

Wiebelbrug

PCM80921

KOMPAN
Let's play

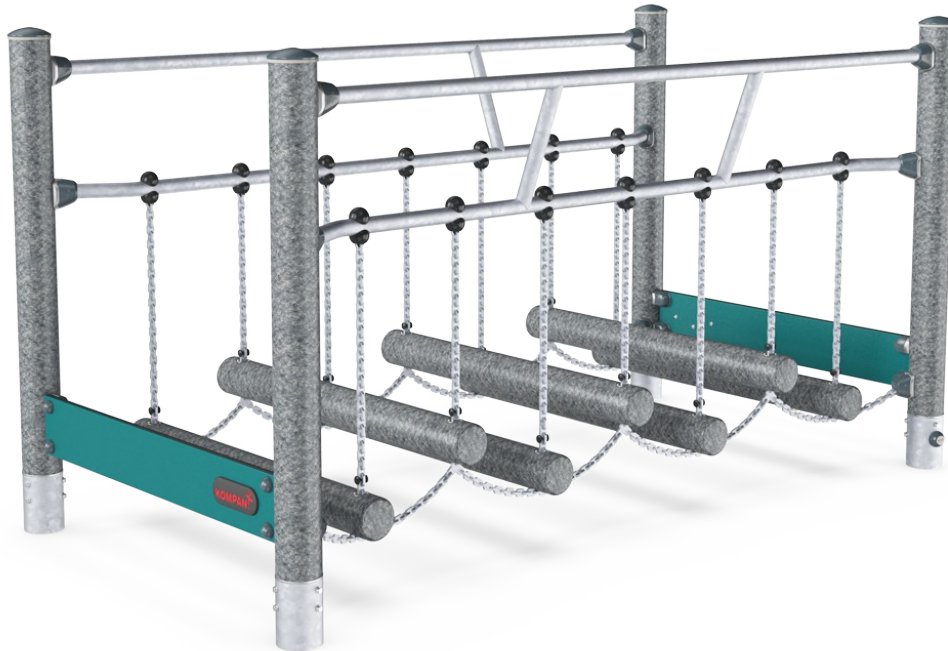

Item nummer PCM80921-0950

Algemene Product Informatie

Afmetingen LxBxH	121x229x125 cm
Leeftijdsgroep	6+
Speelcapaciteit	2
Kleuropties	



De Wiebelbrug heeft een onweerstaanbare aantrekkingskracht op kinderen, die het geweldig vinden om hun evenwichtvaardigheden uit te proberen. Dit toestel is een groot succes in elke speeltuin want zodra kinderen één voet op de brug zetten, beginnen de planken al te wiebelen. Ze spannen de spieren in hun voeten, benen, romp en armen aan om goed in balans te

blijven. Dit stimuleert de ontwikkeling van evenwichtsgevoel. Kinderen die iets minder ervaren zijn, kunnen zich veilig vasthouden aan de zijbalk. Over de wiebelbrug lopen, stimuleert samenwerken en samenspelen: de brug wiebelt ook als andere kinderen een beweging maken omdat de horizontale planken verbonden zijn met de verticale hangkettingen. Dit voegt een extra uitdagingselement toe als

kinderen van de ene naar de andere kant balanceren. Het draagt bovendien bij aan de ontwikkeling sociaal-emotionele vaardigheden zoals samenwerken, onderhandelen, om de beurt gaan en rekening houden met anderen. Wie deze vaardigheden goed beheerst, maakt gemakkelijker vrienden.

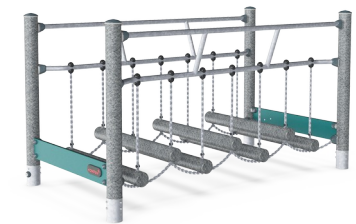

Wiebelbrug

PCM80921



Hoofdstaanders met thermisch verzinkte stalen voetstukken zijn beschikbaar in verschillende materialen: Druk geïmpregneerde grenen staanders. Stalen staanders, pre-gegalvaniseerd van binnen en buiten en met gepoedercoate afwerking. Loodvrij aluminium met kleurgeanodiseerde afwerking. Greenline TexMade staanders van 95% post-consumer gerecycled PE en textielafval.



Panelen van 19mm EcoCore™. EcoCore™ is een uiterst duurzaam, milieuvriendelijk materiaal. Het is recyclebaar na gebruik en gemaakt van +95% gerecycled post-consumer materiaal van voedselverpakkingsafval.



De stalen oppervlakken zijn van binnen en buiten thermisch verzinkt met loodvrij zink. Het verzinken heeft een uitstekende corrosiebestendigheid in de buitenlucht en vereist weinig onderhoud.

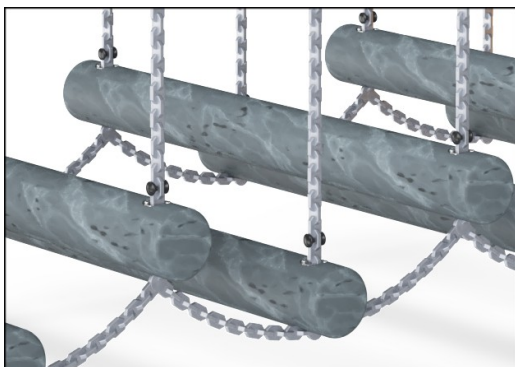

TexMade staanders gebruikt als stapstenen, gemaakt van +95% post-consumer gerecycled PE en textielafval.

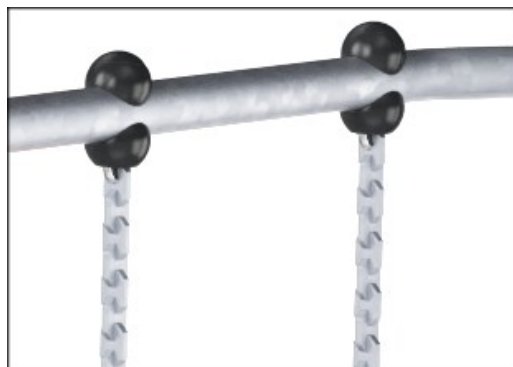

De kettingen zijn gemaakt van hoogwaardig roestvast staal om de duurzaamheid van het product te garanderen.

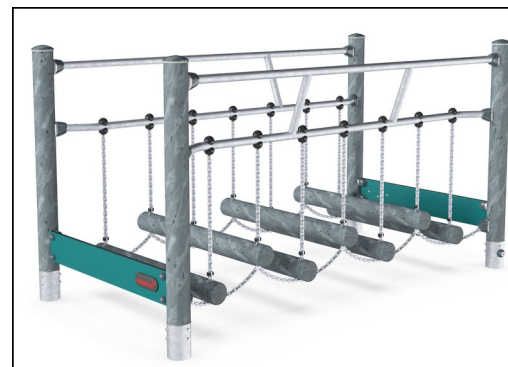

KOMPAN GreenLine uitvoeringen zijn gemaakt van uiterst milieuvriendelijke materialen met de laagst mogelijke CO2e emissiefactor. TexMade staanders, EcoCore™ panelen van 95% post-consumer gerecycled afval en gegoten PP platformen.

Item nummer PCM80921-0950

Installatie informatie

Max. valhoogte	38 cm
Veiligheidszone	19,8 m²
Totale installatietijd	7,6
Graafwerk (vol.)	0,71 m³
Benodigd beton	0,38 m³
Verankeringsdiepte	90 cm
Verzendingsgewicht	237 kg
Verankeringsopties	Oppervlak ✓ In-ground ✓

Garantie informatie

Kettingen	10 jaar
EcoCore HDPE	Levenslang
Gegalvaniseerd staal	Levenslang
Staander	10 jaar
Gegarandeerde reserveonderdelen	10 jaar



Sustainability Data

PCM80921

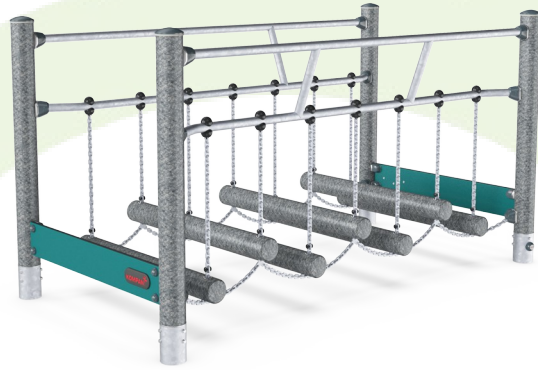

Cradle to Gate A1-A3	Total CO ₂ emission	CO ₂ e/kg	Recycled materials
	kg CO ₂ e	kg CO ₂ e/kg	%
PCM80921-0950	204,91	1,20	79,44
PCM80921-0901	232,70	1,49	74,61

The overall framework applied for these factors is the Environmental Product Declaration (EPD), which quantifies "environmental information on the life cycle of a product and enable comparisons between products fulfilling the same function" (ISO, 2006). This follows the structure and applies a Life-Cycle Assessment approach to the entire Product stage from raw material through manufacturing (A1-A3))

Kompan A/S
C.F. Tietgens Boulevard 32C
DK-5220 Odense SØ
Denmark



Verification of CO₂ calculation of: Freestanding play equipment



Data version no. 2023-10-05

The CO₂ calculation and data are in compliance with the principles of a carbon footprint impact according to the GHG protocol (Greenhouse Gas Protocol), Scope 3, cradle to gate related to all individual components in the product category: "Freestanding play equipment" represented by item no.: GXY916012-3417.

(Scope 3 emissions include emission sources in the upstream and downstream value chain).

Date: 30. October 2023 | Valid until: 30. October 2025

Verified by:

Julie Marie Vejsgaard Larsen, LCA & EPD Consultant

Verification based on report: Validation of CO₂ calculation of 9 categories of Kompan product line, version 1.0, prepared by: Bureau Veritas HSE, Denmark: Julie M. V. Larsen.

Publication date: 30. October 2023

By Bureau Veritas HSE
www.bureauveritas.dk
+45 7731 1000



Wiebelbrug

PCM80921

Max. valhoogte | Totale Hoogte | Veiligheidszone

Max. valhoogte | Totale Hoogte

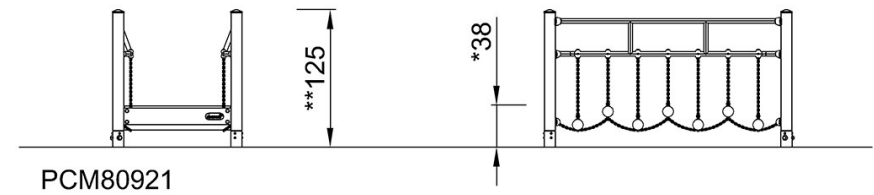
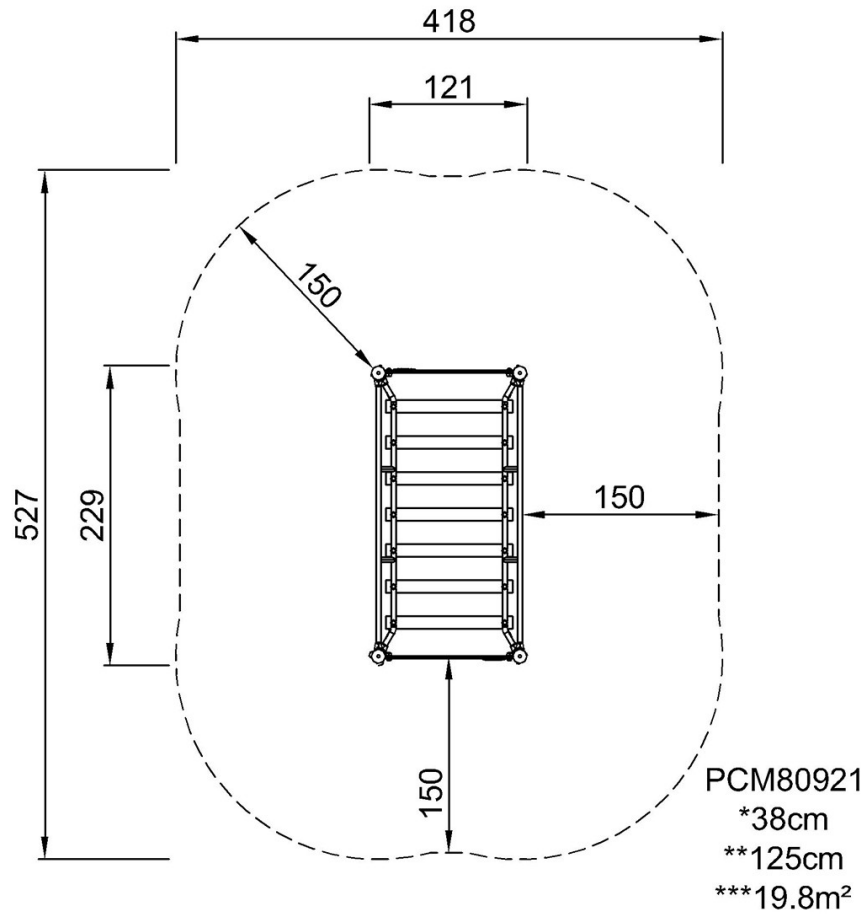

[Bekijk BOVENAANZICHT](#)

[Bekijk ZIJAAANZICHT](#)