

# Hjem & brandbil med net

MSC6411

**KOMPANI**  
Let's play

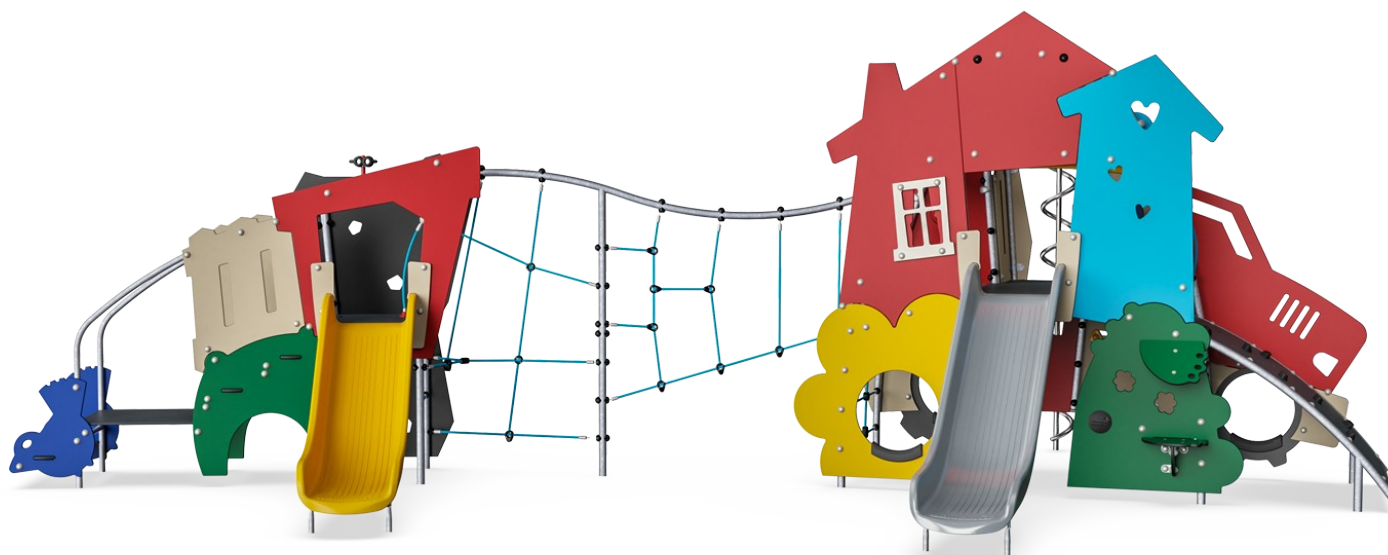

Varenr. MSC641100-3717P

## Generel produktinformation

Dimensioner LxBxH	823x472x285 cm
Alder	2+
Antal brugere	30
Farvemuligheder	●

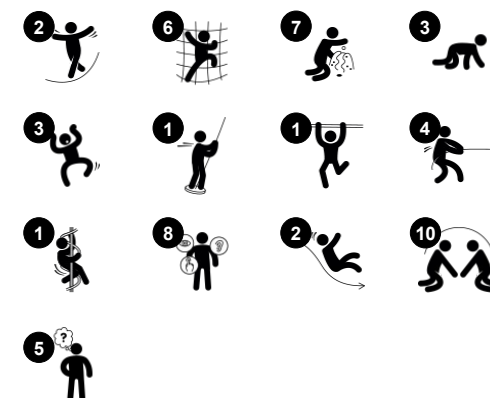

Med et hyggeligt hus og en fuldt udrustet brandbil kan Hjemmet/SOS-temaet virkelig tiltrække børn til dramatisk leg. Under platformen finder børn en hyggelig hule hvor de kan slappe af med deres venner. Temapanelerne inspirerer børn til historiefortællinger. Der er flere forskellige måder at tilgå dette legeredskab, der vil

udfordre en bred aldersgruppe. De mange klatreaktiviteter og rutsjebanen er med til at styrke børns motoriske færdigheder såsom krydskoordinering og balance, der er med til at opbygge børns kropstillid. De mange mødesteder giver anledning til leg sammen med venner. Det store klatrenet tilskynder til masser af aktiv leg. Børn kan nemt

kommunikere på kryds og tværs af redskabet, der understøtter de social-emotionelle færdigheder.

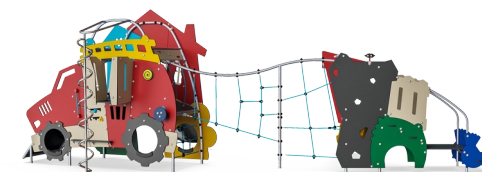

# Hjem & brandbil med net

MSC6411



## Kikkert

**Kognitive evner:** kikkerten er håndgribelig og giver anledning til dramatisk leg. Dramatisk leg udvikler sproglige færdigheder og kommunikationsevner. **Kreative evner:** kikkerten kan drejes i alle retninger. Når man kigger igennem den får man et nyt perspektiv på sin omverden.

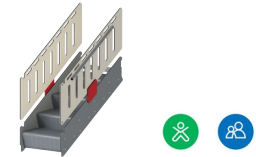
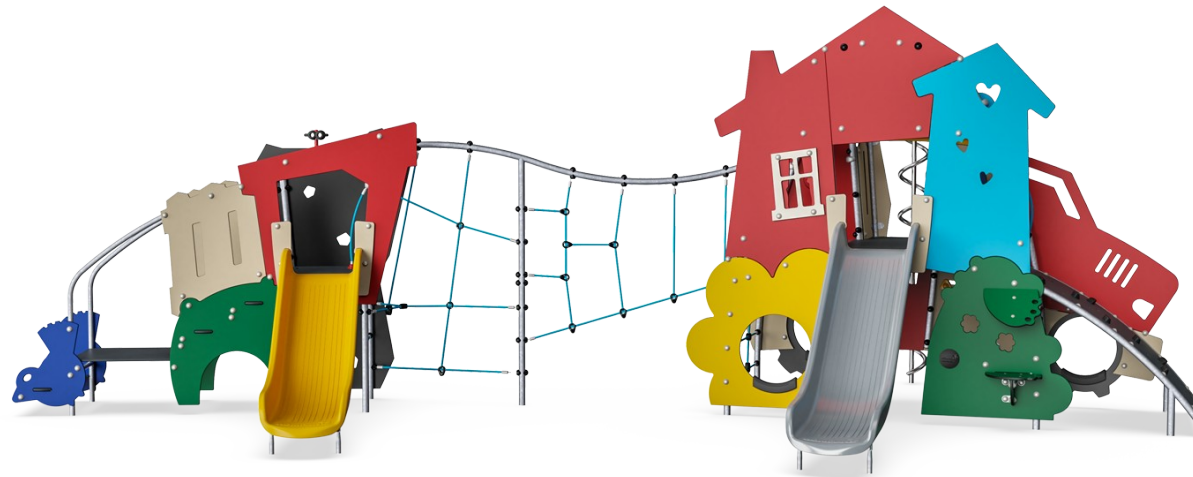

## Tilgængelig trappe

**Fysiske evner:** klatring ad den tilgængelige trappe er for alle og understøtter krydskoordination samt arm- og benmuskler. De mindste lærer at gå på trapper og skiftevis flytte fødderne. **Social-emotionelle evner:** der er plads til aktive pauser og en hjælpende hånd fra en voksen.



## Klatrenet

**Fysiske evner:** nettets asymmetri udfordrer børns klatring og udvikler deres kropskoordination og muskelstyrke.



## Snoet brandmandsstang

**Fysiske evner:** her understøttes koordination og proprioception, som børn suser ned. Rotationen stimulerer balance. Armmuskler styrkes som børn vil holde godt fast. **Social-emotionelle evner:** stimulerer empati ved skiftevis turtagning **Kognitive evner:** understøtter logisk tænkning, som børn skal placere arme og ben.



## Hule

**Fysiske evner:** her udvikles børns rumlige bevidsthed, som de kravler igennem. **Social-emotionelle evner:** hulen inviterer til social leg mellem 2 eller 3 børn.



## "Kravle-igennem" panel

**Fysiske evner:** her udvikles krydskoordinering, rumlig bevidsthed og den proprioceptive sans, som børn klatrer og kravler igennem. **Social-emotionelle evner:** man lærer at skiftes og samarbejde når man skal forbi hinanden. **Kognitive evner:** skaber en forståelse af rum, form og mål, som børn skal bedømme om de kan kravle igennem.



## Rutsjebane

**Fysiske evner:** her udvikles balance og rumlig bevidsthed, som børn rutsjer. Desuden styrkes muskler, når børn sidder op og rutsjer. **Social-emotionelle evner:** stimulerer empati ved skiftevis turtagning **Kognitive evner:** her stimuleres forståelsen af rum, hastighed og afstand, som børn rutsjer ned.

# Hjem & brandbil med net

MSC6411

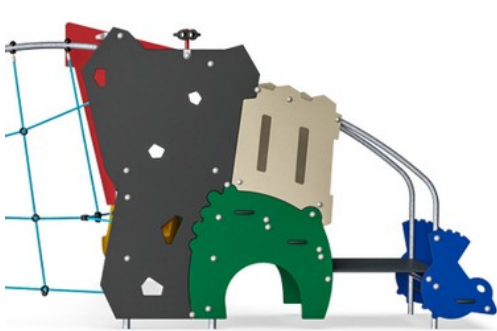

Paneler af 19 mm EcoCore™. EcoCore™ er et meget holdbart materiale, som ikke kun kan genbruges efter brug, men som også består af materiale, der er produceret af +95 % genanvendt materiale fra fødevareemballageaffald.

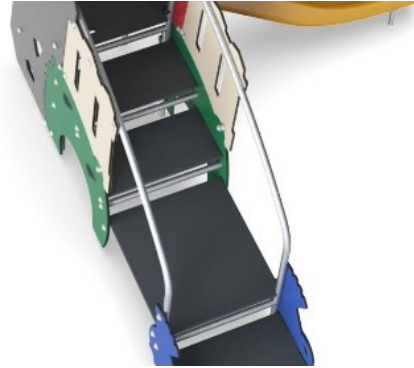

Alle gulve er lavet af højtrykslaminat HPL med en tykkelse på 17,8mm og skridsikker overfladetekstur i henhold til EN 438-6. KOMPAN HPL har høj slidstyrke for at sikre lang levetid i alle klimaer.

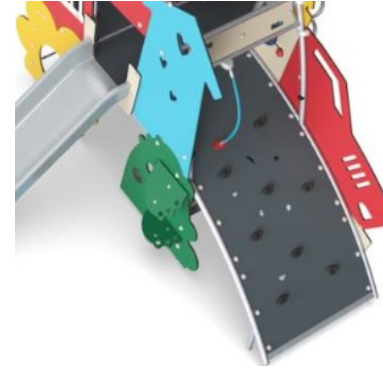

Buet klatrevæg lavet af Ekogrip panel, der består af en 15 mm tyk PE-base med 3 mm toplag af blød gummi med en skridsikker effekt.



Rutsjebanen er lavet af støbt PE og er fremstillet af 33 % genbrugsmaterialer i forskellige farver i ét stykke med en vægtykkelse på mindst 5 mm. PE er testet for UV-stabilitet og har en fremragende slagstyrke, og den kan bruges inden for et stort temperaturspænd.

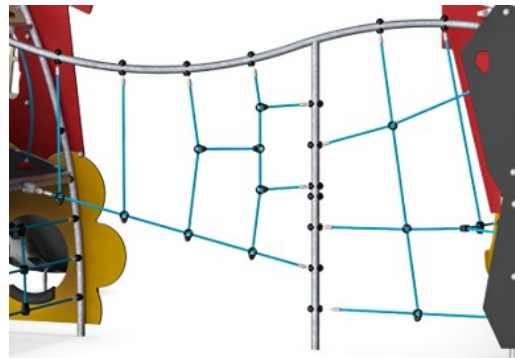

Rebene er lavet af UV-stabiliserede PP-rebstrengene med indre stålwireforstærkning. De vandrette reb er PUR-belagte for at opnå god slidstyrke.

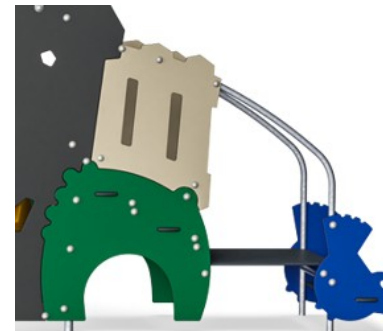

Ståloverfladerne er varmgalvaniseret indvendigt og udvendigt med blyfri zink. Galvaniseringen har fremragende korrosionsbestandighed i udendørs miljøer og kræver lav vedligeholdelse.

Varenr. MSC641100-3717P

## Installationsinformation

Maks. faldhøjde	226 cm
Faldområde	58,0 m <sup>2</sup>
Installationstid (timer)	32,7
Udgravningsmængde	1,54 m <sup>3</sup>
Betonmængde	0,00 m <sup>3</sup>
Forankringsdybde	90 cm
Fragtvægt	1.028 kg
Forankringsmuligheder	I jorden ✓ Overflade ✓

## Garanti

EcoCore HDPE	Livstid
Galvaniseret stål	Livstid
HPL platforme	15 år
Reb & net	10 år
Garanterede reservedele	10 år



# Bæredygtighedsdata

MSC6411

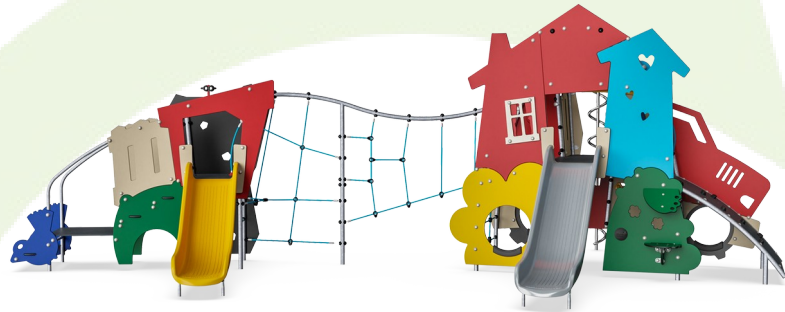

Vugge-til-port A1-A3	Total CO <sub>2</sub> udledning	CO <sub>2</sub> e/kg	Genanvendte materialer
	kg CO <sub>2</sub> e	kg CO <sub>2</sub> e/kg	%
MSC641100-3717P	1.922,24	2,26	53,78

Den overordnede ramme for disse faktorer er Environmental Product Declaration (EPD), som kvantificerer "miljøoplysninger om et produkts livscyklus og muliggør sammenligninger mellem produkter, der opfylder samme funktion" (ISO, 2006). Dette følger strukturen og anvender en livscyklusvurderingstilgang til hele produktfasen fra råvarer til fremstilling (A1-A3))

## Kompan A/S

C.F. Tietgens Boulevard 32C  
DK-5220 Odense SØ  
Denmark



## Verification of CO<sub>2</sub> calculation of: Themed play systems

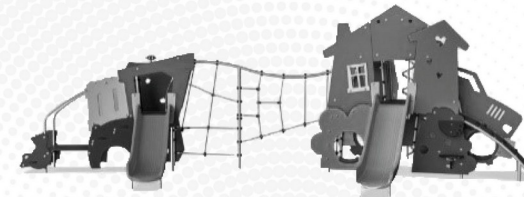

Data version no. 2023-10-05

The CO<sub>2</sub> calculation and data are in compliance with the principles of a carbon footprint impact according to the GHG protocol (Greenhouse Gas Protocol), Scope 3, cradle to gate related to all individual components in the product category: "Themed play systems" represented by item no.: MSC641100-3717P.

(Scope 3 emissions include emission sources in the upstream and downstream value chain).

**Date: 30. October 2023 | Valid until: 30. October 2025**

Verified by:

Julie Marie Vejsgaard Larsen, LCA & EPD Consultant

Verification based on report: Validation of CO<sub>2</sub> calculation of 9 categories of Kompan product line, version 1.0, prepared by: Bureau Veritas HSE, Denmark: Julie M. V. Larsen.

**Publication date: 30. October 2023**

By Bureau Veritas HSE  
www.bureauveritas.dk  
+45 7731 1000



# Hjem & brandbil med net

MSC6411

\* Maks. faldhøjde | \*\* Samlet højde | \*\*\* Faldområde

\* Maks. faldhøjde | \*\* Samlet højde

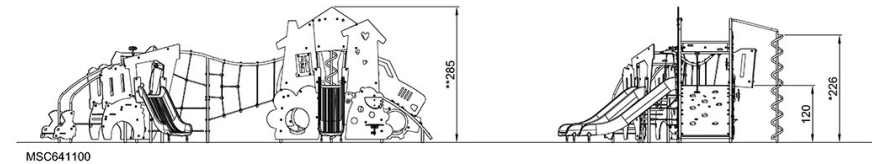
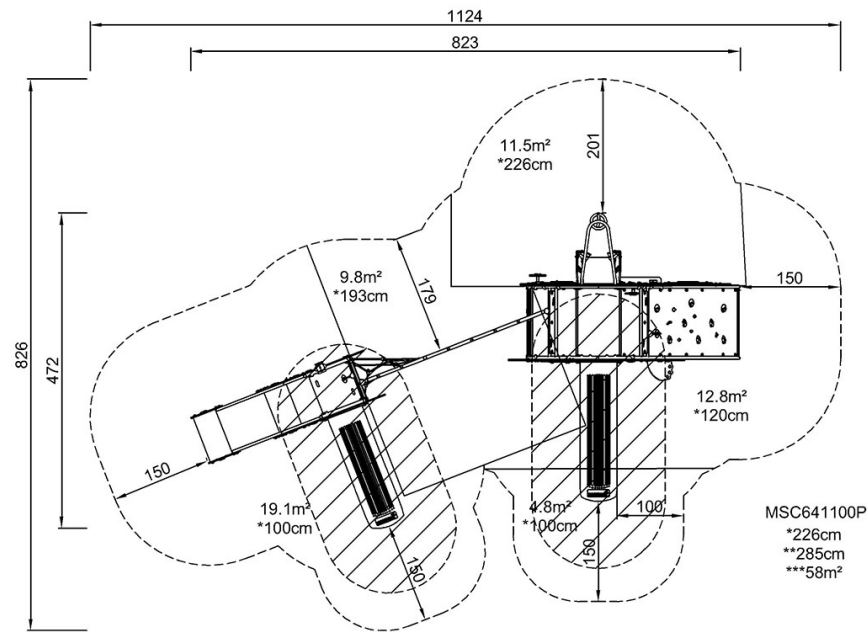

[Klik for at se FRA OVEN](#)

[Klik for at se FRA SIDEN](#)