

Lavice S, výška: 60 cm

FRE3013

KOMPANI
Let's play

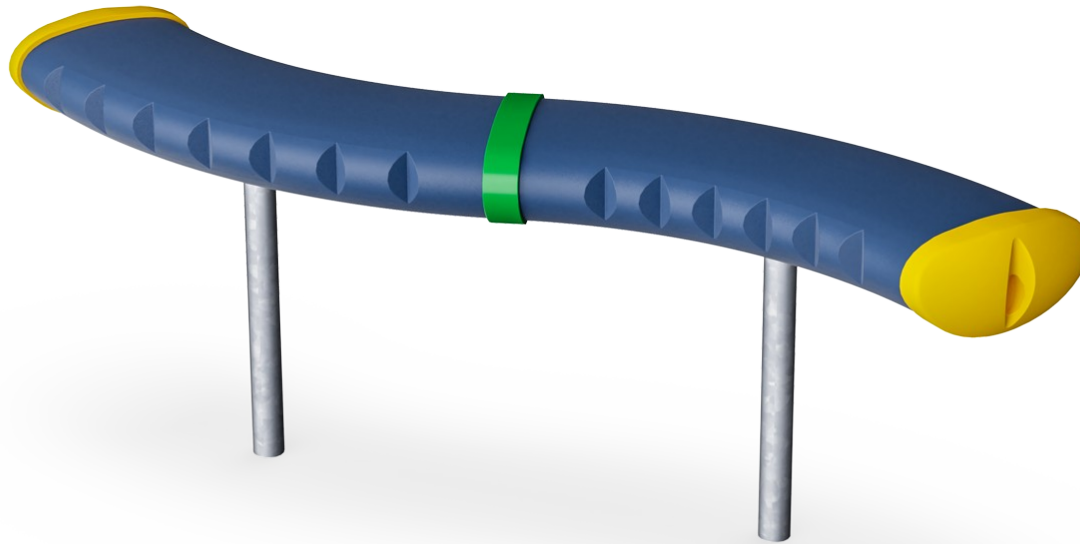

Položka č. FRE3013-3417

Obecné informace o produktu

| | |
|----------------------|---|
| Rozměry DxŠxV | 147x96x61 cm |
| Věková skupina | 3+ |
| Kapacita (uživatelé) | - |
| Možnosti barev |  |

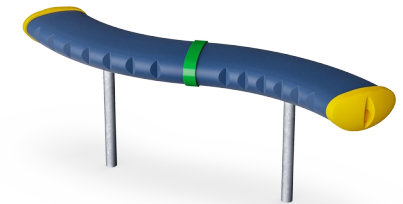

Zakřivené lavice lze instalovat v různých výškách i vedle sebe k vytvoření tribuny. Lavičky jsou skvělými místy pro setkání s kamarády a zároveň ke sledování sportovních aktivit.



Lavice S, výška: 60 cm

FRE3013

KOMPAN
Let's play

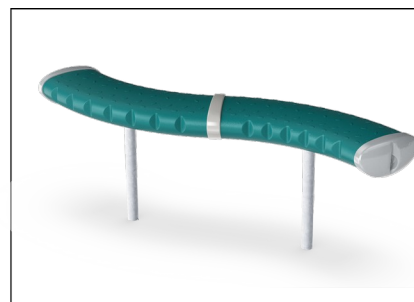
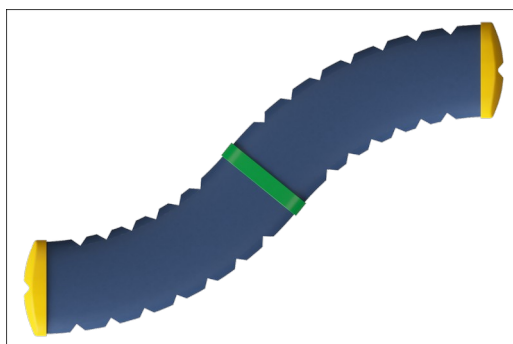
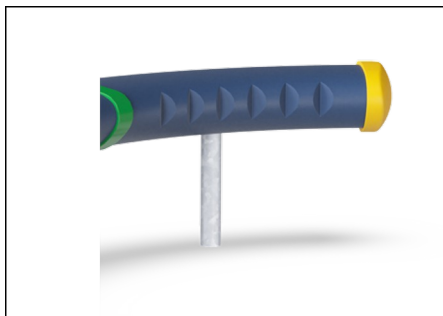

Naše povrchy z oceli jsou zároveň pozinkované bezolovnatým zinkem uvnitř i vně. Galvanizace zajišťuje vynikající odolnost proti korozi v okolním prostředí a bezúdržbovost.

Velké díly jsou vyrobeny ze zcela recyklovatelného PE, který je sám o sobě tvořen z 33% recyklovaných post-spotřebitelských materiálů. Jsou lisované z jednoho kusu s minimální tloušťkou stěny 5 mm, aby byla zajištěna vysoká odolnost ve všech klimatických podmínkách po celém světě.

Verze KOMPAN GreenLine jsou navrženy z materiálů šetrných k životnímu prostředí s nejnižším možným emisním faktorem CO₂e, jako jsou panely EcoCore™ jsou z více než 95% tvořeny z recyklovaného post-spotřebitelského mořského odpadu.

Položka č. FRE3013-3417

Informace o instalaci

| | |
|-------------------------------|--------------------------|
| Maximální výška pádu | 0 cm |
| Bezpečnostní povrchová plocha | 0,0 m ² |
| Celková doba instalace | 1,9 |
| Objem výkopu | 0,29 m ³ |
| Objem betonu | 0,10 m ³ |
| Hloubka základu (standard) | 60 cm |
| Hmotnost dodávky | 32 kg |
| Možnosti ukotvení | V zemi ✓ Na povrchu ✓ |

Informace o záruce

| | |
|------------------------|-------------|
| Duté části z PE | 10 let |
| Galvanizovaná ocel | Celoživotní |
| Zaručené náhradní díly | 10 let |



Data o Udržitelnosti

FRE3013

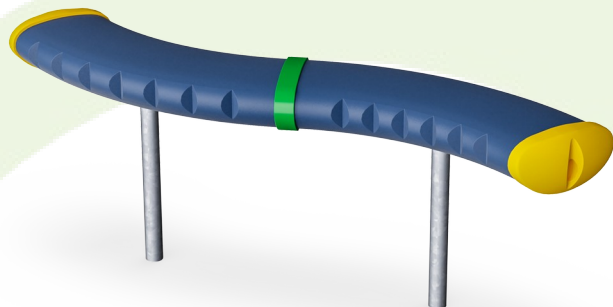

| Výrobní cyklus A1-A3 | Celkové emise CO ₂ | CO ₂ e na kg | Recyklované materiály |
|----------------------|-------------------------------|-------------------------|-----------------------|
| | kg CO ₂ e | kg CO ₂ e/kg | % |
| FRE3013-3417 | 73,13 | 2,28 | 34,61 |

Celkovým rámcem uplatňovaným pro tyto faktory je Environmentální prohlášení o produktu (EPD), které kvantifikuje „environmentální informace o životním cyklu produktu a umožňuje srovnání mezi produkty, které plní stejnou funkci“ (ISO, 2006). Řídí se vnitřním uspořádáním a uplatňuje přístup k posuzování životního cyklu po celou fázi produktu od suroviny až po dokončení výroby (A1-A3).

Kompan A/S

C.F. Tietgens Boulevard 32C
DK-5220 Odense SØ
Denmark



Verification of CO₂ calculation of: Park

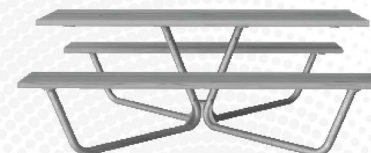

Data version no. 2023-10-05

The CO₂ calculation and data are in compliance with the principles of a carbon footprint impact according to the GHG protocol (Greenhouse Gas Protocol), Scope 3, cradle to gate related to all individual components in the product category: "Park" represented by item no.: PAR4070-0001.

(Scope 3 emissions include emission sources in the upstream and downstream value chain).

Date: 30. October 2023 | Valid until: 30. October 2025

Verified by:

Julie Marie Vejsgaard Larsen, LCA & EPD Consultant

Verification based on report: Validation of CO₂ calculation of 9 categories of Kompan product line, version 1.0, prepared by: Bureau Veritas HSE, Denmark: Julie M. V. Larsen.

Publication date: 30. October 2023

By Bureau Veritas HSE
www.bureauveritas.dk
+45 7731 1000



Lavice S, výška: 60 cm

FRE3013

* Maximální výška pádu | ** Celková výška | *** Bezpečnostní povrchová plocha

* Maximální výška pádu | ** Celková výška

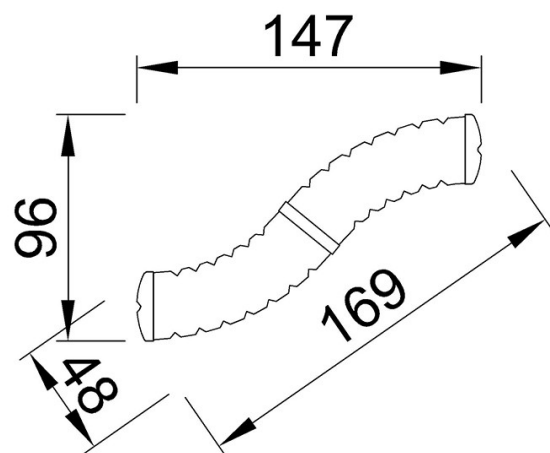

FRE3013
**61cm



FRE3013

[Kliknutím zobrazíte poměr zobrazení POHLED SHORA](#)

[Kliknutím zobrazíte poměr stran BOČNÍ POHLED](#)