

Terénní skluzavka, dlouhá

M385

KOMPANI
Let's play

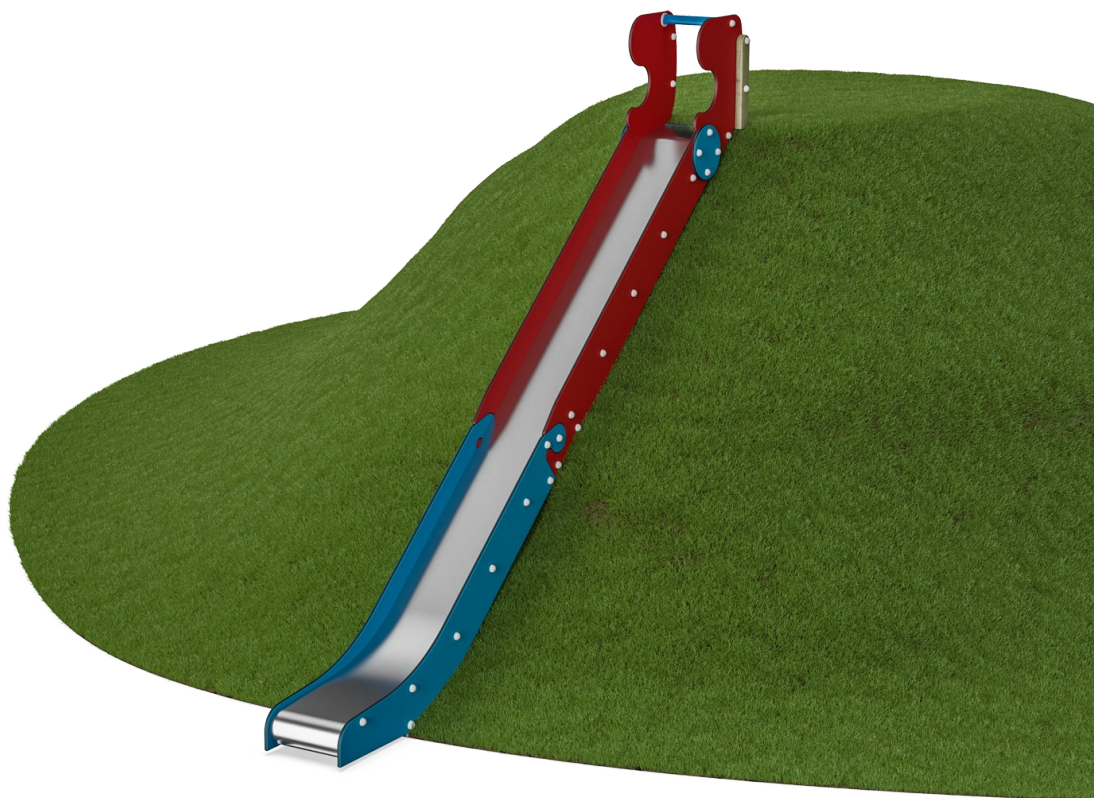

Ideálním řešením je umístit tuto skluzavku na svah nebo násep. To účinně snižuje riziko pádu, dokonce i na dlouhých skluzavkách. Tato skluzavka je vybavena modrým držadlem nahoře, aby bylo zajištěno, že přístup bude umožněn pouze klouzajícím se dětem.

Položka č. M38570-3418P	
Obecné informace o produktu	
Rozměry DxŠxV	61x407x67 cm
Věková skupina	3+
Kapacita (uživatelé)	3
Možnosti barev	●

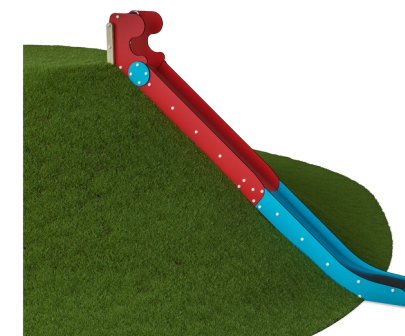

Údaje se mohou změnit bez předchozího upozornění.

Terénní skluzavka, dlouhá

M385



Skluzavka

Fyzická: sliding develops spatial awareness and a sense of balance. Furthermore, the core muscles are trained when sitting upright going down. **Sociálně-emocionální:** empathy stimulated by turn-taking.

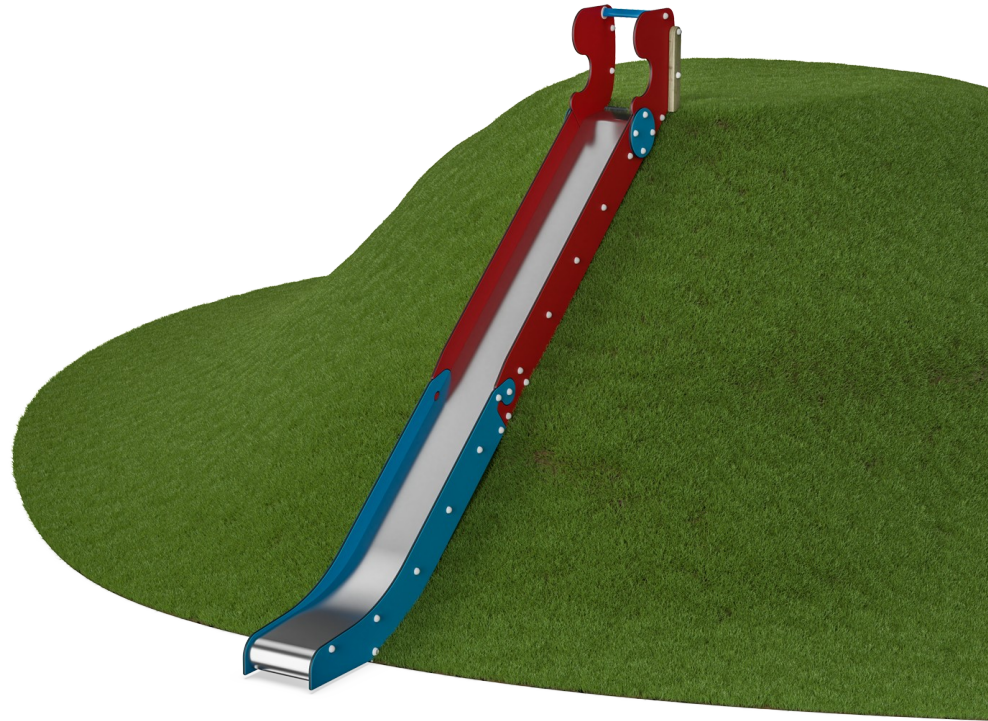

Terénní skluzavka, dlouhá

M385



Panely z 19mm EcoCore™. EcoCore™ je vysoce odolný materiál šetrný k životnímu prostředí, který je nejen po použití recyklovatelný, ale také se skládá z více než 95% z recyklovaného spotřebního materiálu z potravinových obalů.

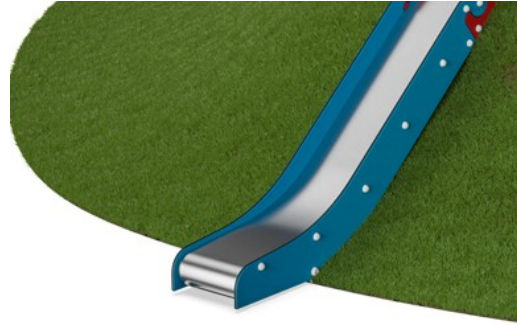

Nerezové skluzavky s jednolitou skluznou plochou jsou vyrobeny z vysoce kvalitní nerezové oceli AISI 304.



Rukojeť je vyrobena z polypropylenu (PP) s vynikající odolností proti nárazům a použitelností ve velkém rozsahu teplot.

Položka č. M38570-3418P

Informace o instalaci

Maximální výška pádu	100 cm
Bezpečnostní povrchová plocha	19,0 m ²
Celková doba instalace	4,9
Objem výkopu	0,27 m ³
Objem betonu	0,00 m ³
Hloubka základu (standard)	61 cm
Hmotnost dodávky	219 kg
Možnosti ukotvení	V zemi ✓

Informace o záruce

EcoCore HDPE	Celoživotní
Zaručené náhradní díly	10 let
Skluzavka z nerezové oceli	10 let



Data o Udržitelnosti

M385



Výrobní cyklus A1-A3	Celkové emise CO ₂	CO ₂ e na kg	Recyklované materiály
	kg CO ₂ e	kg CO ₂ e/kg	%
M38570-3418P	383,84	2,43	63,74

Celkovým rámcem uplatňovaným pro tyto faktory je Environmentální prohlášení o produktu (EPD), které kvantifikuje „environmentální informace o životním cyklu produktu a umožňuje srovnání mezi produkty, které plní stejnou funkci“ (ISO, 2006). Řídí se vnitřním uspořádáním a uplatňuje přístup k posuzování životního cyklu po celou fázi produktu od suroviny až po dokončení výroby (A1-A3).

Kompan A/S

C.F. Tietgens Boulevard 32C
DK-5220 Odense SØ
Denmark

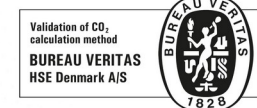

Verification of CO₂ calculation of: Freestanding play equipment



Data version no. 2023-10-05

The CO₂ calculation and data are in compliance with the principles of a carbon footprint impact according to the GHG protocol (Greenhouse Gas Protocol), Scope 3, cradle to gate related to all individual components in the product category: "Freestanding play equipment" represented by item no.: GXY916012-3417.

(Scope 3 emissions include emission sources in the upstream and downstream value chain).

Date: 30. October 2023 | Valid until: 30. October 2025

Verified by:

Julie Marie Vejsgaard Larsen, LCA & EPD Consultant

Verification based on report: Validation of CO₂ calculation of 9 categories of Kompan product line, version 1.0, prepared by: Bureau Veritas HSE, Denmark: Julie M. V. Larsen.

Publication date: 30. October 2023

By Bureau Veritas HSE
www.bureauveritas.dk
+45 7731 1000



Terénní skluzavka, dlouhá

M385

* Maximální výška pádu | ** Celková výška | *** Bezpečnostní povrchová plocha

* Maximální výška pádu | ** Celková výška

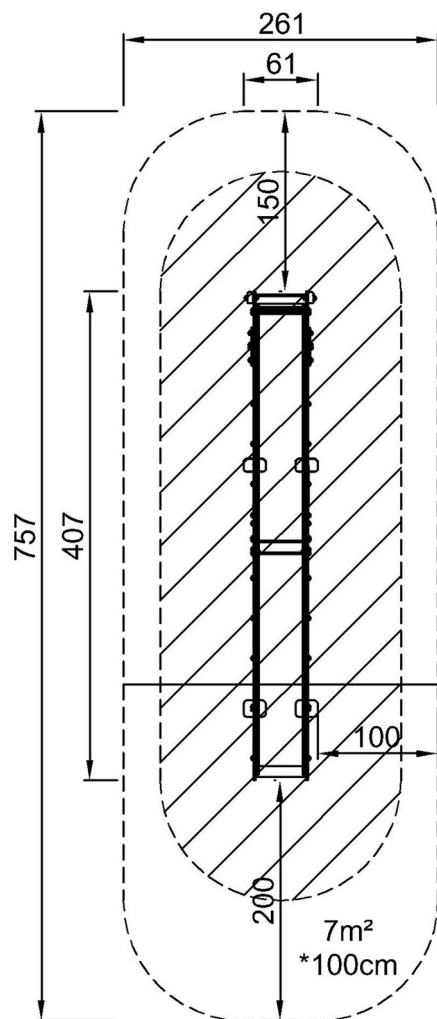

M38570
*100cm
**67cm
***19m²

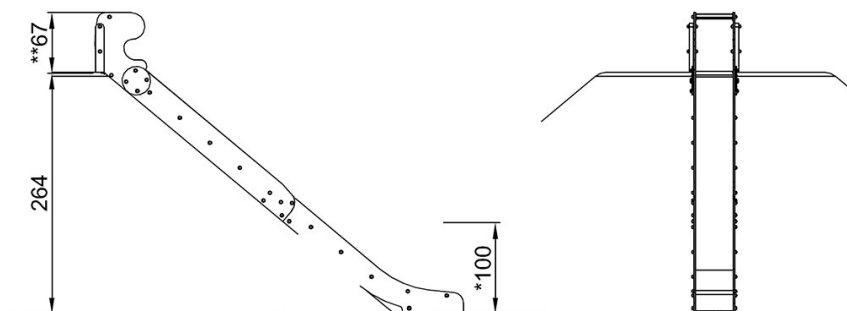

M38570

[Kliknutím zobrazíte poměr zobrazení POHLED SHORA](#)

[Kliknutím zobrazíte poměr stran BOČNÍ POHLED](#)