

Howler Trail

CRP251101

KOMPANI
Let's play

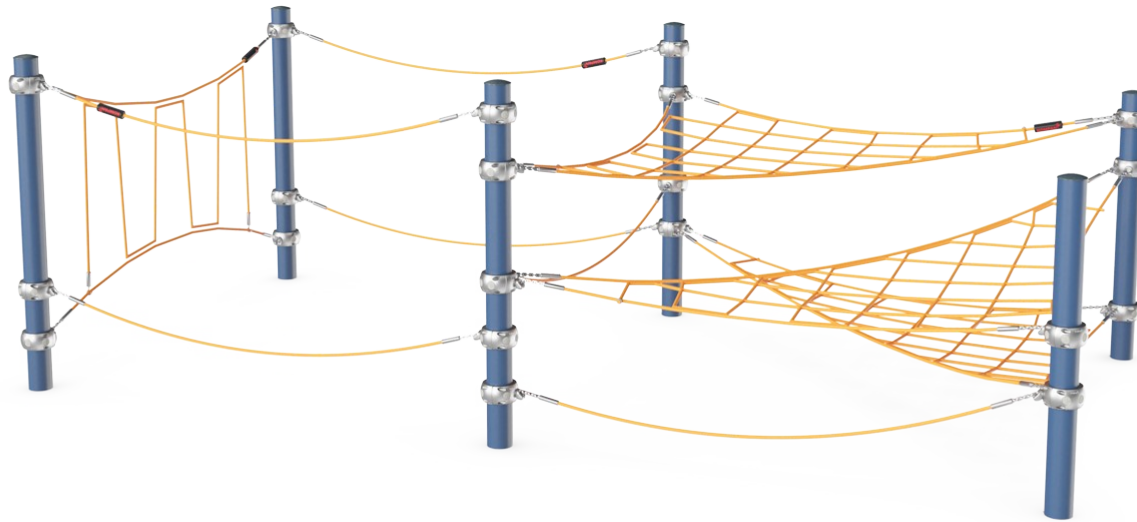

Artikelnr. CRP251101-0903

Generell produktinformation

Dimension LxWxH	606x314x197 cm
Åldersgrupp	6+
Kapacitet (användare)	24
Färgalternativ	

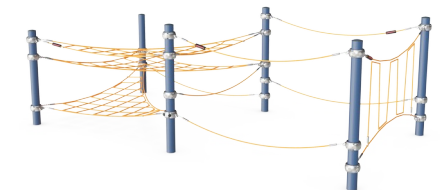
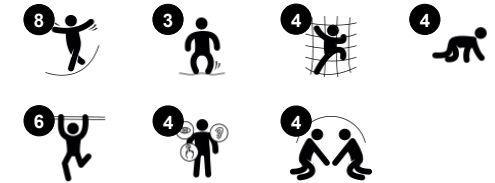

Barn blir nyfikna och engagerade på Howler Trail, och här finns möjligheter till klättring som testar och stärker rörlighet, balans och koordination. Dessa färdigheter är nödvändiga för fysisk kondition och bidrar till att främja den härliga känslan man får efter att ha varit fysiskt aktiv. Howler Trail erbjuder både fartfylld lek och vänskapsbyggande aktiviteter. Den noga

utformade strukturen har plats för många barn att leka samtidigt och uppmuntrar de att navigera genom banan samtidigt som de gör utrymme för varandra. Howler Trail är en mycket inspirerande aktivitet på lekplatsen.



Howler Trail

CRP251101

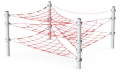

Spix's Trail

Fysisk: barn utvecklar koordination och balanssinnet när de balanserar på och klättrar i näten. **Socioemotionell:** de stora maskorna gör att fler barn kan sitta eller ligga ner tillsammans.

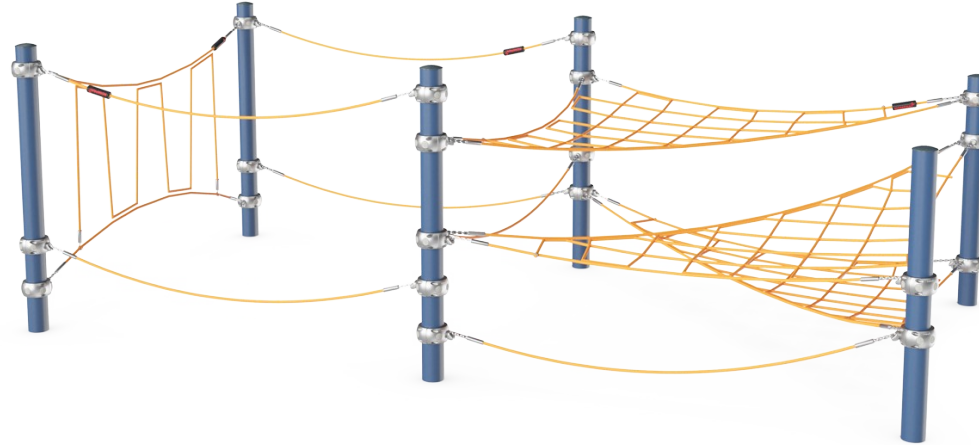

Spänd lina

Fysisk: kors-koordination och muskelstyrka. De stora maskorna möjliggör att klättra och krypa genom, förståelse för den egna kroppens position och rumsuppfattning tränas. **Socioemotionell:** de stora maskorna skapar utrymme för fler barn att sitta tillsammans.



Balansrep

Fysisk: att hålla i det övre gungande repet medan man balanserar på de lägre tränar både balans och bålmuskler – fundamentala egenskaper för att kunna sitta still. **Socioemotionell:** det finns plats för mer än en och att samarbeta med vänner för att gå över de gungande repen är en bra samarbetsövning som kräver lagarbete och tolerans.

Howler Trail

CRP251101



Rep av UV-stabiliserade PES-repsträngar med inre stålvarerförstärkning. Polyester garnet är tillverkat av +95% post-consumer återvunnet material och smälts induktivt på varje tråd.



Corocords S-klämmor används som universella anslutningar i Corocord-produkter. Stavar i 8mm rostfritt stål med rundade kanter pressas runt repen med en speciell hydraulisk press, vilket gör dem till det perfekta fästet: säker, hållbar och vandalismsäker, samtidigt som den tillåter den typiska rörelsen i nätstrukturena.

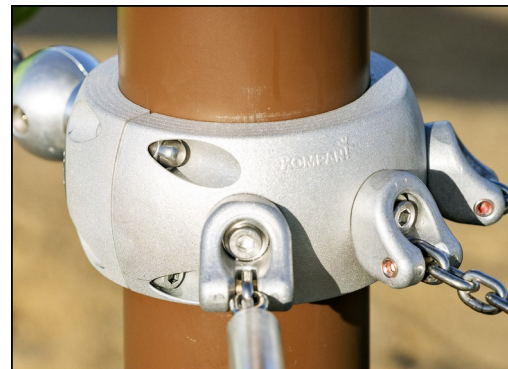

Corocords smarta klämmor är noggrant utformade i varje detalj för att garantera överlägsen flexibilitet i högkvalitativt aluminiummaterial. De smarta klämmorna fästs runt stolparna med fyra stålbulvar. Icke använda fästpunkter stängs med PA-lock.



De färgade stålkomponenterna är varmförzinkade och har en pulverlackerad finish. Detta säkerställer korrosionsskydd i alla klimat och väderförhållanden. De andra stålytorna är varmförzinkade inuti och utanför med blyfri zink.

Artikelnr. CRP251101-0903

Installationsinformation

Max. fallhöjd	150 cm	
Säkerhetsområde	52,8 m ²	
Total installationstid	14,7	
Gräv djup (volym)	10,58 m ³	
Betong (volym)	5,88 m ³	
Stolpdjup (standard)	90 cm	
Fraktvikt	660 kg	
Förankring	Ytmonterin g	✓
	Nedgrävni ng	✓

Information om garanti

Aluminiumklämmor	10 år
Varmförzinkat stål	Livstidsgaranti
Färgad ytbeläggning	10 år
Rep & nät	10 år
Reservdelar garanterade	10 år



Hållbarhetsdata

CRP251101

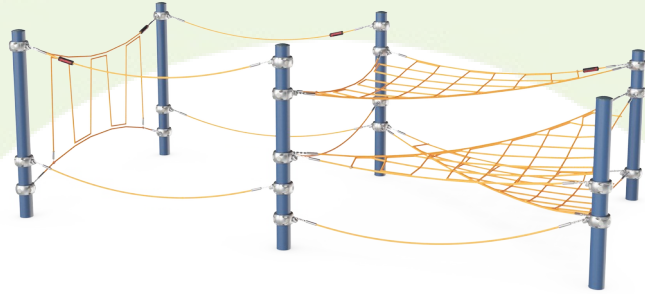

Cradle to Gate A1-A3	Totalt CO ₂ -utsläpp	CO ₂ e per kg	Återvunna material
	kg CO ₂ e	kg CO ₂ e/kg	%
CRP251101-0903	1.494,53	3,53	45,93

Det övergripande ramverket som tillämpas för dessa faktorer är miljövarudeklarationen (EPD, Environmental Product Declaration), som kvantifierar "miljöinformation om produktens livscykel och möjliggör jämförelser av produkter som uppfyller samma funktion" (ISO, 2006). Denna struktur följer här och använder en livscykelanalys för hela produktstadiet från råmaterial till färdig produkt (A1-A3).

Kompan A/S

C.F. Tietgens Boulevard 32C
DK-5220 Odense SØ
Denmark



Verification of CO₂ calculation of: Corocord



Data version no. 2023-10-05

The CO₂ calculation and data are in compliance with the principles of a carbon footprint impact according to the GHG protocol (Greenhouse Gas Protocol), Scope 3, cradle to gate related to all individual components in the product category: "Corocord" represented by item no.: COR314011-1101.

(Scope 3 emissions include emission sources in the upstream and downstream value chain).

Date: 30. October 2023 | Valid until: 30. October 2025

Verified by:

Julie Marie Vejsgaard Larsen, LCA & EPD Consultant

Verification based on report: Validation of CO₂ calculation of 9 categories of Kompan product line, version 1.0, prepared by: Bureau Veritas HSE, Denmark: Julie M. V. Larsen.

Publication date: 30. October 2023

By Bureau Veritas HSE
www.bureauveritas.dk
+45 7731 1000



Howler Trail

CRP251101

* Max fallhöjd | ** Totalhöjd | *** Säkerhetsyta

* Max fallhöjd | ** Totalhöjd

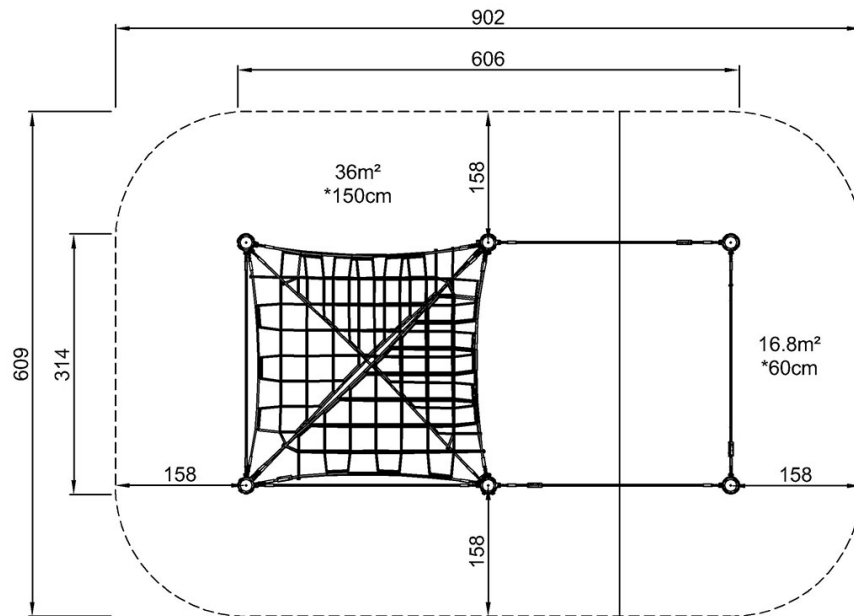

CRP251101
*150cm
**197cm
***52.8m²

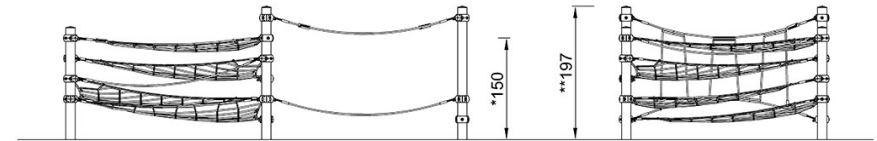

CRP251101

[Klicka för att se TOP VIEW](#)

[Klicka för att se SIDE VIEW](#)