

# Lastbil

M534

**KOMPANI**  
Let's play

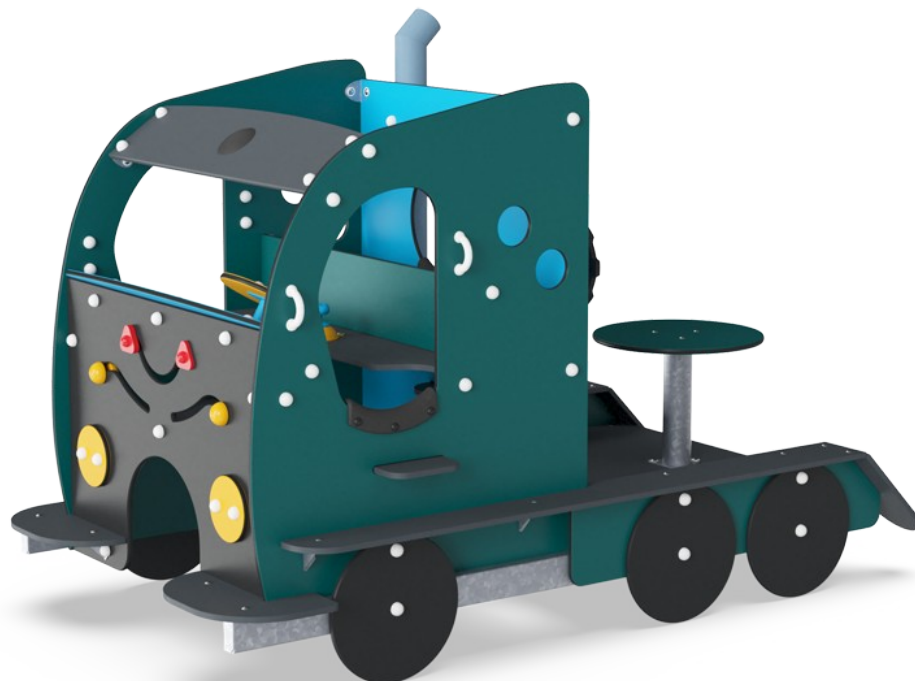

Varenr. M53471-3418P

## Generel produktinformation

Dimensioner LxBxH	156x273x190 cm
Alder	6m+
Antal brugere	8
Farvemuligheder	

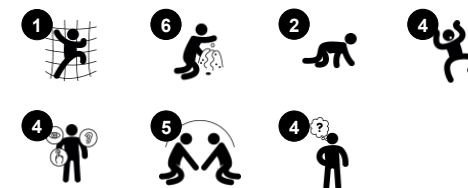

WOW - en lastbil! Denne rummelige lastbil er altid et hit på legepladsen. Her er der masser at udforske for børn. Åbningerne foran, bagved og i siderne giver nem adgang til lastbilens førerhus. Som børnene kravler rundt på redskabet stimuleres deres krydskoordinering, som er vigtig for børns motoriske færdigheder. Dette er også med til at stimulere hjernen, som

er vigtig for fremtidige læsefærdigheder. Lastbilens førerhus indeholder taktile elementer såsom rat og gear. Disse elementer stimulerer børns forståelse af årsag og virkning, som de leger med de taktile elementer. Den bagerste platform fungerer som et socialt samlingssted med et bord og siddepladser til. Det sociale rum kan både

tilgås af børn og voksne.



# Lastbil

M534



## Vindue

**Social-emotionelle evner:** inviterer til interaktion og samarbejde mellem børn på begge sider.

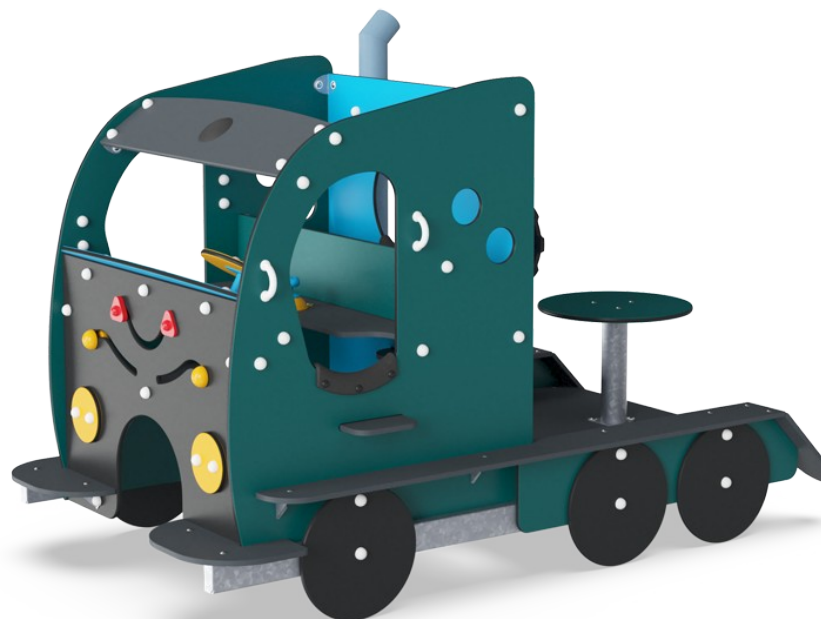

## Legekugle

**Social-emotionelle evner:** børn kan lege på begge sider, der understøtter samarbejde.  
**Kognitive evner:** understøtter forståelsen af årsag og virkning. **Kreative evner:** børn kan efterlade kuglen i en ny position.



## Bord

**Social-emotionelle evner:** dette mødested tilskynder børn til kommunikation og samarbejde, som de skaber et socialt scenarie og udveksler fantasivarer over disken.



## Tema

**Kognitive evner:** er tematisk og understøtter rolleleg, som stimulerer sprog- og kommunikationsevner.



## "Kravle-igennem" panel

**Fysiske evner:** her udvikles krydskoordinering, rumlig bevidsthed og den proprioceptive sans, som børn klatrer og kravler igennem. **Social-emotionelle evner:** man lærer at skiftes og samarbejde når man skal forbi hinanden. **Kognitive evner:** skaber en forståelse af rum, form og mål, som børn skal bedømme om de kan kravle igennem.



## Drejbar hjul

**Kognitive evner:** den manipulerende enhed stimulerer forståelsen af årsag og virkning.

# Lastbil

M534



Paneler af 19 mm EcoCore™. EcoCore™ er et meget holdbart materiale, som ikke kun kan genbruges efter brug, men som også består af materiale, der er produceret af +95 % genanvendt materiale fra fødevareemballageaffald.

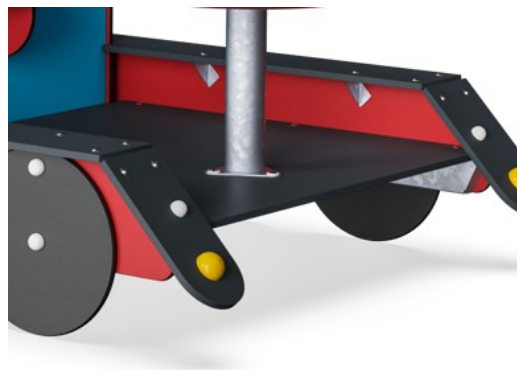

Fodstøtte er lavet af HPL med en tykkelse på 17,8 mm med en meget høj slidstyrke og en unik KOMPAN skridsikker overfladetekstur.



Ståloverfladerne er varmgalvaniseret indvendigt og udvendigt med blyfri zink. Galvaniseringen har fremragende korrosionsbestandighed i udendørs miljøer og kræver lav vedligeholdelse.

Varenr. M53471-3418P

## Installationsinformation

Maks. faldhøjde	90 cm
Faldområde	23,7 m <sup>2</sup>
Installationstid (timer)	12,6
Udgravningsmængde	0,61 m <sup>3</sup>
Betonmængde	0,00 m <sup>3</sup>
Forankringsdybde	63 cm
Fragtvægt	419 kg
Forankringsmuligheder	I jorden ✓ Overflade ✓

## Garanti

EcoCore HDPE	Livstid
Galvaniseret stål	Livstid
HPL platforme	15 år
PUR komponenter	10 år
Garanterede reservedele	10 år



Udledningsrøret er lavet af polypropylen PP med fremragende slagstyrke og kan bruges inden for et stort temperaturområde.

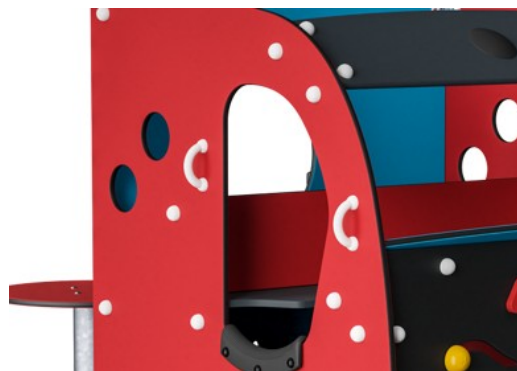

Grebene er lavet af sprøjtet nylon af høj kvalitet (PA6). PA6 har god slid- og slagstyrke.



KOMPAN GreenLine-versioner er designet med ultimative holdbare materialer med den lavest mulige CO2e-udledningsfaktor, såsom EcoCore™-paneler af +95 % genbrugsmaterialer som udtjente fiskenet.



# Bæredygtighedsdata

M534

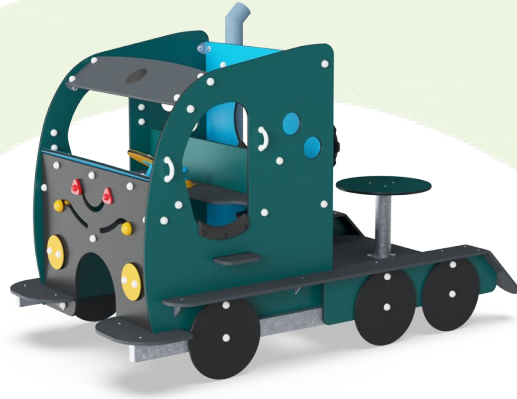

Vugge-til-port A1-A3	Total CO <sub>2</sub> udledning	CO <sub>2</sub> e/kg	Gen-anvendte materialer
	kg CO <sub>2</sub> e	kg CO <sub>2</sub> e/kg	%
<b>M53471-3418P</b>	586,53	1,73	49,25

Den overordnede ramme for disse faktorer er Environmental Product Declaration (EPD), som kvantificerer "miljøoplysninger om et produkts livscyklus og muliggør sammenligninger mellem produkter, der opfylder samme funktion" (ISO, 2006). Dette følger strukturen og anvender en livscyklusvurderingstilgang til hele produktfasen fra råvarer til fremstilling (A1-A3))

# Lastbil

M534

\* Maks. faldhøjde | \*\* Samlet højde | \*\*\* Faldområde

\* Maks. faldhøjde | \*\* Samlet højde

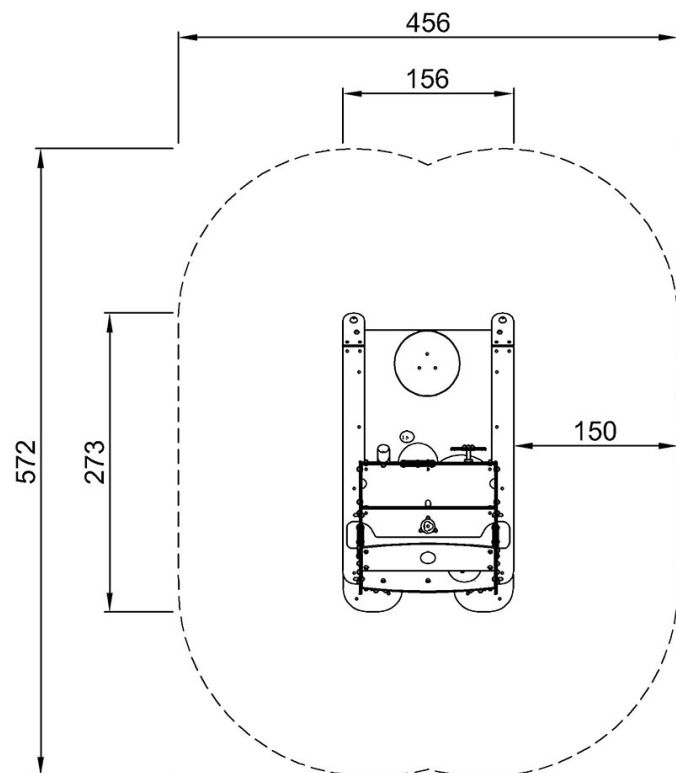

M53471  
\*90cm  
\*\*190cm  
\*\*\*23.7m<sup>2</sup>

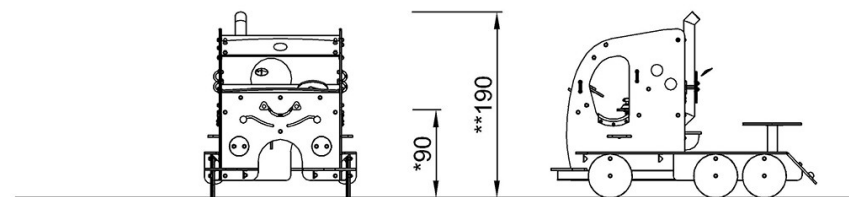

M53471

[Klik for at se FRA OVEN](#)

[Klik for at se FRA SIDEN](#)