



Blekk sprut vippe

M181

KOMPAN
Let's play



| | |
|---------------------------|---|
| Produktnummer M18110-01P | |
| Produktinformasjon | |
| Mål LxBxH | 31x313x98 cm |
| Aldersgruppe | 3+ |
| Antall brukere | 4 |
| Fargevalg |   |

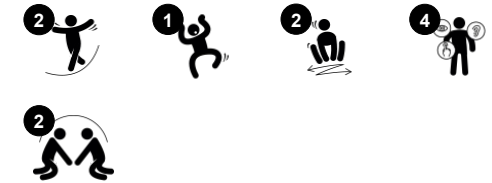

Blekk spruten er en av verdenshavens mystiske beboere. Alene, to og to eller med andre barn som står på blekk sprutens hode - denne vippen byr på en fremragende utfordring for balanse og koordinering. I hver ende er der plass til at to barn kan sitte overfor hverandre. Med øyekontakt kan de koordinere deres innsats og eksperimentere med balanse og

fast. Plassen på midten er beregnet til at man står oppreist eller sitter, og den har flere håndtak for å sikre virkningen, hvilket betyr en sikker posisjon, men likevel en god utfordring. Å vippe på blekk spruten trener barnas muskler og motoriske ferdigheter, som for eksempel balanse og koordinering. Blekk spruten støtter utvikling av sosial-emosjonelle ferdigheter som

samarbeid, omtanke og turtaking.

Blekksprutvippe

M181



Temalek

Kognitiv: foreslår et tema og støtter dramatisk lek, som stimulerer språk og kommunikasjonsevner.

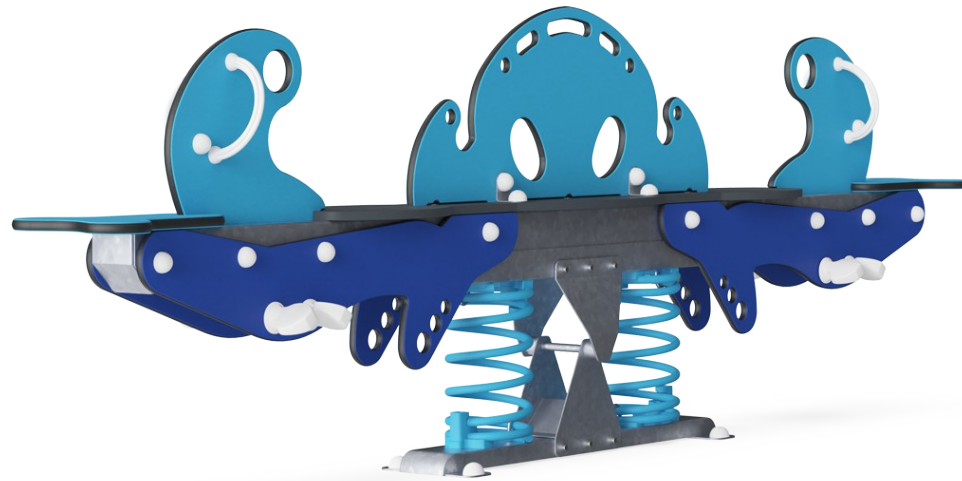

Vippe sammen

Sosioemosjonell: muligheten for å vippe sammen trener både samarbeidsevne og det å vise hensyn.



Fotstøtte

Fysisk: en god fotstøtte gir mulighet for ekstra støtte ved intensiv vipping. Å vippe stimulerer sansene for balanse og rom som er grunnleggende for å navigerer sikkert i hverdagen. Å vippe støtter også koordinering og muskelstyrke.



Vippefjær

Fysisk: responsen på bevegelser trener balanse og romlig bevissthet. Dette er grunnleggende motoriske ferdigheter som hjelper barnets evne til å sitte stille på en stol som krever en god balansefølelse. **Kognitiv:** trener forståelsen av årsak og virkning: når man beveger kroppen reagerer vippen med bevegelse.



Håndtak

Fysisk: de vertikale håndtakene sikrer et fast grep i ulike høyder, noe som er nødvendig for å vippe fortere. Dette trener hånd- og armmuskulaturen.

Blekksprutvippe

M181



Paneler av 19 mm EcoCore™. EcoCore™ er et svært slitesterkt, miljøvennlig materiale som ikke bare er resirkulerbart etter bruk, men som også består av materiale produsert av +95 % resirkulert forbrukeravfall fra matemballasje.

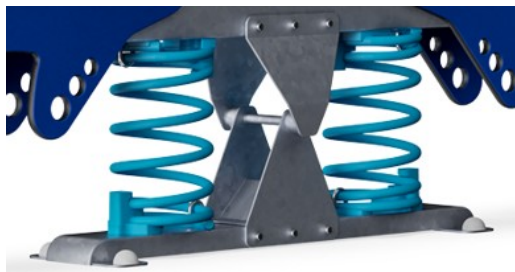

KOMPAN-Fjærer er laget av høykvalitets fjærstål i henhold til EN10270. Fjærene rengjøres med fosfatering før de males med en epoksygrunning og et polyesterpulverbelegg som toppfinish. Fjærene er festet med unike antiknipebeslag for maksimal sikkerhet og lang levetid.

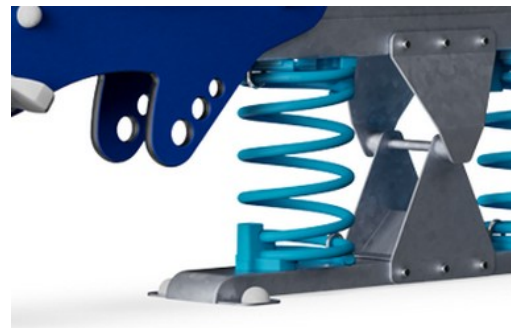

Fjærene er festet med unike antiknipebeslag for maksimal sikkerhet og lang levetid.



Håndtak og fotstøtter er laget av sprøytstøpt høykvalitetsnylon (PA6). PA6 har god slitestyrke og slagstyrke.

Støttetoplene av stål er varmgalvaniserte på innsiden og utsiden med blyfritt sink. Galvaniseringen har bra korrosjonsbestandighet i utendørs miljøer og krever lite vedlikehold.

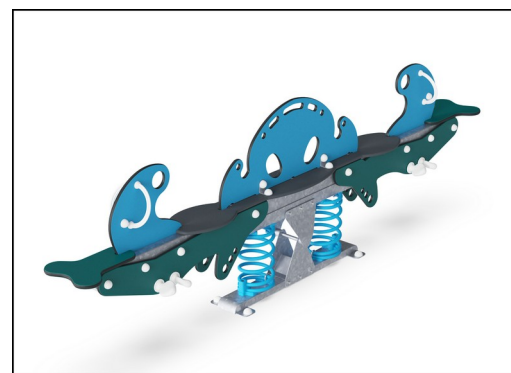

KOMPANs GreenLine-versjon er designet med de mest miljøvennlige materialene med lavest mulig CO2-utslipp, for eksempel EcoCore™-paneler som består av +95 % resirkulert havavfall.

Produktnummer M18110-01P

Monteringsinformasjon

| | |
|-----------------------------|--------------------------|
| Maksimal fallhøyde | 100 cm |
| Sikkerhetszone | 13,7 m ² |
| Total monterings tid | 4,9 |
| Utgraving | 0,42 m ³ |
| Betong | 0,00 m ³ |
| Forankringsdybde (standard) | 42 cm |
| Forsendingsvekt | 186 kg |
| Forankring | In-ground ✓ Surface ✓ |

Garanti

| | |
|------------------------|----------|
| EcoCore HDPE | Livstids |
| Galvanisert stål | Livstids |
| HPL plattform | 15 år |
| Garantert reservedeler | 10 år |
| Fjær | 5 år |





| Krybbe til port A1-A3 | Totalt CO ₂ -utslipp | CO ₂ -ekvivalent per kg | Resirkuler te materialer |
|-----------------------|---------------------------------|------------------------------------|--------------------------|
| | kg CO ₂ -ekvivalent | kg CO ₂ -ekvivalent/kg | % |
| M18110-01P | 281,77 | 2,13 | 49,67 |

Det overordnede rammeverket for disse faktorene er miljødeklarasjonen EPD (Environmental Product Declaration), som kvantifiserer «miljøinformasjon om produktets livssyklus og muliggjør sammenligninger mellom produkter som oppfyller samme funksjon» (ISO, 2006). Dette følger strukturen og anvender en livssyklusanalyse for hele produksjonsstadiet fra råvare til ferdig produksjon (A1-A3).

Kompan A/S
C.F. Tietgens Boulevard 32C
DK-5220 Odense SØ
Denmark



Verification of CO₂ calculation of: Freestanding play equipment



Data version no. 2023-10-05

The CO₂ calculation and data are in compliance with the principles of a carbon footprint impact according to the GHG protocol (Greenhouse Gas Protocol), Scope 3, cradle to gate related to all individual components in the product category: "Freestanding play equipment" represented by item no.: GXY916012-3417.

(Scope 3 emissions include emission sources in the upstream and downstream value chain).

Date: 30. October 2023 | Valid until: 30. October 2025

Verified by:

Julie Marie Vejsgaard Larsen, LCA & EPD Consultant

Verification based on report: Validation of CO₂ calculation of 9 categories of Kompan product line, version 1.0, prepared by: Bureau Veritas HSE, Denmark: Julie M. V. Larsen.

Publication date: 30. October 2023

By Bureau Veritas HSE
www.bureauveritas.dk
+45 7731 1000



Blekk sprutvippe

M181

* Maks fallhøyde | ** Total høyde | *** Sikkerhetszone

* Maks fallhøyde | ** Total høyde

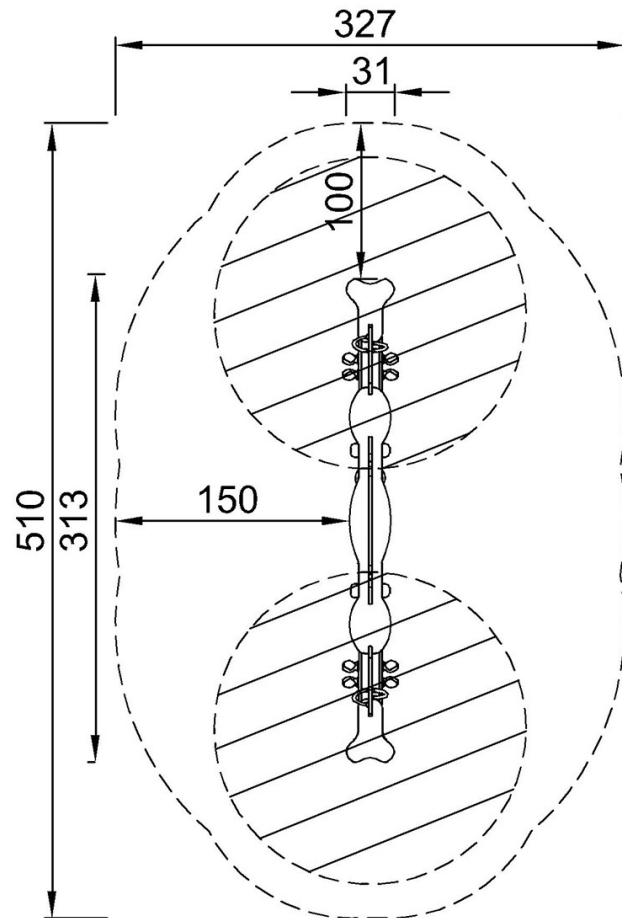

M18113
*100cm
**98cm
***13.7m²

[Klikk for å se TOP VIEW](#)

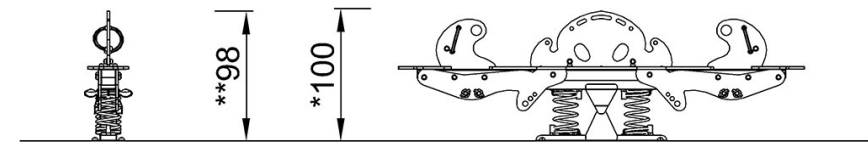

M18110

[Klikk for å se SIDE VIEW](#)