

Drivhus & blomsterhandler

MSV604

KOMPAN
Let's play

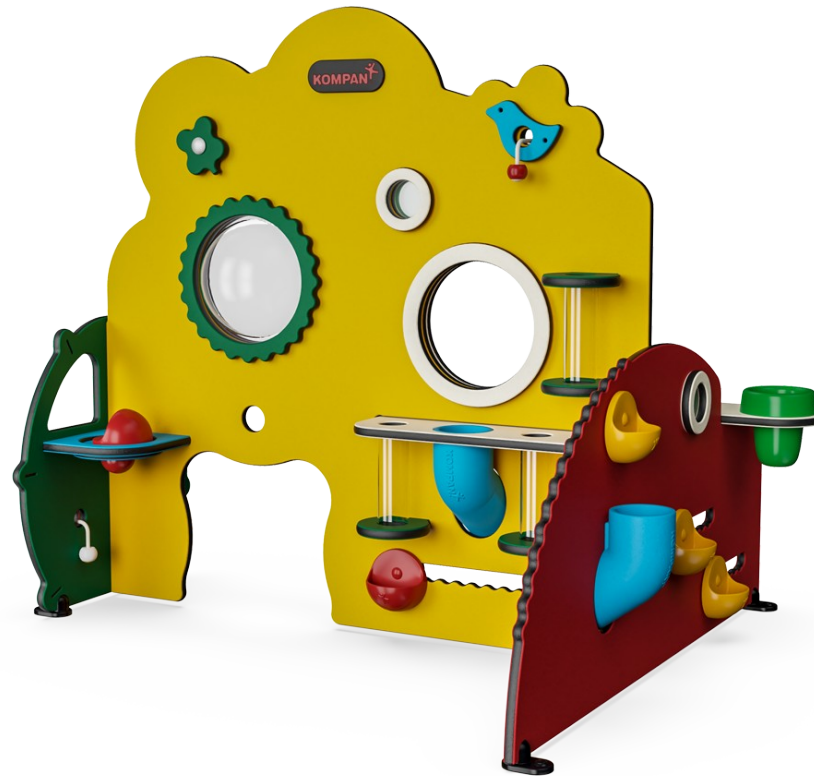

Wow! Dette legeredskab med drivhus og blomsterhandler vil tiltrække masser af børn til fantasifuld leg. De mange legeaktiviteter sørger for intenst leg blandt børnene igen og igen. Dette er med til at udvikle børnenes fysiske, social-emotionelle, kognitive og kreative færdigheder. De mange legeaktiviteter tilskynder til social leg, der understøtter børns

udvikling: sandskovlen, rør og snorene. Drivhus og blomsterhandler temaerne understøttes af de mange elementer placeret rundt på legeredskabet. Børn vil trække, dreje og undersøge de manipulerende elementer, der stimulerer deres logiske tænkning. De mange temaer inspirerer børn til dramatisk leg, og er med til at udvikle deres sproglige færdigheder.

Varenr. MSV60400-0201

Generel produktinformation

Dimensioner LxBxH	146x120x121 cm
Alder	6m+
Antal brugere	8
Farvemuligheder	●

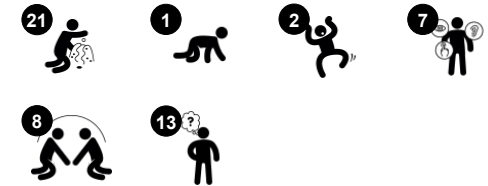

Drivhus & blomsterhandler

MSV604



Tragt

Social-emotionelle evner: understøtter samarbejde og tage skift, som børn fylder tragten op. **Kognitive evner:** når materialerne passerer gennem tragte, understøtter det børnenes logiske tænkning og for yngre børn forståelsen af objektpermanens: at materialer ikke forsvinder, men løber igennem i den anden ende.

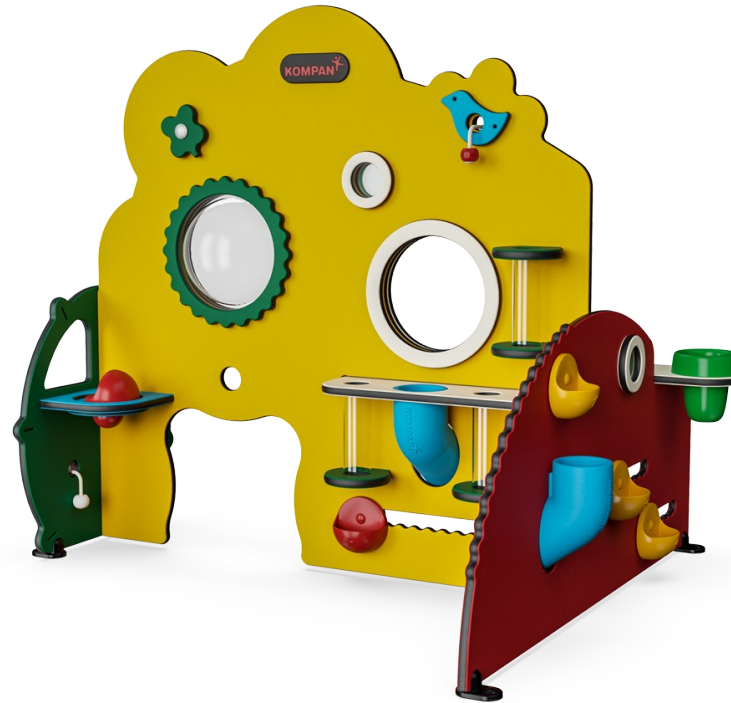

Transparente rør

Social-emotionelle evner: rørene inviterer til parallel leg og samarbejde. **Kognitive evner:** her understøttes konstruktionsleg og forståelsen af et objekts varighed, som ting forskydes gennem røret.

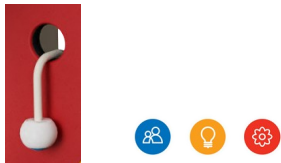

Snor med knop

Social-emotionelle evner: her understøttes samarbejde og tage skift, som børn trækker i snoren fra side til side med venner. **Kognitive evner:** her understøttes forståelsen af et objekts varighed, når knoppen forsvinder og dukker op igen. **Kreative evner:** her understøttes symbolsk og kreativ tænkning, som børn frit kan placere knoppen..

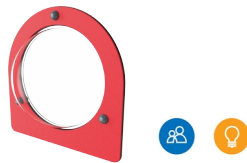

Boblevindue

Social-emotionelle evner: opfordrer til interaktion mellem dem inde og ude. **Kognitive evner:** forvrænger lyden af stemmen og udvikler logisk tænkning.

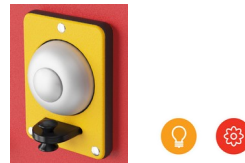

Klokke

Kognitive evner: børnene lærer at forstå årsag og effekt. **Kreative evner:** her kan man skabe forskellige rytmer med lyd ved at ringe eller banke med klokken.



Potte

Kognitive evner: potten kan fjernes og understøtter dermed forståelsen af årsag og virkning. Når den fyldes og tømmes stimuleres logisk tænkning samt forståelsen af når noget er tomt eller fyldt. **Kreative evner:** understøtter symbolsk og kreativ tænkning når potten placeres andre steder på legepladsen.

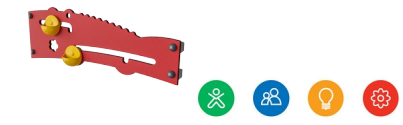

Sandskovle

Fysiske evner: øje-hånd koordination og push-pull bevægelser. **Social-emotionelle evner:** her tilskyndes børn til samarbejde og giver mulighed for parallel leg. **Kognitive evner:** her understøttes logisk tænkning: forståelsen af årsag og virkning, som børn skifter materialer fra skovl til skovl. **Kreative evner:** bytte rundt på skovle og ændre deres position.

Drivhus & blomsterhandler

MSV604

KOMPAN
Let's play



Paneler af 19 mm EcoCore™. EcoCore™ er et meget holdbart materiale, som ikke kun kan genbruges efter brug, men som også består af materiale, der er produceret af +95 % genanvendt materiale fra fødevareemballageaffald.



Sand Pipe er fremstillet af 33 % genbrugsmaterialer i forskellige farver og i ét stykke med en vægtykkelse på mindst 5 mm. Materialet er i overensstemmelse med den europæiske standard EN 71-3 og testet for UV-stabilitet.



Gryderne er lavet af presstøbt nylon af høj kvalitet (PA6). PA6 har god slid- og slagstyrke.



På siden af væggen er der en gennemsigtig boble lavet af UV-stabiliseret PC.



De gennemsigtige rør er lavet af PPMA. PPMA har en fortrinlig holdbarhed og UV modstand.

Varenr. MSV60400-0201

Installationsinformation

Maks. faldhøjde	0 cm
Faldområde	14,9 m ²
Installationstid (timer)	5,1
Udgravningsmængde	0,00 m ³
Betonmængde	0,00 m ³
Forankringsdybde	0 cm
Fragtvægt	52 kg
Forankringsmuligheder	Overflade ✓

Garanti

EcoCore HDPE	Livstid
Membran	2 år
Bevægelige dele	2 år
PUR komponenter	10 år
Garanterede reservedele	10 år



Bæredygtighedsdata

MSV604

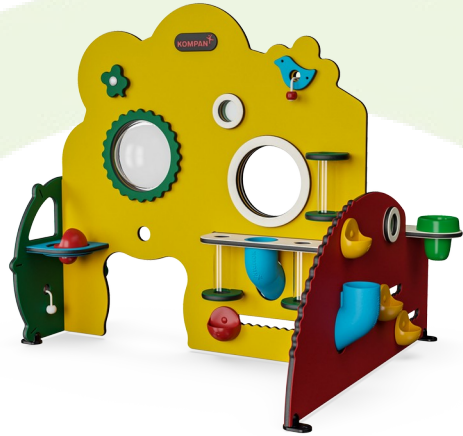

Vugge-til-port A1-A3	Total CO ₂ udledning	CO ₂ e/kg	Gen-anvendte materialer
	kg CO ₂ e	kg CO ₂ e/kg	%
MSV60400-0201	64,14	1,31	85,07

Den overordnede ramme for disse faktorer er Environmental Product Declaration (EPD), som kvantificerer "miljøoplysninger om et produkts livscyklus og muliggør sammenligninger mellem produkter, der opfylder samme funktion" (ISO, 2006). Dette følger strukturen og anvender en livscyklusvurderingstilgang til hele produktfasen fra råvarer til fremstilling (A1-A3))

Kompan A/S
C.F. Tietgens Boulevard 32C
DK-5220 Odense SØ
Denmark



Verification of CO₂ calculation of: Themed play systems



Data version no. 2023-10-05

The CO₂ calculation and data are in compliance with the principles of a carbon footprint impact according to the GHG protocol (Greenhouse Gas Protocol), Scope 3, cradle to gate related to all individual components in the product category: "Themed play systems" represented by item no.: MSC641100-3717P.

(Scope 3 emissions include emission sources in the upstream and downstream value chain).

Date: 30. October 2023 | Valid until: 30. October 2025

Verified by:

Julie Marie Vejsgaard Larsen, LCA & EPD Consultant

Verification based on report: Validation of CO₂ calculation of 9 categories of Kompan product line, version 1.0, prepared by: Bureau Veritas HSE, Denmark: Julie M. V. Larsen.

Publication date: 30. October 2023

By Bureau Veritas HSE
www.bureauveritas.dk
+45 7731 1000



Drivhus & blomsterhandler

MSV604

* Maks. faldhøjde | ** Samlet højde | *** Faldområde

* Maks. faldhøjde | ** Samlet højde

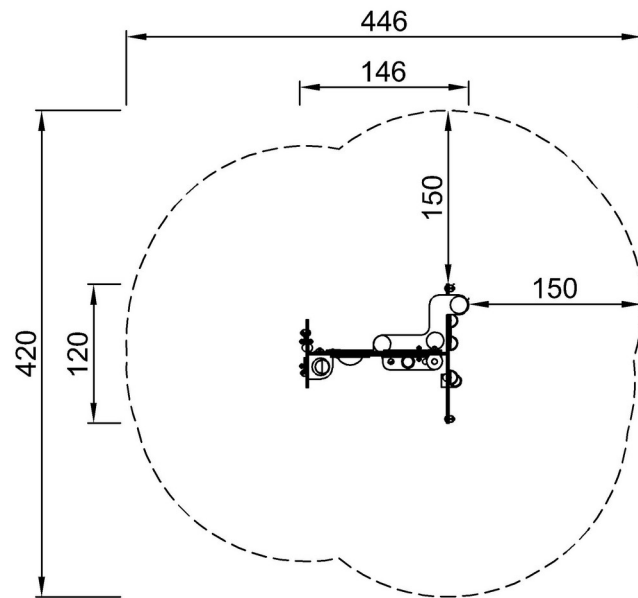

MSV60400-0201

**121cm
***14.9m²



MSV60400-0201

[Klik for at se FRA OVEN](#)

[Klik for at se FRA SIDEN](#)