

Zand- en waterstation, Zeemeerminfontein

PCM504



KOMPAN
Let's play



De Zeemeerminfontein is een zand- en waterstation met levendige, primaire kleuren die steeds weer kinderen aantrekken. De overvloed aan tactiele activiteiten die verkend moeten worden, nodigen uit tot intensief spel en zorgen ervoor dat het kind lang wil blijven en steeds opnieuw wil komen spelen. De niveaus van de wastafels ondersteunen het verkennende sociale spel tussen kinderen van

alle leeftijden en vaardigheden. Kinderen laten zich inspireren en houden contact met elkaar. De grootste gele wastafel kan worden gelegegd door aan de zwarte waterstoppers te trekken. Kinderen doen dit steeds weer om te kijken hoe het water onder de waskom vandaan stroomt. De rode waterbak met pomp is aan de zijkant geplaatst om voor iedereen toegankelijk te zijn. Deze werkt door er op te duwen zo is

het voor iedereen mogelijk is om water te tappen. De rode bak kan worden gedraaid om het water in alle richtingen af te voeren. Er is voldoende tafelruimte, zodat er creatief gespeeld kan worden met zand en water. Met de juiste ondergrond is het speeltoestel voor iedereen te gebruiken en toegankelijk.

Item nummer PCM504-0602	
Algemene Product Informatie	
Afmetingen LxBxH	196x218x215 cm
Leeftijdsgroep	1+
Speelcapaciteit	15
Kleuropties	 



Zand- en waterstation, Zeemeerminfontein

PCM504

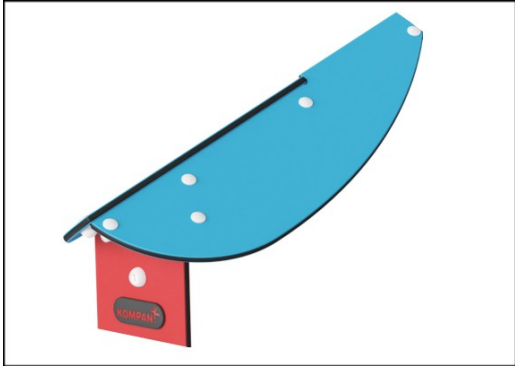

Panelen van 19mm EcoCore™. EcoCore™ is een uiterst duurzaam, milieuvriendelijk materiaal. Het is recyclebaar na gebruik en gemaakt van +95% gerecycled post-consumer materiaal van voedselverpakkingsafval.

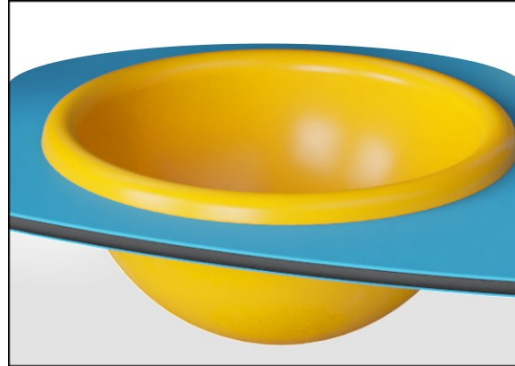

Het gele bassin is gemaakt van een UV-bestendig PC van 3 mm. De bak kan worden opgetild om te worden geleegd. Het bassin is aan de constructie bevestigd met een stalen ketting om te voorkomen dat het wordt meegenomen.



De hoofdstaanders zijn gemaakt van hoogwaardig voorverzinkt staal met een gepoedercoate bovenzijde, voorzien van thermisch verzinkte stalen voetstukken. Andere metalen onderdelen zijn thermisch verzinkt.



Het lange bassin is gemaakt van onder druk gegoten hoogwaardig nylon (PA6). PA6 heeft een goede slijtvastheid en slagvastheid.

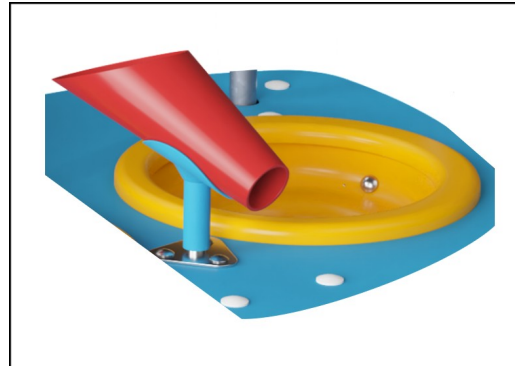

Speelelementen zoals de trechter zijn gemaakt van glasvezel. Glasvezel heeft een goede slijt- en slagvastheid.



De geïntegreerde waterkraan gaat open wanneer hij wordt ingedrukt en stopt bij het loslaten. Het water wordt aangevoerd via een buis die zich binnenin de paal bevindt met een slang of een pijp aansluiting aan de onderkant van de paal. De toevoer kan zowel een losse waterslang als een permanente in de grond geïnstalleerde waterleiding zijn.

Item nummer PCM504-0602

Installatie informatie

Max. valhoogte	0 cm
Veiligheidszone	20,2 m ²
Totale installatietijd	6,7
Graafwerk (vol.)	0,85 m ³
Benodigd beton	0,00 m ³
Verankeringsdiepte	64 cm
Verzendingsgewicht	239 kg
Verankeringsopties	In-ground <input checked="" type="checkbox"/> Oppervlak <input checked="" type="checkbox"/>

Garantie informatie

EcoCore HDPE	Levenslang
Gegalvaniseerd staal	Levenslang
Solid plastic parts	10 jaar
Gegarandeerde reserveonderdelen	10 jaar
Roestvast stalen onderdelen	Levenslang



Sustainability Data

PCM504



Cradle to Gate A1-A3	Total CO ₂ emission	CO ₂ e/kg	Recycled materials
	kg CO ₂ e	kg CO ₂ e/kg	%
PCM504-0602	244,14	2,06	61,42

The overall framework applied for these factors is the Environmental Product Declaration (EPD), which quantifies "environmental information on the life cycle of a product and enable comparisons between products fulfilling the same function" (ISO, 2006). This follows the structure and applies a Life-Cycle Assessment approach to the entire Product stage from raw material through manufacturing (A1-A3))

Kompan A/S
C.F. Tietgens Boulevard 32C
DK-5220 Odense SØ
Denmark



Verification of CO₂ calculation of: Themed play systems



Data version no. 2023-10-05

The CO₂ calculation and data are in compliance with the principles of a carbon footprint impact according to the GHG protocol (Greenhouse Gas Protocol), Scope 3, cradle to gate related to all individual components in the product category: "Themed play systems" represented by item no.: MSC641100-3717P.

(Scope 3 emissions include emission sources in the upstream and downstream value chain).

Date: 30. October 2023 | Valid until: 30. October 2025

Verified by:

Julie Marie Vejsgaard Larsen, LCA & EPD Consultant

Verification based on report: Validation of CO₂ calculation of 9 categories of Kompan product line, version 1.0, prepared by: Bureau Veritas HSE, Denmark: Julie M. V. Larsen.

Publication date: 30. October 2023

By Bureau Veritas HSE
www.bureauveritas.dk
+45 7731 1000



Zand- en waterstation, Zeemeerminfontein

PCM504

Max. valhoogte | Totale Hoogte | Veiligheidszone

Max. valhoogte | Totale Hoogte

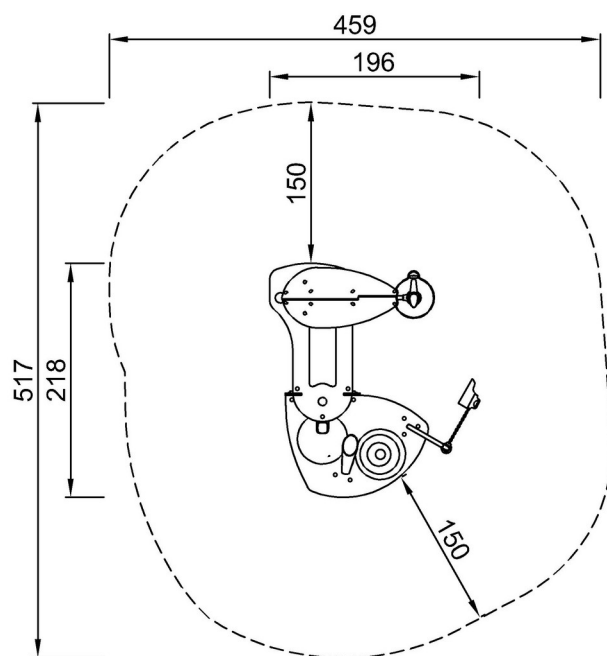

PCM504
**215cm
***20.2m²

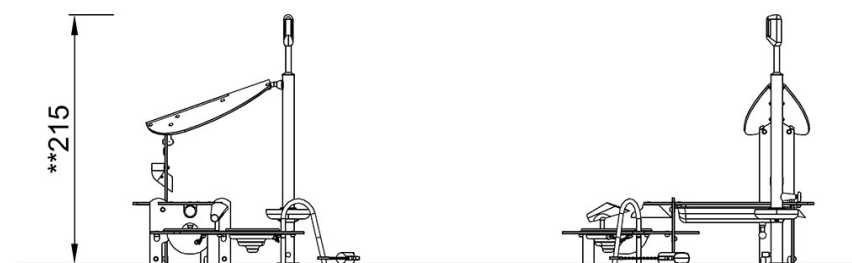

PCM504

[Bekijk BOVENAANZICHT](#)

[Bekijk ZIJAANZICHT](#)