

Rutschbana stål, GreenLine

BASIC353

KOMPANI
Let's play



Att rutscha är alltid en favoritaktivitet på lekplatsen. Den här stabila rutschbanan uppmuntrar barn till aktiv lek och inspirerar de att vara modiga och entusiastiska. När barn sitter upp och rutschar ner tränas bälmuskler – viktigt för att undvika rygg- och nacksmärtor som är ett växande problem hos barn idag pga. en alltmer stillasittande livsstil. Att rutscha

tränar också fundamentala motoriska färdigheter, t.ex. sinne för balans och rum. Egenskaperna är viktiga för att självsäkert kunna navigera runt i sin omgivning. De PUR-belagda trappstegen är perfekta för små knän och händer som behöver lite extra självförtroende i klättringen.

Artikelnr. BASIC353-3418P

Generell produktinformation

Dimension LxWxH	65x319x198 cm
Åldersgrupp	2+
Kapacitet (användare)	2
Färgalternativ	

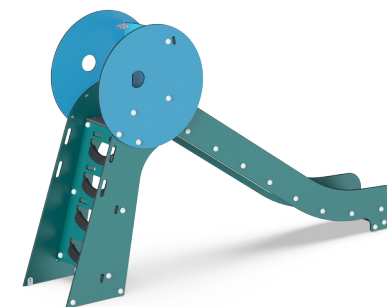
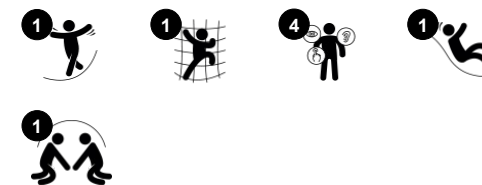

Rutschbana stål, GreenLine

BASIC353



Rutsch

Fysisk: att rutscha utvecklar rumsuppfattning och sinne för balans. Att sitta upp och åka ner tränar magmuskler. **Socioemotionell:** empati utvecklas genom att turas om. **Kognitiv:** små barn utvecklar förståelse för rum, fart och avstånd när de rutschar ner fort.



Trappa stege

Fysisk: kors-koordination används, stödjer samarbete mellan höger och vänster hjärnhalva- viktigt för t.ex. läsning. För yngre barn tränar rumsuppfattning när de går på trappstegen.

Rutschbana stål, GreenLine

BASIC353

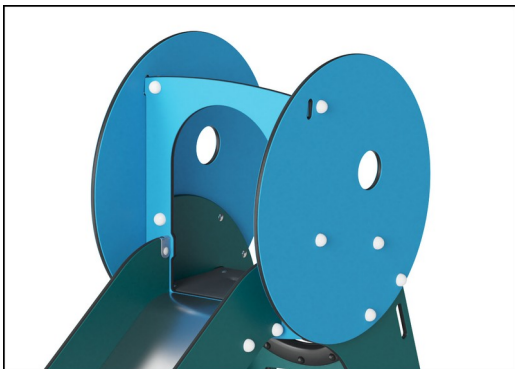

Paneler av 19 mm EcoCore™. EcoCore™ är ett mycket hållbart, miljövänligt material som inte bara är återvinningsbart efter användning, utan också består av material som tillverkats av +95% återvunnet material från livsmedelsförpackningar.

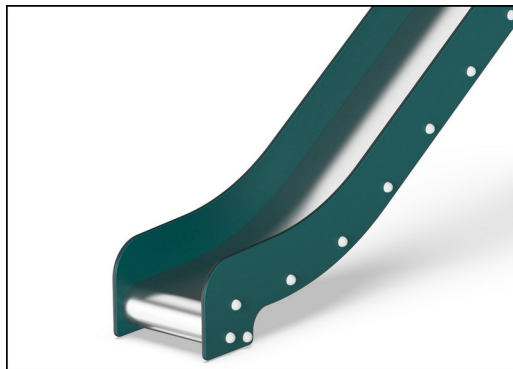

Rostfria komponenter är tillverkade av högkvalitativt rostfritt stål i enlighet med globala lekplatsstandarder. Stålet är glasblästrat efter tillverkning för att säkerställa en jämn glidyta.

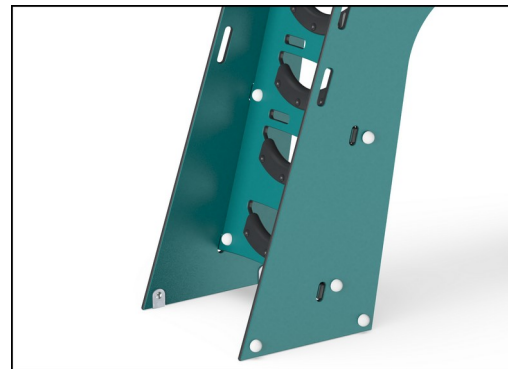

Steg är gjorda av PUR. Den behåller sina egenskaper i temperaturområdet -30°C till 60°C. Materialet är UV-stabiliserat.



KOMPAN GreenLine-versionerna är designade med ultimata miljövänliga material med lägsta möjliga CO2e-utsläppsfaktor, t.ex. EcoCore™-paneler som består av +95% återvunnet marint avfall.

Artikelnr. BASIC353-3418P

Installationsinformation

Max. fallhöjd	120 cm
Säkerhetsområde	18,8 m ²
Total installationstid	5,9
Gräv djup (volym)	0,18 m ³
Betong (volym)	0,00 m ³
Stolpdjup (standard)	60 cm
Fraktvikt	153 kg
Förankring	Nedgrävning ✓ g
	Ytmontering ✓ g

Information om garanti

EcoCore HDPE	Livstidsgaranti
PUR-komponenter	10 år
Reservdelar garanterade	10 år
Rutsch i rostfritt stål	10 år



Hållbarhetsdata

BASIC353



Cradle to Gate A1-A3	Totalt CO ₂ -utsläpp	CO ₂ e per kg	Återvunna material
	kg CO ₂ e	kg CO ₂ e/kg	%
BASIC353-3418P	195,85	1,61	76,95

Det övergripande ramverket som tillämpas för dessa faktorer är miljövarudeklarationen (EPD, Environmental Product Declaration), som kvantifierar "miljöinformation om produktens livscykel och möjliggör jämförelser av produkter som uppfyller samma funktion" (ISO, 2006). Denna struktur följer här och använder en livscykelanalys för hela produktstadiet från råmaterial till färdig produkt (A1-A3).

Kompan A/S

C.F. Tietgens Boulevard 32C
DK-5220 Odense SØ
Denmark



Verification of CO₂ calculation of: Freestanding play equipment



Data version no. 2023-10-05

The CO₂ calculation and data are in compliance with the principles of a carbon footprint impact according to the GHG protocol (Greenhouse Gas Protocol), Scope 3, cradle to gate related to all individual components in the product category: "Freestanding play equipment" represented by item no.: GXY916012-3417.

(Scope 3 emissions include emission sources in the upstream and downstream value chain).

Date: 30. October 2023 | Valid until: 30. October 2025

Verified by:



Julie Marie Vejsgaard Larsen, LCA & EPD Consultant

Verification based on report: Validation of CO₂ calculation of 9 categories of Kompan product line, version 1.0, prepared by: Bureau Veritas HSE, Denmark: Julie M. V. Larsen.

Publication date: 30. October 2023

By Bureau Veritas HSE
www.bureauveritas.dk
+45 7731 1000



Rutschbana stål, GreenLine

BASIC353

* Max fallhöjd | ** Totalhöjd | *** Säkerhetsyta

* Max fallhöjd | ** Totalhöjd

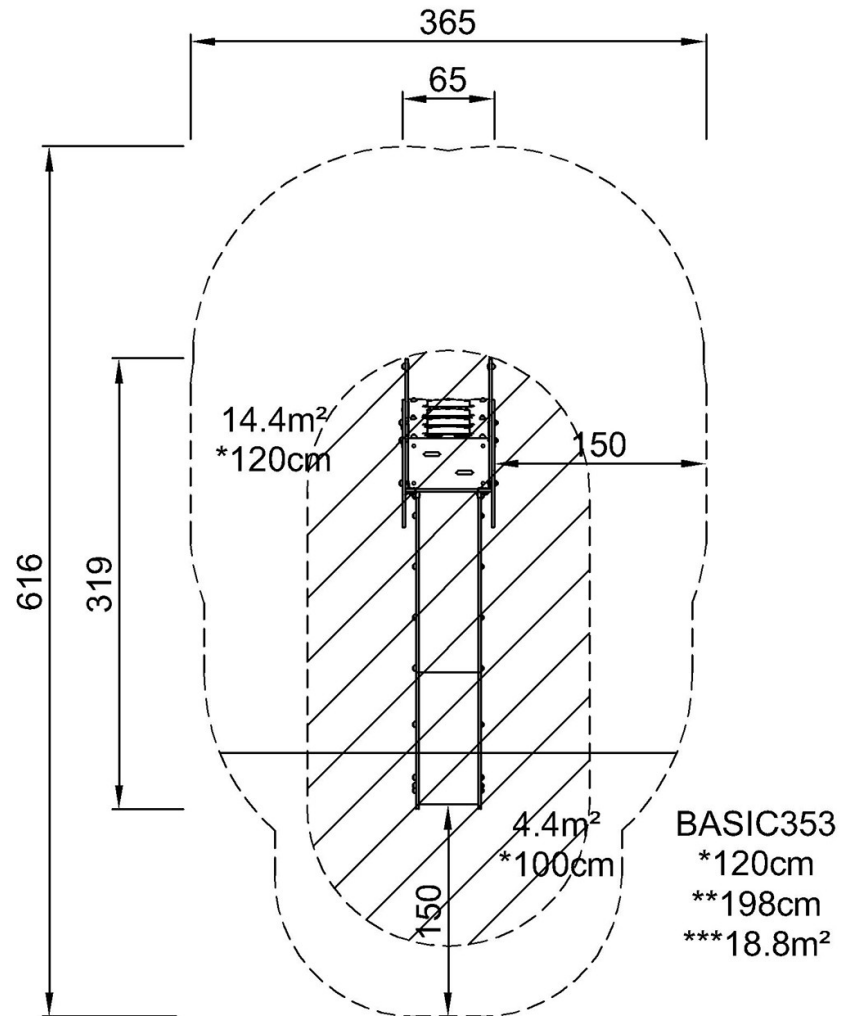

[Klicka för att se TOP VIEW](#)

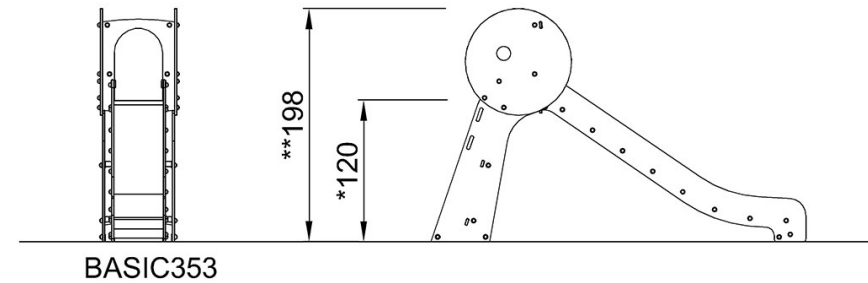

[Klicka för att se SIDE VIEW](#)