

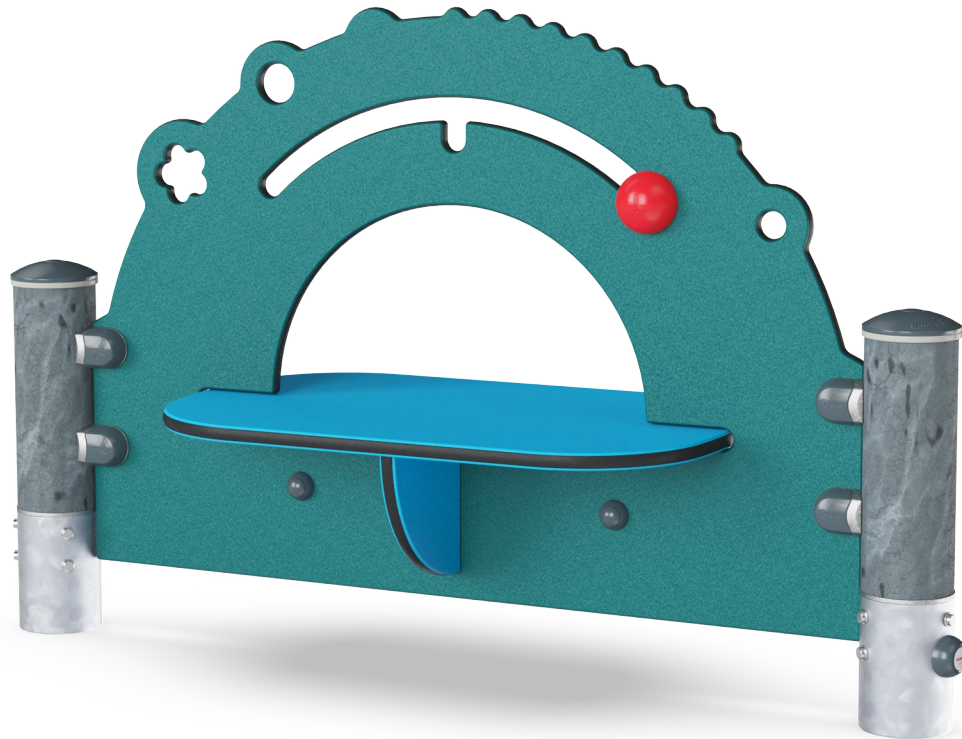

Speelelement - Kiekeboe

PCM000121

KOMPAN
Let's play



Item nummer PCM000121-0650	
Algemene Product Informatie	
Afmetingen LxBxH	121x42x77 cm
Leeftijdsgroep	6m+
Speelcapaciteit	4
Kleuropties	

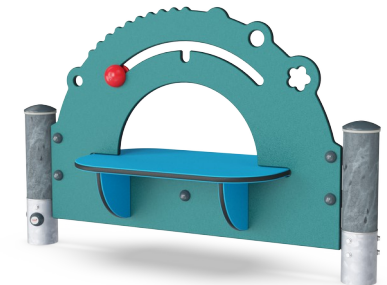

Dit speelelement heeft een magische aantrekkingskracht op jonge kinderen: het biedt zoveel leuke speelactiviteiten, dat kinderen enthousiast door blijven spelen. De afmetingen van het toestel zijn perfect afgestemd op kleine kinderen. Door de hoogte van de openingen en panelen kunnen de allerkleinsten zich bijvoorbeeld goed vasthouden bij het maken

van hun eerste stapjes. De doorkijkopening in het midden is ideaal voor spelletjes zoals kiekeboe. Deze spelletjes dragen bij aan de sociale en cognitieve ontwikkeling, want ze leren dat personen en objecten die uit het zicht verdwijnen, er nog steeds zijn. Kleine kinderen vinden het geweldig om de helderleurige speelbal heen en weer te bewegen. Dit

vergroot hun begrip van oorzaak en gevolg. Ze kunnen aan beide kanten van het paneel met de bal spelen, wat bijdraagt aan de ontwikkeling van theory-of-mind: dat er een verschil kan zijn tussen wat jij wil en wat anderen willen. Dit bevordert samenwerken en om de beurt gaan.



Speelelement - Kiekeboe

PCM000121

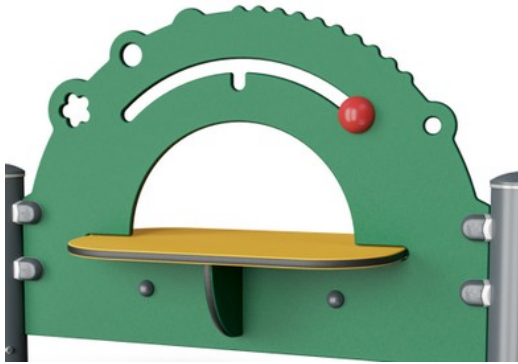

Panelen van 19mm EcoCore™. EcoCore™ is een uiterst duurzaam, milieuvriendelijk materiaal. Het is recyclebaar na gebruik en gemaakt van +95% gerecycled post-consumer materiaal van voedselverpakkingsafval.



Hoofdstaanders met thermisch verzinkte stalen voetstukken zijn beschikbaar in verschillende materialen: Druk geïmpregneerde grenen staanders. Stalen staanders, pre-gegalvaniseerd van binnen en buiten en met gepoedercoate afwerking. Loodvrij aluminium met kleurgeanodiseerde afwerking. Greenline TexMade staanders van 95% post-consumer gerecycled PE en textielafval.

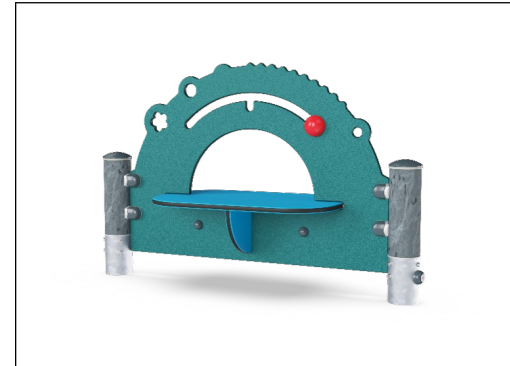

KOMPAN GreenLine uitvoeringen zijn gemaakt van uiterst milieuvriendelijk materiaal met de laagst mogelijke CO2e emissiefactor zoals EcoCore™ panelen van 95% post-consumer gerecycled oceaanafval.

Item nummer PCM000121-0650

Installatie informatie

Max. valhoogte	0 cm
Veiligheidszone	11,3 m ²
Totale installatietijd	2,8
Graafwerk (vol.)	0,05 m ³
Benodigd beton	0,00 m ³
Verankeringsdiepte	60 cm
Verzendingsgewicht	42 kg
Verankeringsopties	In-ground ✓ Oppervlak ✓

Garantie informatie

EcoCore HDPE	Levenslang
Staanter	10 jaar
Gegarandeerde reserveonderdelen	10 jaar



Sustainability Data

PCM000121

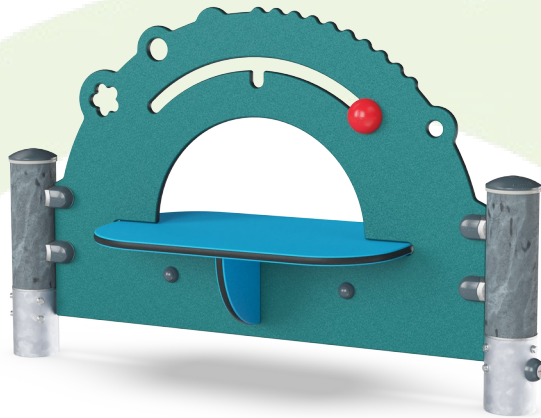

Cradle to Gate A1-A3	Total CO ₂ emission	CO ₂ e/kg	Recycled materials
	kg CO ₂ e	kg CO ₂ e/kg	%
PCM000121-0650	40,75	1,37	80,60
PCM000121-0601	56,18	2,04	69,29

The overall framework applied for these factors is the Environmental Product Declaration (EPD), which quantifies "environmental information on the life cycle of a product and enable comparisons between products fulfilling the same function" (ISO, 2006). This follows the structure and applies a Life-Cycle Assessment approach to the entire Product stage from raw material through manufacturing (A1-A3))

Kompan A/S
C.F. Tietgens Boulevard 32C
DK-5220 Odense SØ
Denmark



Verification of CO₂ calculation of: Themed play systems

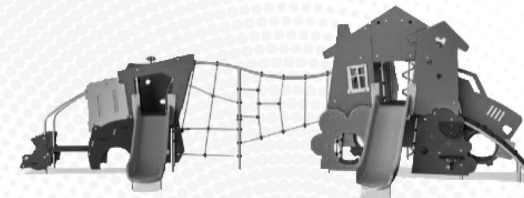

Data version no. 2023-10-05

The CO₂ calculation and data are in compliance with the principles of a carbon footprint impact according to the GHG protocol (Greenhouse Gas Protocol), Scope 3, cradle to gate related to all individual components in the product category: "Themed play systems" represented by item no.: MSC641100-3717P.

(Scope 3 emissions include emission sources in the upstream and downstream value chain).

Date: 30. October 2023 | Valid until: 30. October 2025

Verified by:

Julie Marie Vejsgaard Larsen, LCA & EPD Consultant

Verification based on report: Validation of CO₂ calculation of 9 categories of Kompan product line, version 1.0, prepared by: Bureau Veritas HSE, Denmark: Julie M. V. Larsen.

Publication date: 30. October 2023

By Bureau Veritas HSE
www.bureauveritas.dk
+45 7731 1000



Speelelement - Kiekeboe

PCM000121

Max. valhoogte | Totale Hoogte | Veiligheidszone

Max. valhoogte | Totale Hoogte

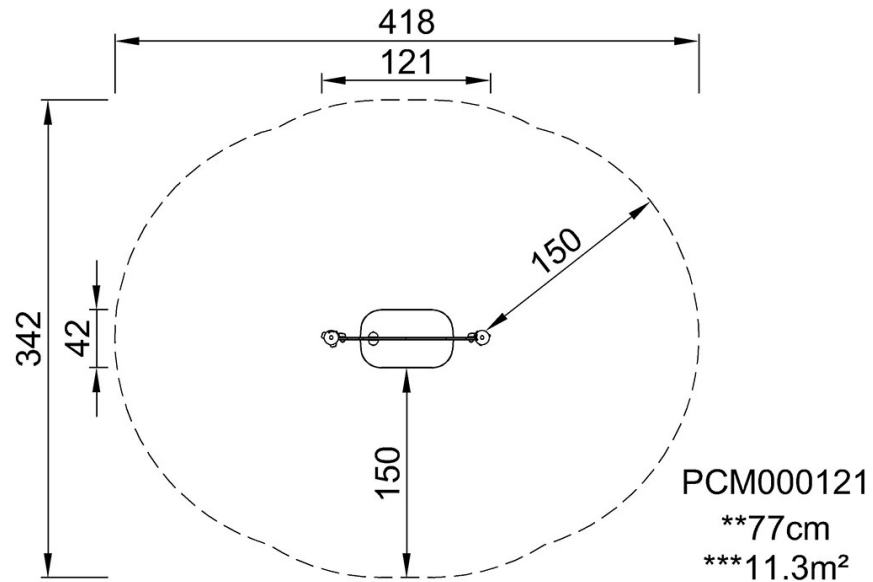

PCM000121

[Bekijk BOVENAANZICHT](#)

[Bekijk ZIJAAANZICHT](#)