

Performer Arch

CRP800101

KOMPANI
Let's play

Artikelnr. CRP800101-0901

Generell produktinformation

Dimension LxWxH	622x108x307 cm
Åldersgrupp	5+
Kapacitet (användare)	15
Färgalternativ	

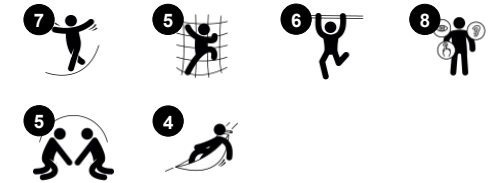
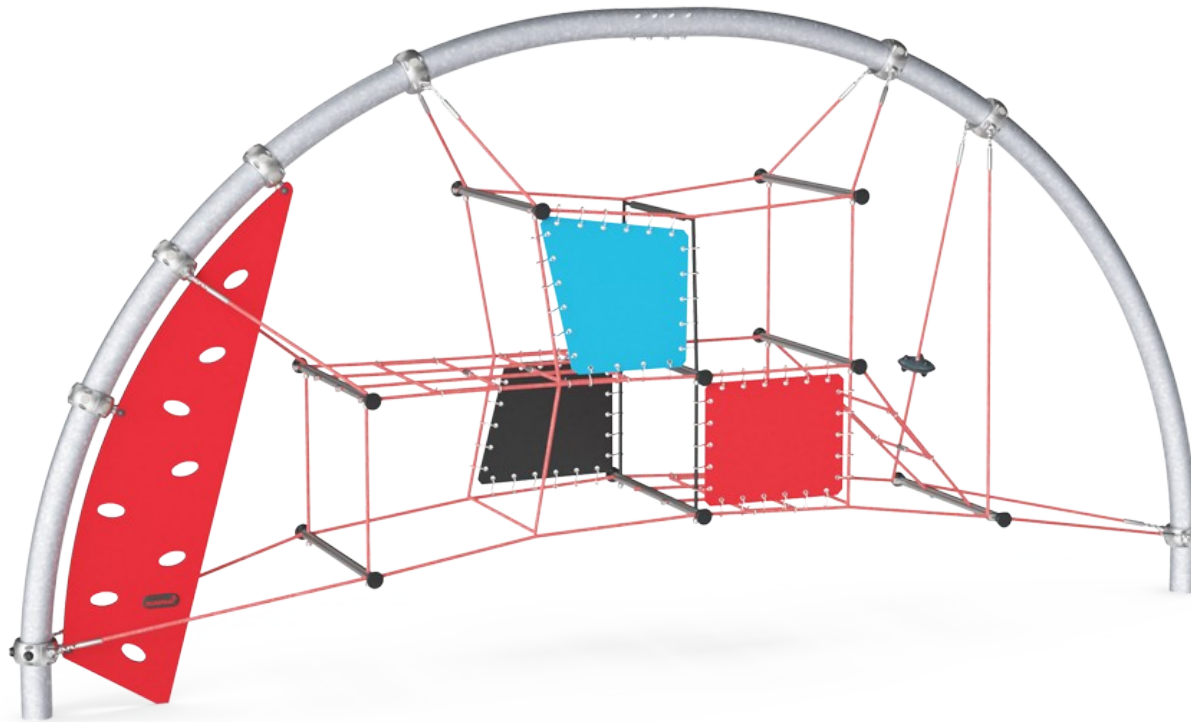

Denna superspännande konstruktion har ett stort utbud av aktiviteter som kommer att hålla barnen sysselsatta under lång tid. Utmaningarna inom strukturen och det extra inslaget av prestationslek är särskilt attraktivt för äldre barn. Flernivåleken gör det också möjligt för många barn att leka tillsammans, vilket stärker de sociala färdigheterna på

lekplatsen. De varierande lekelementen möjliggör en rad olika aktiviteter, vilket lockar barn att leka under en längre tid. Fysiska färdigheter som smidighet, balans och koordination stärks genom de noggrant utformade repaktiviteterna, som ger varierande utmaningar. Utformningen främjar också lek över åldersgränser och förmågor eftersom det

finns något som är spännande och utmanande för alla, vilket gör att lekytan utnyttjas effektivt.

Performer Arch

CRP800101



Klättrvägg

Fysisk: att klättra här utveckla korskoordination, vilket stödjer samarbete mellan olika sinnen - viktig för t.ex. läsning.

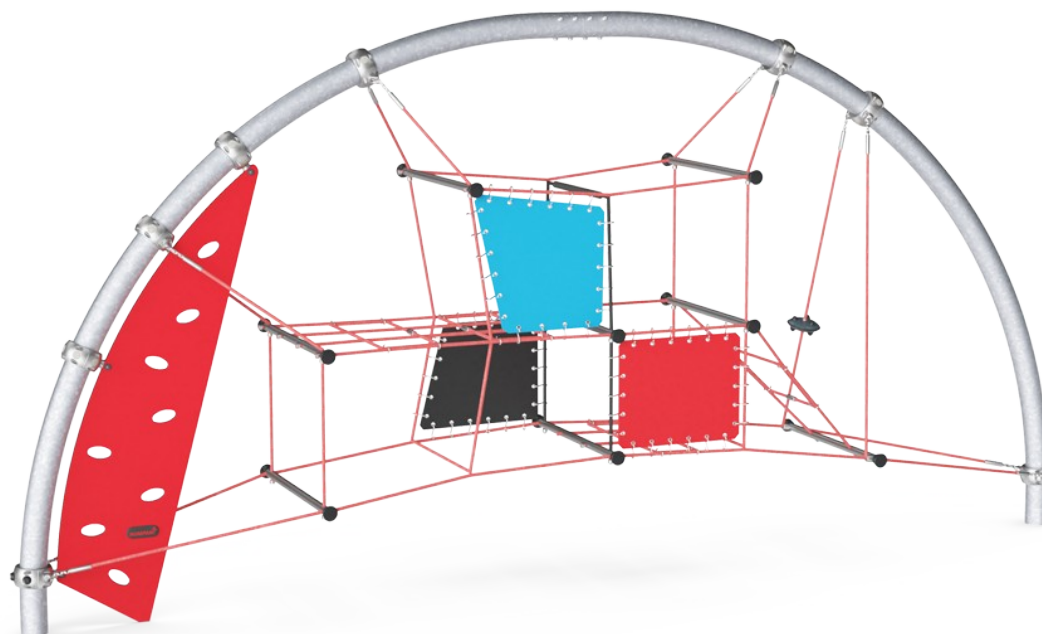

Studsiga nätmaskor

Fysisk: att studsa, klättra och sitta i nätet tränar smidighet, balans och koordination samt rumsuppfattning. Barn använder muskelstyrka i armar, ben och mage. Att hoppa ner stärker bentäthet.

Socioemotionell: det studsiga, gungande nätet uppmuntrar empati och samarbete.



Ufo

Fysisk: sinne för balans när barnen sitter och gungar. Att klättra och hålla sig fast utvecklar arm- och benmuskler.

Performer Arch

CRP800101

KOMPANI
Let's play

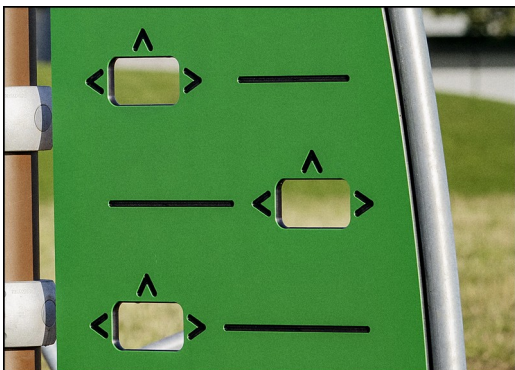

Paneler av 19mm EcoCore™. EcoCore™ är ett mycket hållbart, miljövänligt material som inte bara är återvinningsbart efter användning, utan också består av material som tillverkats av +95% återvunnet material från livsmedelsförpackningar.

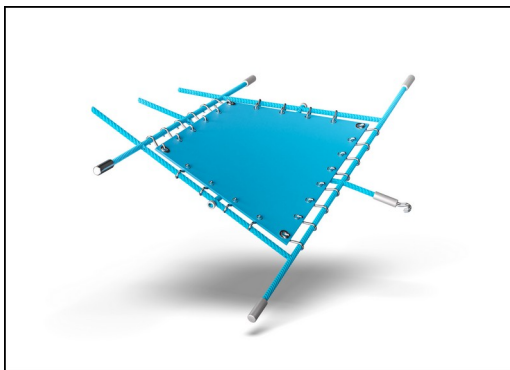

Corocord-membranen består av ett friktionssäkert gummerat material av transportbandskvalitet med utmärkt UV-beständighet. Testat och i överensstämmelse med REACH-kraven för PAH. Inbäddat är ett armeringsskikt i fyra lager av vävd polyester. Armeringen och de två ytskikten resulterar i en total tjocklek på 8mm.

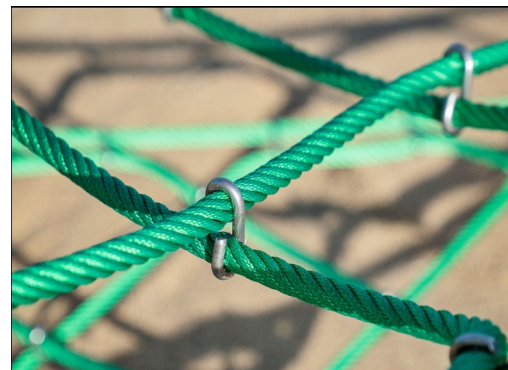

Rep av UV-stabiliserade PES-repsträngar med inre stålvarerförstärkning. Polyestergarnet är tillverkat av +95% post-consumer återvunnet material och smälts induktivt på varje tråd för att få utmärkt slitstyrka och rivhållfasthet.

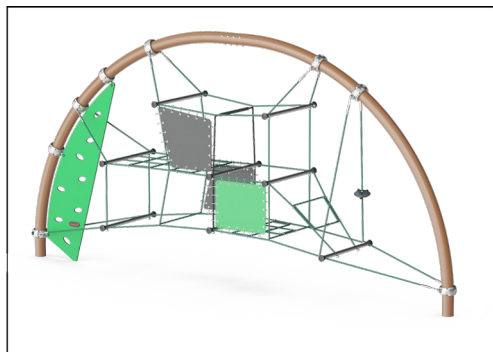

Bågarna håller den spända nätstrukturen utan extra fästelement. Därför är bågarna framställda av höggradigt rostfritt stål för att möjliggöra förflyttning av nätet på ytan av stålbågarna. Ytan behandlas för att göra den blank.

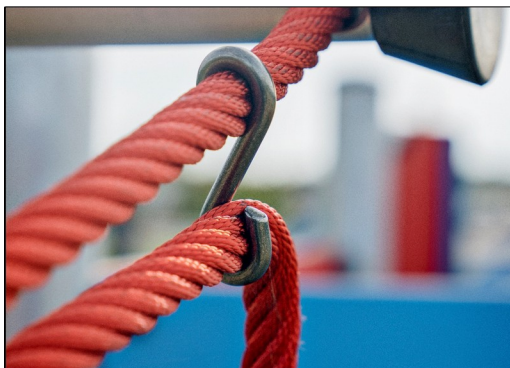

Corocords S-klämmor används som universella anslutningar i Corocord-produkter. Stavar i 8mm rostfritt stål med rundade kanter pressas runt repen med en speciell hydraulisk press, vilket gör dem till det perfekta fästet: säker, hållbar och vandalismsäker, samtidigt som den tillåter den typiska rörelsen i nätstrukturerna.



Corocords smarta klämmor är noggrant utformade i varje detalj för att garantera överlägsen flexibilitet i högkvalitativt aluminiummaterial. De smarta klämmorna fästs runt stolparna med fyra stålbultar. Icke använda fästpunkter stängs med PA-lock.

Artikelnr. CRP800101-0901

Installationsinformation

Max. fallhöjd	225 cm
Säkerhetsområde	38,0 m ²
Total installationstid	8,7
Grävdjup (volym)	4,05 m ³
Betong (volym)	2,30 m ³
Stolpdjup (standard)	90 cm
Fraktvikt	496 kg
Förankring	Nedgrävning ✓

Information om garanti

Corocord rep	10 år
EcoCore HDPE	Livstidsgaranti
Varmförzinkat stål	Livstidsgaranti
Membran	2 år
Reservdelar garanterade	10 år

**EN
1176**
compliant

Hållbarhetsdata

CRP800101

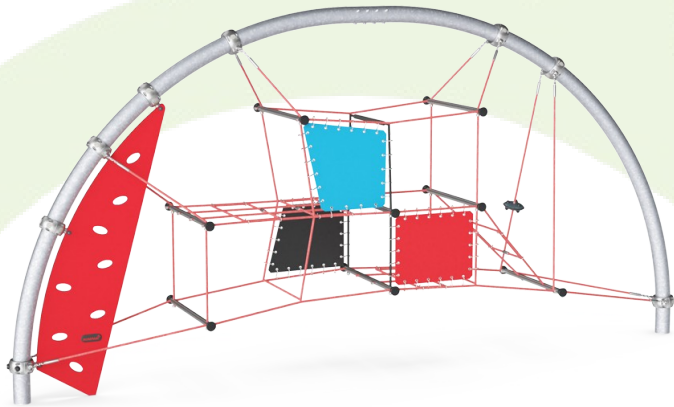

Cradle to Gate A1-A3	Totalt CO ₂ -utsläpp	CO ₂ e per kg	Återvunna material
	kg CO ₂ e	kg CO ₂ e/kg	%
CRP800101-0901	1.126,32	3,90	41,42

Det övergripande ramverket som tillämpas för dessa faktorer är miljövarudeklarationen (EPD, Environmental Product Declaration), som kvantifierar "miljöinformation om produktens livscykel och möjliggör jämförelser av produkter som uppfyller samma funktion" (ISO, 2006). Denna struktur följer här och använder en livscykelanalys för hela produktstadiet från råmaterial till färdig produkt (A1-A3).

Kompan A/S
C.F. Tietgens Boulevard 32C
DK-5220 Odense SØ
Denmark



Verification of CO₂ calculation of: Corocord



Data version no. 2023-10-05

The CO₂ calculation and data are in compliance with the principles of a carbon footprint impact according to the GHG protocol (Greenhouse Gas Protocol), Scope 3, cradle to gate related to all individual components in the product category: "Corocord" represented by item no.: COR314011-1101.

(Scope 3 emissions include emission sources in the upstream and downstream value chain).

Date: 30. October 2023 | Valid until: 30. October 2025

Verified by:

Julie Marie Vejsgaard Larsen, LCA & EPD Consultant

Verification based on report: Validation of CO₂ calculation of 9 categories of Kompan product line, version 1.0, prepared by: Bureau Veritas HSE, Denmark: Julie M. V. Larsen.

Publication date: 30. October 2023

By Bureau Veritas HSE
www.bureauveritas.dk
+45 7731 1000



Performer Arch

CRP800101

* Max fallhöjd | ** Totalhöjd | *** Säkerhetsyta

* Max fallhöjd | ** Totalhöjd

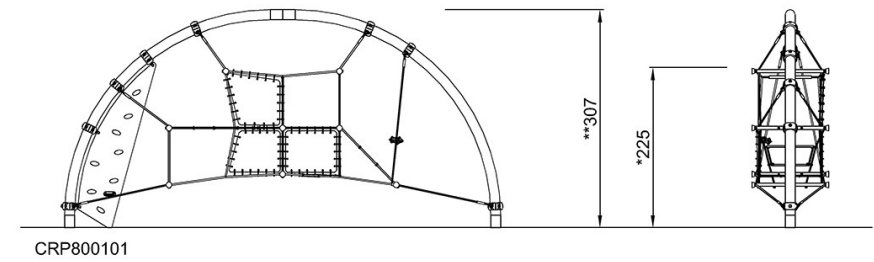
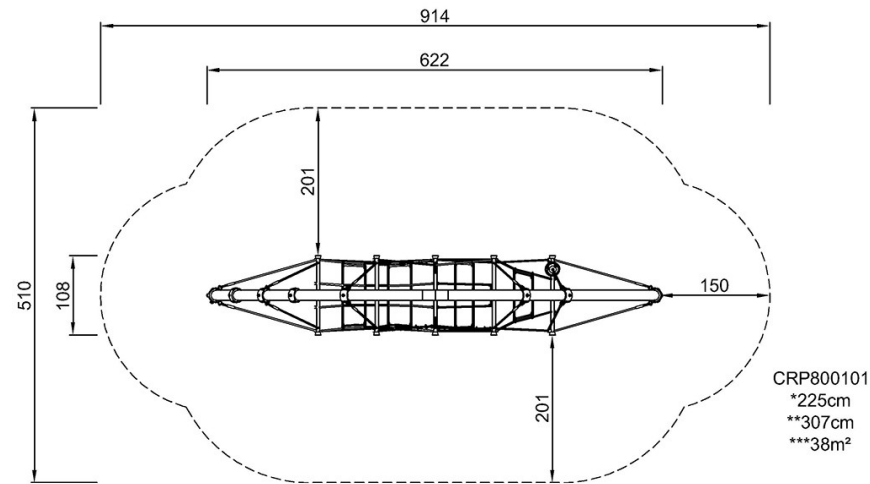

[Klicka för att se TOP VIEW](#)

[Klicka för att se SIDE VIEW](#)