

# Red de Ejercicio S

COR39301

**KOMPAN**  
Let's play

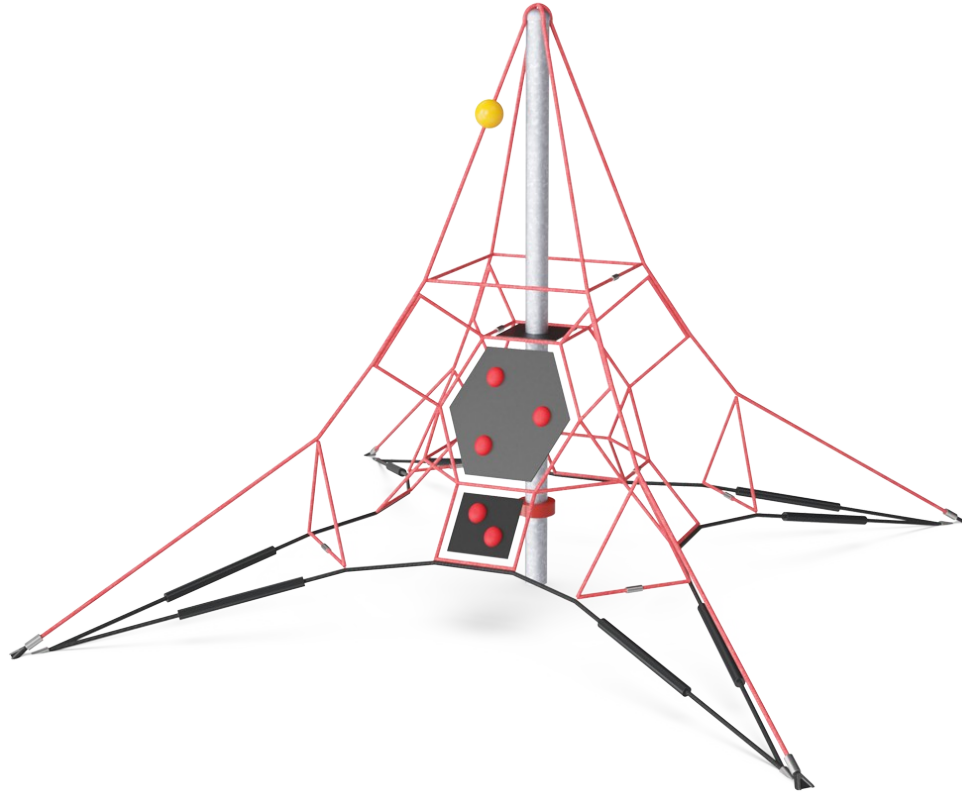

Número de artículo COR393011-1101	
<b>Información general del producto</b>	
Dimensiones LxAnch.xAl.	365x365x280 cm
Grupo de edad	3+
Usuarios	25
Opciones de color	

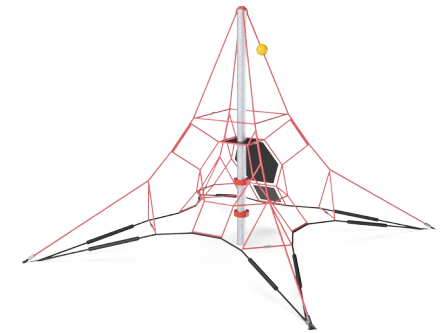
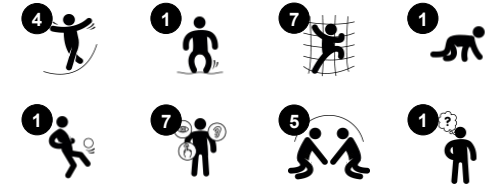

La red de ejercicios ofrece una experiencia de escalada "WOW" y agrega una gran pieza central a cualquier área de juegos. Utiliza las membranas de escalada y las cuerdas para subir rápidamente a la cima de la red. Los complejos desafíos de la cuerda hacen que los niños quieran volver una y otra vez para vivir más aventuras de escalada. Las robustas

cuerdas de soporte con agarraderas negras invitan a caminar, sentarse o acostarse en la cuerda floja. Los peldaños de la red de escalada ayudan a un ascenso sensible, entrenando a los niños en coordinación cruzada, agilidad y concentración mientras intentan subir a la cima. Estas habilidades motoras apoyan, por ejemplo, seguridad de

Trafico. Las membranas de goma ofrecen una dura subida a la cima. El entrenamiento de los músculos de las manos, las piernas y la base al aferrarse a las cuerdas puede ser un desafío. La red responde con cada movimiento y estimula la comunicación y el juego social mientras los niños se turnan.

# Red de Ejercicio S

COR39301



## Mástil

**Físico:** el mástil se balancea ligeramente estimula los músculos y la motricidad de los niños cuando se sujetan con fuerza trepando por la red. **Socio-emocional:** los niños desarrollan coraje y la autorregulación cuando escalan alto. Esto afecta positivamente la confianza en uno mismo.



## Transparencia

**Socio-emocional:** la transparencia hace posible la cooperación y la comunicación en todas partes, todas las habilidades importantes para la vida que los niños deben aprender.

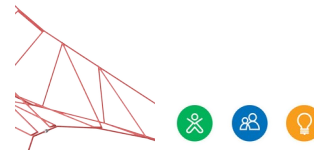
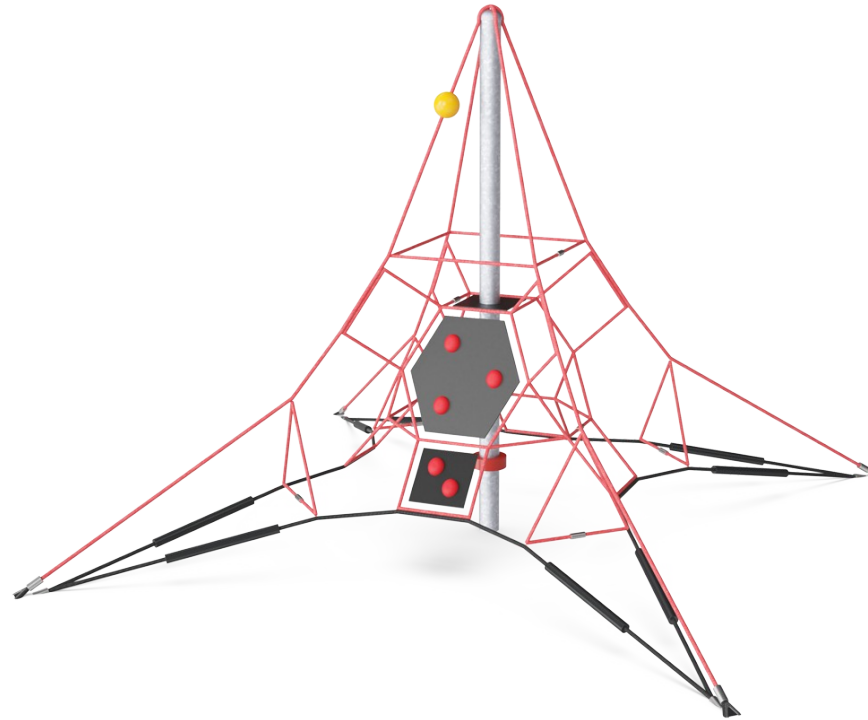

## Redes rebotantes

**Físico:** la agilidad, el equilibrio y la coordinación, así como la conciencia espacial, se apoyan al rebotar, trepar y sentarse en la red. Los niños usan la fuerza de los músculos de los brazos, las piernas y el tronco, y aumentan la densidad ósea al saltar. **Socio-emocional:** la red que rebota y se balancea apela a la empatía y la cooperación. **Cognitivo:** memoria física, pensamiento lógico, concentración.

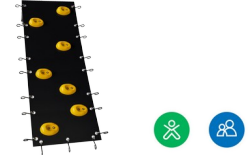

## Escalador de membrana

**Físico:** desarrolla la coordinación cruzada y la fuerza de piernas, brazos y manos. **Socio-emocional:** la inclinación hace que la escalada se sienta segura, especialmente para los niños más pequeños.



## Redes amplias

**Físico:** las redes amplias permiten trepar y gatear, apoyando la propiocepción, la coordinación cruzada y la conciencia espacial. Requiere fuerza muscular, empujando y tirando de los brazos para subir. **Socio-emocional:** permite que varios usuarios jueguen a la vez, compartiendo la experiencia.

# Red de Ejercicio S

COR39301



Las cuerdas Corocord con un diámetro de 19 mm o más son especiales "Hércules" - tipo con alambres de acero galvanizado de seis hilos. Cada hebra está bien envuelta con hilo PES, que se funde con cada hebra individual. Las cuerdas son altamente resistentes al desgaste y al vandalismo y pueden reemplazarse en el sitio si es necesario.



Las abrazaderas Corocord 'S' se utilizan como conexiones universales en los productos Corocord. Las varillas de acero inoxidable de 8 mm con bordes redondeados se presionan alrededor de las cuerdas con una prensa hidráulica especial, lo que las convierte en el conector ideal: seguro, duradero y a prueba de vandalismo, todo mientras permite el movimiento típico de las estructuras de juego de la cuerda.



Las cuerdas están recubiertas con PUR. Este recubrimiento es tan flexible como la cuerda y añade protección contra la abrasión. Debido a los diferentes hápticos y la superficie más grande, las partes recubiertas motivan un juego intenso y el uso del efecto trampolín.



Las membranas Corocord consisten en material de goma a prueba de fricción de calidad de cinta transportadora con excelente resistencia a los rayos UV. Probado y conforme con los requisitos de REACH para HAP. Embebido es una armadura de cuatro capas hecha de poliéster tejido. La armadura y las dos capas superficiales dan como resultado un espesor total de 7,5 mm.



En el centro de la red está el mástil, hecho de acero sin costura de alta calidad. La estructura del mástil como soporte oscilante es estáticamente favorable e iguala las oscilaciones en la red. Los mástiles están galvanizados en caliente de serie, con la opción de diseño de recubrimiento en polvo adicional.



Para las instalaciones que utilizan superficies de goma, los protectores de los tensores deben pedirse por separado.

Número de artículo COR393011-1101

## Información de instalación

Altura máxima de caída	100 cm
Área de seguridad	40,6 m <sup>2</sup>
Horas de instalación	7,7
Volumen de excavación	3,20 m <sup>3</sup>
Volumen de hormigón	2,24 m <sup>3</sup>
Profundidad de anclaje	110 cm
Peso del envío	233 kg
Opciones de anclaje	Enterrar <input checked="" type="checkbox"/>

## Garantías

Cuerda Corocord	10 años
Membrana	2 años
Abrazaderas en S	10 años
Piezas de repuesto garantizadas	10 años
Poste de acero HDG	De por vida



# Sustainability Data

COR39301

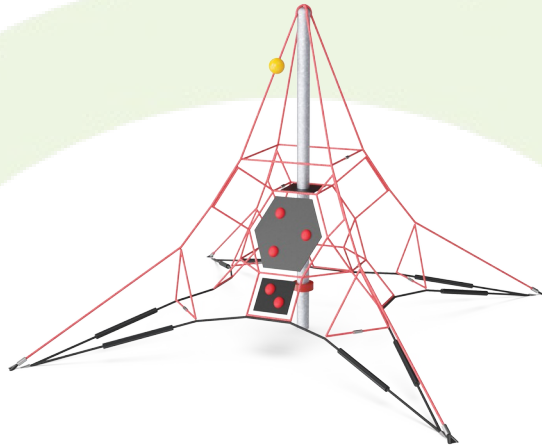

Cuna a puerta A1-A3	Emisión total CO <sub>2</sub>	CO <sub>2</sub> e/kg	Materiales Reciclados
	kg de CO <sub>2</sub> e	kg de CO <sub>2</sub> e/kg	%
COR393011-1101	646,08	3,18	48,44

El marco general aplicado para estos factores es la Declaración Ambiental de Producto (EPD), que cuantifica "la información ambiental sobre el ciclo de vida de un producto y permite realizar comparaciones entre productos que cumplen la misma función" (ISO, 2006). Esto sigue la estructura y aplica un enfoque de evaluación del ciclo de vida a toda la etapa del producto, desde la materia prima hasta la fabricación (A1-A3))

**Kompan A/S**  
C.F. Tietgens Boulevard 32C  
DK-5220 Odense SØ  
Denmark



## Verification of CO<sub>2</sub> calculation of: Corocord



Data version no. 2023-10-05

The CO<sub>2</sub> calculation and data are in compliance with the principles of a carbon footprint impact according to the GHG protocol (Greenhouse Gas Protocol), Scope 3, cradle to gate related to all individual components in the product category: "Corocord" represented by item no.: COR314011-1101.

(Scope 3 emissions include emission sources in the upstream and downstream value chain).

**Date: 30. October 2023 | Valid until: 30. October 2025**

Verified by:

Julie Marie Vejsgaard Larsen, LCA & EPD Consultant

Verification based on report: Validation of CO<sub>2</sub> calculation of 9 categories of Kompan product line, version 1.0, prepared by: Bureau Veritas HSE, Denmark: Julie M. V. Larsen.

**Publication date: 30. October 2023**

By Bureau Veritas HSE  
www.bureauveritas.dk  
+45 7731 1000



# Red de Ejercicio S

COR39301

\* Altura Máx. de caída | \*\* Altura total | \*\*\* Área de seguridad

\* Altura Máx. de caída | \*\* Altura total

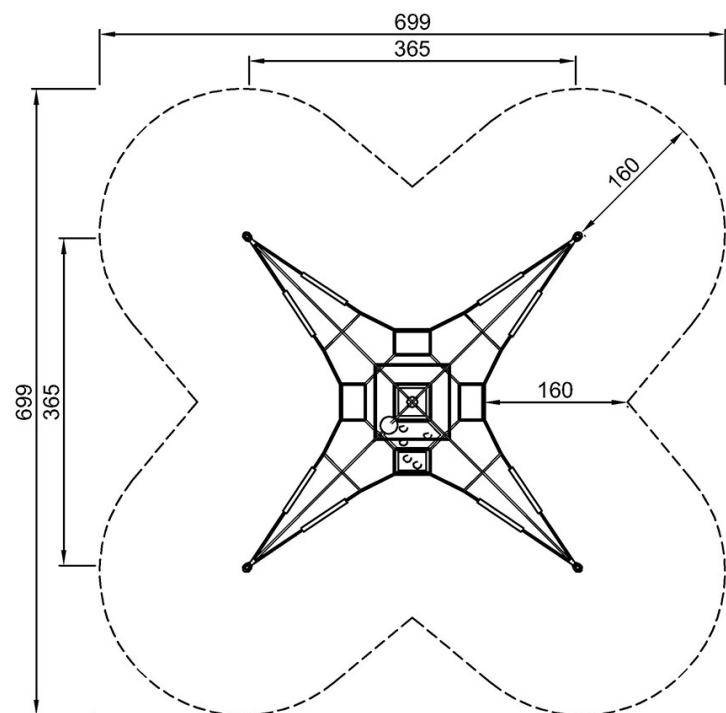

COR393011  
\*100cm  
\*\*280cm  
\*\*\*40.6m<sup>2</sup>

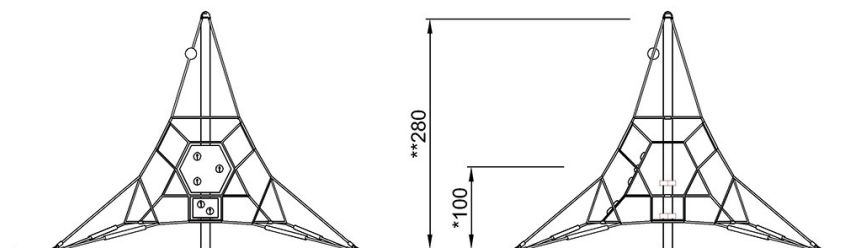

COR393011

[Haga clic para ver VISTA SUPERIOR](#)

[Haga clic para ver VISTA LATERAL](#)