

Den lille havfrue & Fyrtøjet, ADA

MSC6431

KOMPAN
Let's play

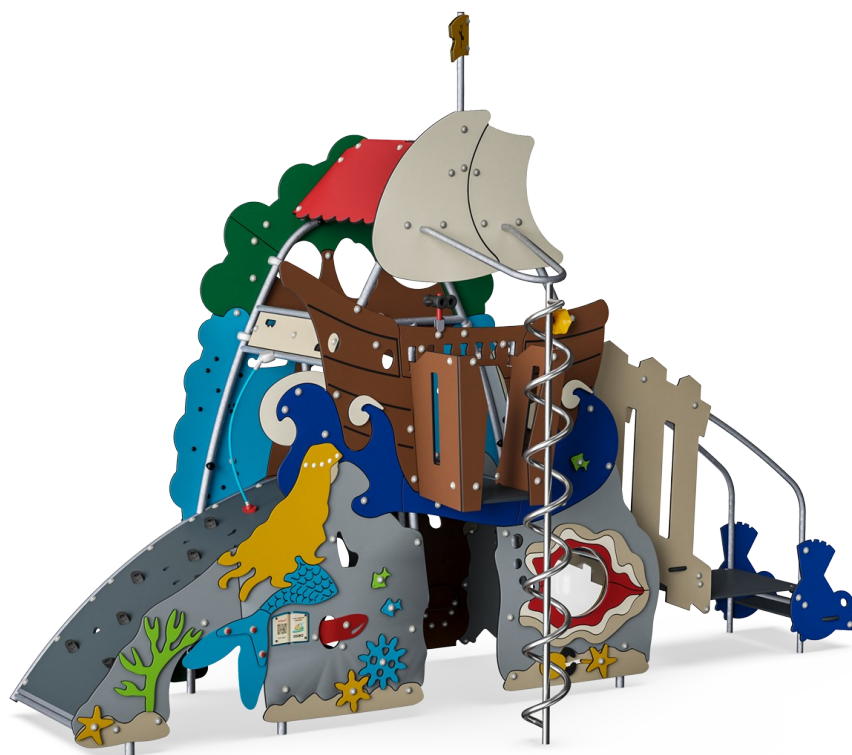

Både børn og voksne tiltrækkes af de eventyrlige temaer inspireret af H. C. Andersens Den Lille Havfrue og Fyrtøjet. På legestrukturen er der placeret flere QR-koder som giver adgang til en verden af e-bøger og undervisningsspil tilgængelige på 16 sprog. Eventyrtemaet inspirerer børnene til dramatisk leg hvilket er en fantastisk måde at udvikle og

forbedre sine sprogkunderskab på. Samtidig udvikles også børnenes sociale kompetencer når de leger med hinanden. Denne struktur indeholder et fantastisk legeunivers hvor børn udvikles gennem legen.

Denne struktur er inkluderende med sin tilgængelige trappe der giver let adgang for børn med handicap og en voksen.

Varenr. MSC643100-3717P

Generel produktinformation

Dimensioner LxBxH	515x419x369 cm
Alder	2+
Antal brugere	22
Farvemuligheder	●

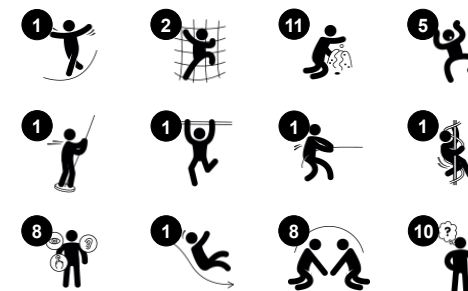

Den lille havfrue & Fyrtøjet, ADA

MSC6431



Kikkert

Kognitive evner: kikkerten er håndgribelig og giver anledning til dramatisk leg. Dramatisk leg udvikler sproglige færdigheder og kommunikationsevner. **Kreative evner:** kikkerten kan drejes i alle retninger. Når man kigger igennem den får man et nyt perspektiv på sin omverden.

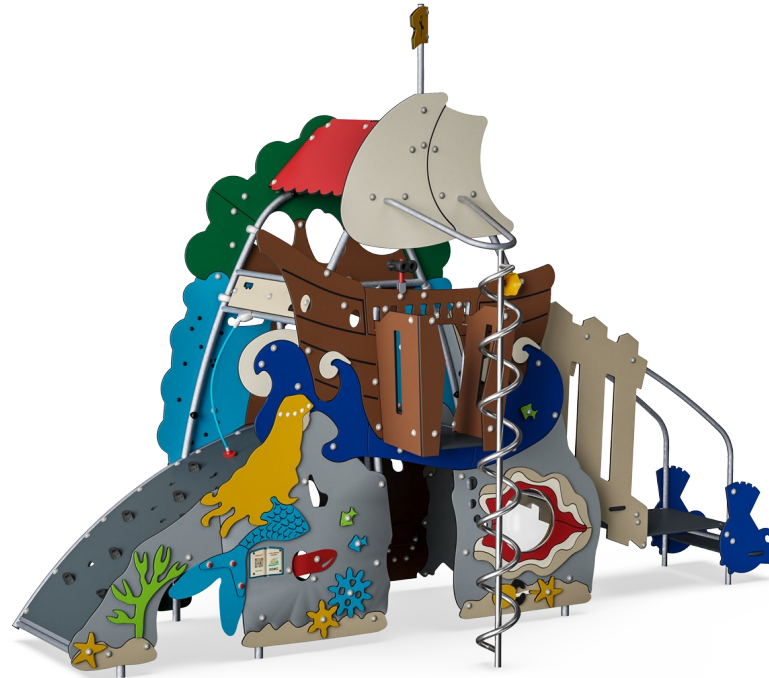

Den buede klatrevæg

Fysiske evner: her udvikles krydskoordinering, proprioception, og muskelstyrke, som børn klatrer op ad den buet overflade.

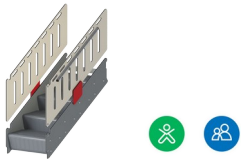

Tilgængelig trappe

Fysiske evner: klatring ad den tilgængelige trappe er for alle og understøtter krydsordination samt arm- og benmuskler. De mindste lærer at gå på trapper og skiftevis flytte fødderne. **Social-emotionelle evner:** der er plads til aktive pauser og en hjælpende hånd fra en voksen.



Boblevindue

Social-emotionelle evner: opfordrer til interaktion mellem dem inde og ude. **Kognitive evner:** forvrænger lyden af stemmen og udvikler logisk tænkning.



Snøet brandmandsstang

Fysiske evner: her understøttes kordination og proprioception, som børn suser ned. Rotationen stimulerer balance. Armmuskler styrkes som børn vil holde godt fast. **Social-emotionelle evner:** stimulerer empati ved skiftevis turtagning **Kognitive evner:** understøtter logisk tænkning, som børn skal placere arme og ben.



Gearhjul

Social-emotionelle evner: her tilskyndes børn til samarbejde og tage skift, som de drejer gearhjulet. **Kognitive evner:** understøtter logisk tænkning og forståelsen af årsag og virkning.

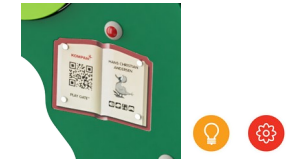

Bog med QR-kode

Kognitive evner: scan koden og få adgang til en række e-bøger og undervisningsspil. Eventyrene og spillene har fokus på sproglig udvikling samt historiefortælling. **Kreative evner:** scan koden og placer elementer og figurer fra H. C. Andersens eventyr i AR (augmented reality) med kameraet på din telefon eller tablet.

Den lille havfrue & Fyrtøjet, ADA

MSC6431



Paneler af 19 mm EcoCore™. EcoCore™ er et meget holdbart materiale, som ikke kun kan genbruges efter brug, men som også består af materiale, der er produceret af +95 % genanvendt materiale fra fødevareemballageaffald.

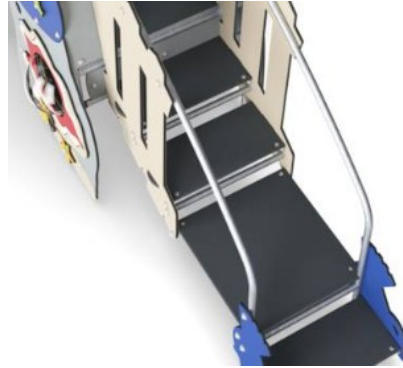

Alle gulve er lavet af højtrykslaminat HPL med en tykkelse på 17,8mm og skridsikker overfladetekstur i henhold til EN 438-6. KOMPAN HPL har høj slidstyrke for at sikre lang levetid i alle klimaer.



Buet klatrevæg lavet af Ekogrip panel, der består af en 15 mm tyk PE-base med 3 mm top lag af blød gummi med en skridsikker effekt.



Rutsjebanerne kan vælges i forskellige materialer: Lige formstøbte PE-rutsjebaner eller kombinerede EcoCore™-sider og rustfrit stål rutsjebane t = 2mm.



Klatrenet er lavet af UV-stabiliseret PP-reb med indvendig stålkabelforstærkning. Rebene er induktionsbehandlet for at opnå maksimal fiksering mellem stål og reb, hvilket giver fremragende slidstyrke. Alle rebforbindelser er lavet af 100% genanvendeligt PA-materiale.

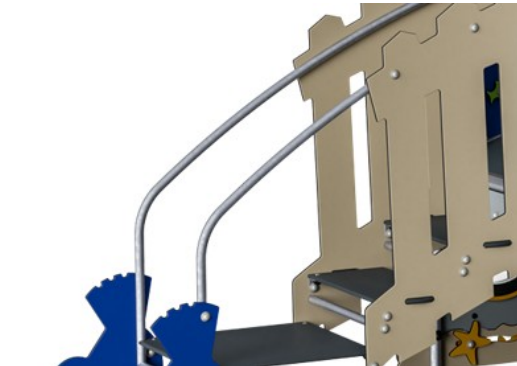

Ståloverfladerne er varmgalvaniseret indvendigt og udvendigt med blyfri zink. Galvaniseringen har fremragende korrosionsbestandighed i udendørs miljøer og kræver lav vedligeholdelse.

Varenr. MSC643100-3717P

Installationsinformation

Maks. faldhøjde	226 cm
Faldområde	40,3 m ²
Installationstid (timer)	31,6
Udgravningsmængde	0,91 m ³
Betonmængde	0,00 m ³
Forankringsdybde	90 cm
Fragtvægt	901 kg
Forankringsmuligheder	I jorden ✓ Overflade ✓

Garanti

EcoCore HDPE	Livstid
Galvaniseret stål	Livstid
HPL platforme	15 år
Reb & net	10 år
Garanterede reservedele	10 år



Bæredygtighedsdata

MSC6431

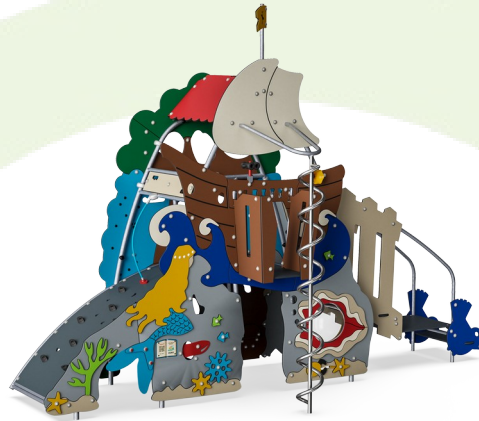

Vugge-til-port A1-A3	Total CO ₂ udledning	CO ₂ e/kg	Genanvendte materialer
	kg CO ₂ e	kg CO ₂ e/kg	%
MSC643100-3717P	1.496,36	2,08	57,23

Den overordnede ramme for disse faktorer er Environmental Product Declaration (EPD), som kvantificerer "miljøoplysninger om et produkts livscyklus og muliggør sammenligninger mellem produkter, der opfylder samme funktion" (ISO, 2006). Dette følger strukturen og anvender en livscyklusvurderingstilgang til hele produktfasen fra råvarer til fremstilling (A1-A3))

Kompan A/S

C.F. Tietgens Boulevard 32C
DK-5220 Odense SØ
Denmark



Verification of CO₂ calculation of: Themed play systems

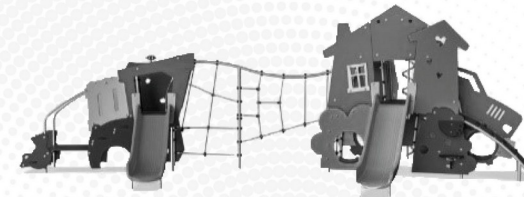

Data version no. 2023-10-05

The CO₂ calculation and data are in compliance with the principles of a carbon footprint impact according to the GHG protocol (Greenhouse Gas Protocol), Scope 3, cradle to gate related to all individual components in the product category: "Themed play systems" represented by item no.: MSC641100-3717P.

(Scope 3 emissions include emission sources in the upstream and downstream value chain).

Date: 30. October 2023 | Valid until: 30. October 2025

Verified by:

Julie Marie Vejsgaard Larsen, LCA & EPD Consultant

Verification based on report: Validation of CO₂ calculation of 9 categories of Kompan product line, version 1.0, prepared by: Bureau Veritas HSE, Denmark: Julie M. V. Larsen.

Publication date: 30. October 2023

By Bureau Veritas HSE
www.bureauveritas.dk
+45 7731 1000



Den lille havfrue & Fyrtøjet, ADA

MSC6431

* Maks. faldhøjde | ** Samlet højde | *** Faldområde

* Maks. faldhøjde | ** Samlet højde

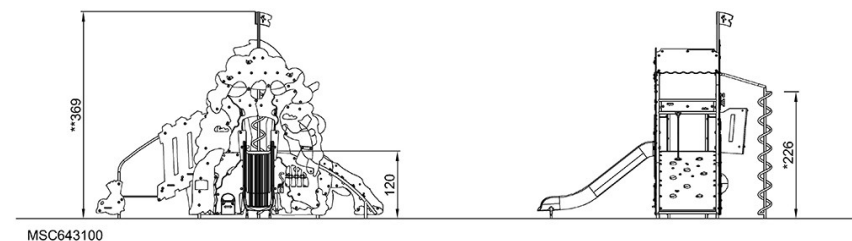
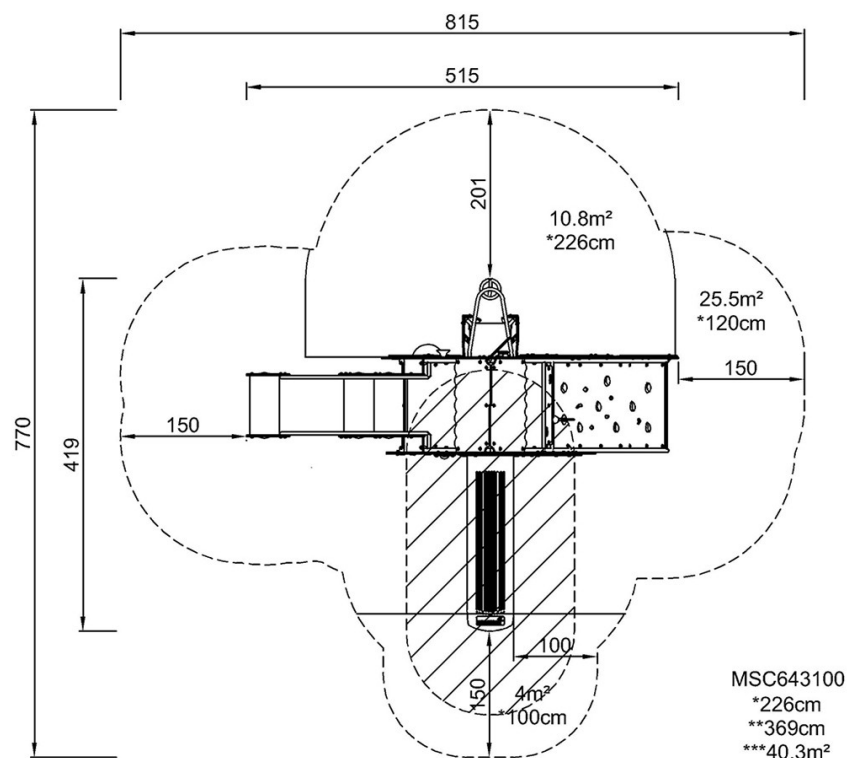

[Klik for at se FRA OVEN](#)

[Klik for at se FRA SIDEN](#)