

Zjeżdżalnia Stalowa, morska

BASIC353

KOMPANI
Let's play



Zjeżdżanie to ulubiona aktywność na placu zabaw, która w porywający sposób przyciąga dzieci do bycia aktywnymi i chętnymi do zabawy. Ta wytrzymała zjeżdżalnia zachwyci dzieci i zachęci je do odważnej i entuzjastycznej aktywności na placu zabaw, na wiele godzin pomysłowej i aktywnej zabawy. Podczas zjeżdżania dzieci ćwiczą mięśnie

rdzenia, siedząc w pozycji pionowej. To stymuluje ich stabilność tułowia, co jest ważne dla uniknięcia bólów pleców i szyi - rosnącego problemu u dzieci z powodu siedzącego trybu życia. Zjeżdżanie dodatkowo trenuje u dziecka zmysł równowagi i zrozumienie przestrzenne. Te umiejętności są ważne w bezpiecznym poruszaniu się po świecie. Są one podstawą

wszystkich umiejętności motorycznych, a tym samym podstawą fizycznej pewności siebie u dziecka. Stopnie schodów są świetne dla małych kolan i rąk dzięki pokryciu PUR, dodając poczucie pewności siebie podczas wspinaczki.

Nr produktu BASIC353-3418P	
Ogólne Informacje o Produkcie	
Wymiary DxSzxW	65x319x198 cm
Grupa wiekowa	2+
Max. Ilość Osób	2
Dostępne kolory	

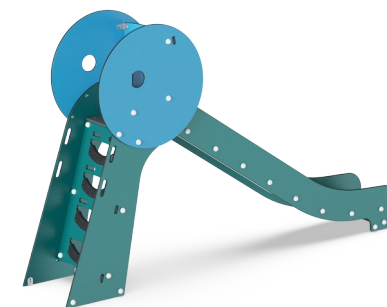
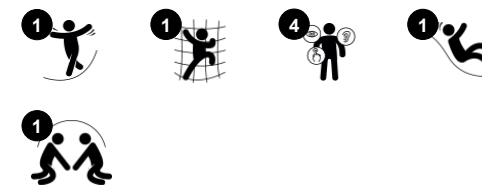

Zjeżdżalnia Stalowa, morska

BASIC353



Zjeżdżalnia

Fizyczne: zjeżdżanie rozwija świadomość przestrzenną i poczucie równowagi. Co więcej, mięśnie tułowia są trenowane podczas jazdy w pozycji wyprostowanej. **Społeczno-Emocjonalne:** empatia stymulowana przez rotację. **Poznawcze:** małe dzieci rozwijają swoje zrozumienie przestrzeni, prędkości i odległości podczas szybkiego zjeżdżania.



Drabina schodowa

Fizyczne: koordynacja krzyżowa, która jest tutaj używana, wspiera rozwój prawej i lewej półkuli mózgu, które wspomagają umiejętność czytania.

Zjeżdżalnia Stalowa, morska

BASIC353

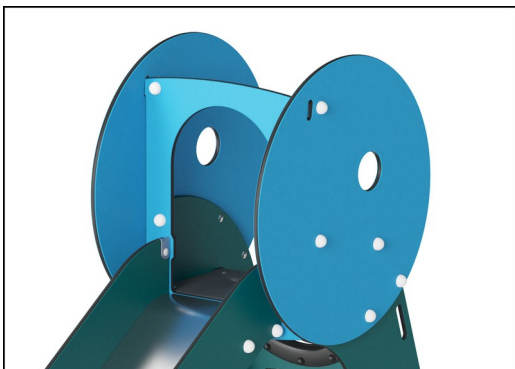

Panele wykonane są z 19mm EcoCore™. EcoCore™ to niezwykle wytrzymały materiał, przyjazny środowisku, który nie tylko może być poddany procesowi recyklingu, ale również jego podstawa wykonana jest w 95% z materiałów pokonsumenckich wykonanych z zużytych opakowań po żywności.

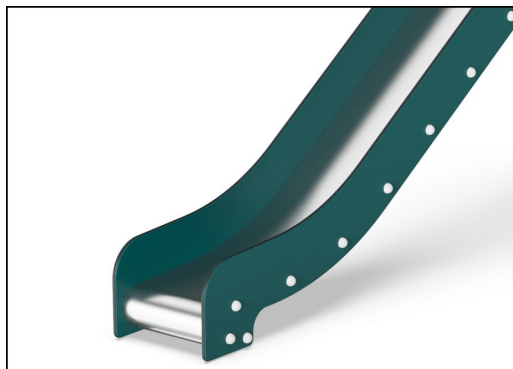

Komponenty ze stali nierdzewnej wykonane są z wysokiej jakości stali nierdzewnej zgodnej ze światowymi standardami placów zabaw. Stal jest piaskowana po wyprodukowaniu, aby zapewnić gładką powierzchnię do zjeżdżania.

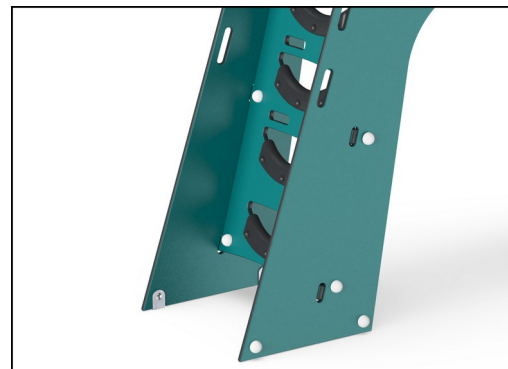

Stopnie wykonane są z PUR. Wszystkie komponenty zachowują swoje właściwości w temperaturze od -30°C do 60°C. Materiał jest stabilizowany UV.



Wersje KOMPAN GreenLine zostały zaprojektowane z materiałów przyjaznych dla środowiska o najniższym możliwym współczynniku emisji CO₂e, takich jak panele EcoCore™ w 95% wykonane z recyklingu pokonsumenckich odpadów oceanicznych.

Nr produktu BASIC353-3418P

Informacje Dotyczące Instalacji

Max. wysokość upadku	120 cm
Strefa bezpieczeństwa	18,8 m ²
Czas instalacji	5,9
Objętość wykopu	0,18 m ³
Objętość betonu	0,00 m ³
Głębokość podstawy (standardowa)	60 cm
Waga przesyłki	153 kg
Opcje kotwiczenia	W ziemi ✓ Powierzchnia ✓

Informacje o Gwarancji

EcoCore HDPE	Dożywotnia
Komponenty z PUR	10 lat
Części Zapasowe	10 lat
Zjeżdżalnia Stal Nierdz.	10 lat



Dane Dotyczące Zrównoważonego Rozwoju

BASIC353



Od wydobycia surowców do opuszczenia wytwórni A1–A3

Całkowita emisja CO₂

CO₂e na kg produktu

Materiały pochodzące z recyklingu

kg CO₂e

kg CO₂e/kg

%

BASIC353-3418P

195,85

1,61

76,95

Ogólne ramy stosowane dla tych czynników to Środowiskowa Deklaracja Produktu (EPD), która określa ilościowo "informacje środowiskowe dotyczące cyklu życia produktu i umożliwia porównywanie produktów spełniających tę samą funkcję" (ISO, 2006). W niniejszym dokumencie przyjęto strukturę i zastosowano podejście oceny cyklu życia w odniesieniu do całego etapu produktu, od surowców po produkcję (A1-A3).

Kompan A/S

C.F. Tietgens Boulevard 32C
DK-5220 Odense SØ
Denmark



**Verification of CO₂ calculation of:
Freestanding play equipment**



Data version no. 2023-10-05

The CO₂ calculation and data are in compliance with the principles of a carbon footprint impact according to the GHG protocol (Greenhouse Gas Protocol), Scope 3, cradle to gate related to all individual components in the product category: "Freestanding play equipment" represented by item no.: GXY916012-3417.

(Scope 3 emissions include emission sources in the upstream and downstream value chain).

Date: 30. October 2023 | Valid until: 30. October 2025

Verified by:

Julie Marie Vejsgaard Larsen, LCA & EPD Consultant

Verification based on report: Validation of CO₂ calculation of 9 categories of Kompan product line, version 1.0, prepared by: Bureau Veritas HSE, Denmark: Julie M. V. Larsen.

Publication date: 30. October 2023

By Bureau Veritas HSE
www.bureauveritas.dk
+45 7731 1000



Zjeżdżalnia Stalowa, morska

BASIC353

* Max Wys. Upadku | ** Wysokość | *** Strefa Bezpieczeństwa

* Max Wys. Upadku | ** Max Wysokość

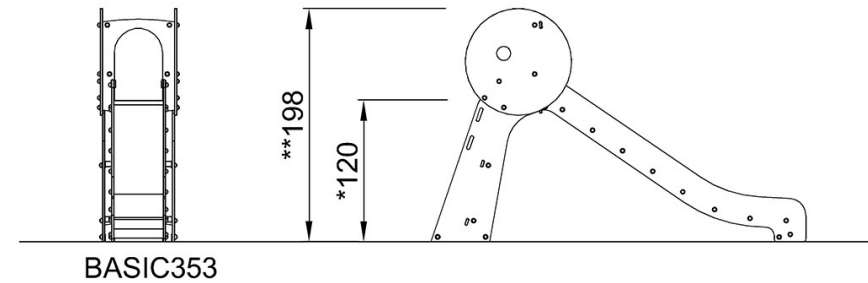
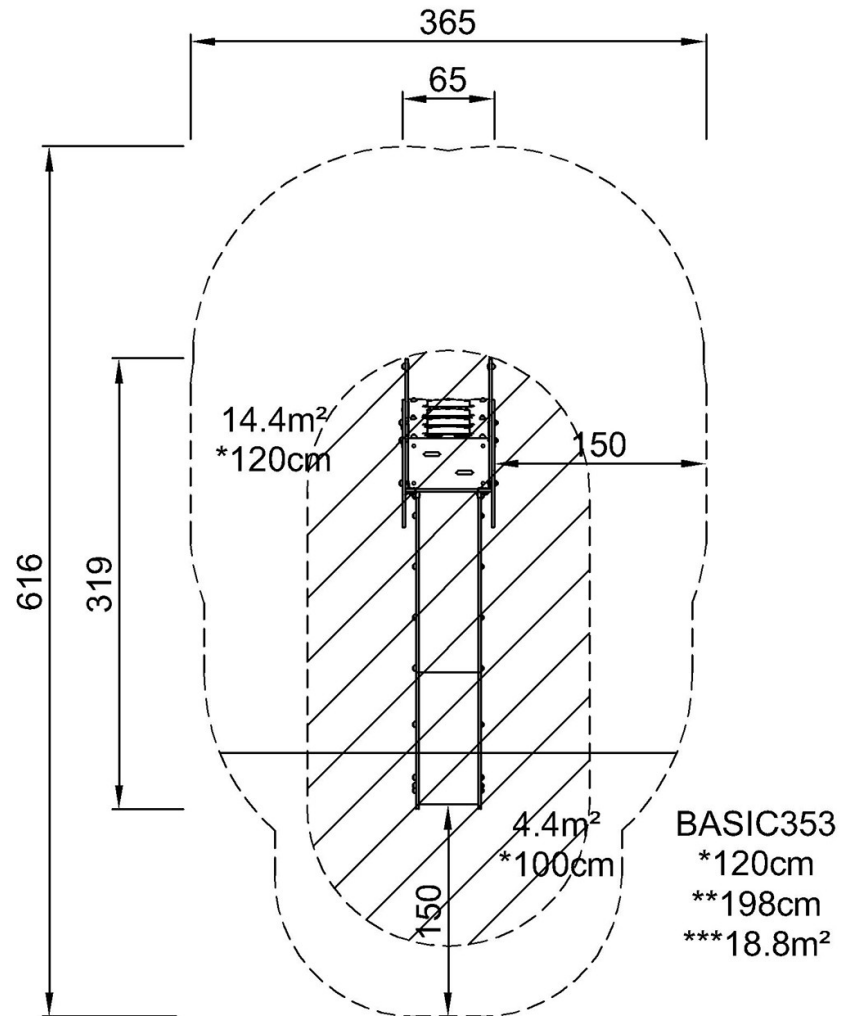

[Kliknij, aby zobaczyć RZUT Z GÓRY](#)

[Kliknij, aby zobaczyć RZUT BOCZNY](#)