

Lastebil

M534

KOMPANI
Let's play

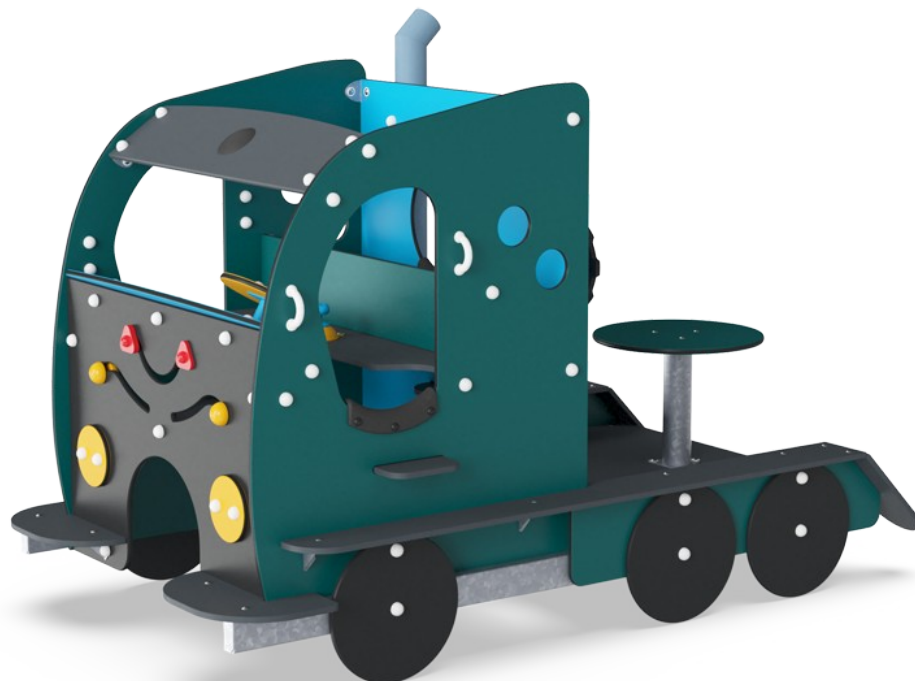

Produktnummer M53471-3418P

Produktinformasjon

Mål LxBxH	156x273x190 cm
Aldersgruppe	6m+
Antall brukere	8
Fargevalg	

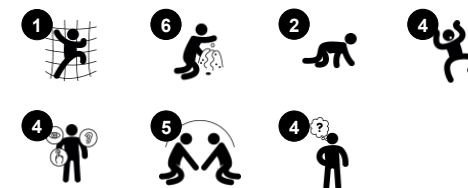

WOW - en lastebil! Lastebilen er en lekeplass-hit for alle fremtidige sjåførere. Med sine romslige plattformer er det en opplevelse å utforske. Takket være side-, bak- og frontåpningene som lar barna komme inn fra alle sider, og førerhuset som stimulerer allsidig gjennomgang. Dette forbedrer krysskoordinering, som er viktig for barnets

evne til å bevege kroppssidene uavhengig. Dette hjelper også til å stimulere funksjoner i hjernen som er viktige for fremtidige leseferdigheter. Lastebilens kjøretøy har styrehjul og gir og mange taktile elementer. Baksiden av lastebilen har et svart kranheisehjul. Disse elementene forbedrer forståelse av årsak og virkning når barn leker

med dem. Baksiden er en fin samlingsplass med et bord og sider å sitte på. Dette sosiale rommet inviterer både barn og omsorgspersoner.

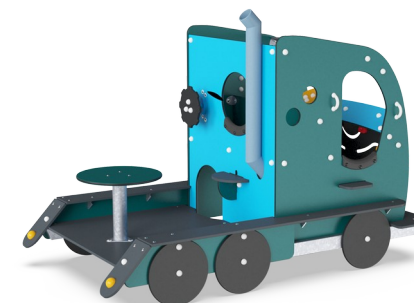

Lastebil

M534



Vindu

Sosioemosjonell: inviterer til samhandling mellom sider og samarbeidende lek.

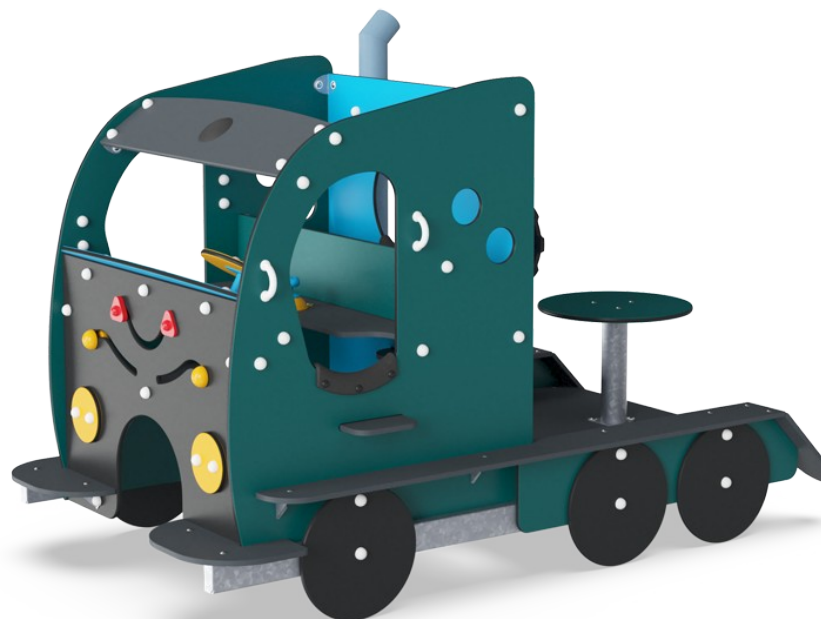

Lekekule

Sosioemosjonell: kan lekes med fra begge sider og oppmuntrer til samarbeid og samspill.
Kognitiv: forståelse av årsak og virkning.
Kreativ: setter sitt eget preg ved å plassere kulene i forskjellige posisjoner.



Bord

Sosioemosjonell: fin møteplass og romskaper. Deling og samarbeid mellom barna skaper et sosialt scenario som støtter kommunikasjon og samarbeid



Temalek

Kognitiv: foreslår et tema og støtter dramatisk lek, som stimulerer språk og kommunikasjonsevner.



Kravle gjennom-hull

Fysisk: hullet gjør det mulig å klatre og krype gjennom, utvikle krysskoordinering, kroppsforståelse og romlig bevissthet.
Sosioemosjonell: samarbeid og tur-taking når man passerer hverandre. **Kognitiv:** forstå plass, form og målinger når man ser om kroppen kan passe gjennom hullet.



Svinghjul

Kognitiv: materialet stimulerer forståelsen av årsak og virkning.

Lastebil

M534



Paneler av 19 mm EcoCore™. EcoCore™ er et svært slitesterkt, miljøvennlig materiale som ikke bare er resirkulerbart etter bruk, men som også består av materiale produsert av +95 % resirkulert forbrukeravfall fra matemballasje.

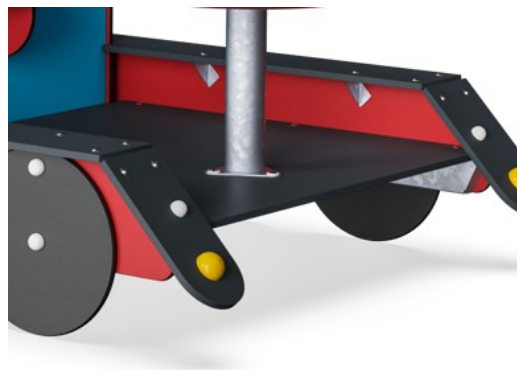

Fotstøtten er laget av HPL med en tykkelse på 17,8mm med veldig høy slitestyrke og en unik KOMPAN sklisikker overflatestruktur.



Ståloverflatene er varmgalvanisert på innsiden og utsiden med blyfri sink. Galvaniseringen har utmerket korrosjonsmotstand i utendørse miljøer og krever lite vedlikehold.

Produktnummer M53471-3418P

Monteringsinformasjon

Maksimal fallhøyde	90 cm
Sikkerhetszone	23,7 m ²
Total monterings tid	12,6
Utgraving	0,61 m ³
Betong	0,00 m ³
Forankringsdybde (standard)	63 cm
Forsendingsvekt	419 kg
Forankring	In-ground ✓ Surface ✓

Garanti

EcoCore HDPE	Livstids
Galvanisert stål	Livstids
HPL gulv	15 år
PUR komponenter	10 år
Garantert reservedeler	10 år



Eksosrøret er laget av polypropylen PP med utmerket slagfasthet og kan brukes innen et stort temperaturområde.

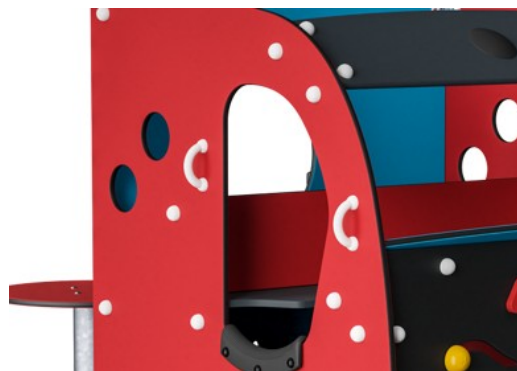

Håndtak er laget av sprøytstøpt høykvalitets nylon (PA6). PA6 har god slitestyrke og slagstyrke.



KOMPANs GreenLine-versjon er designet med de mest miljøvennlige materialene med lavest mulig CO2-utslipp, for eksempel EcoCore™-paneler som består av +95 % resirkulert havavfall.



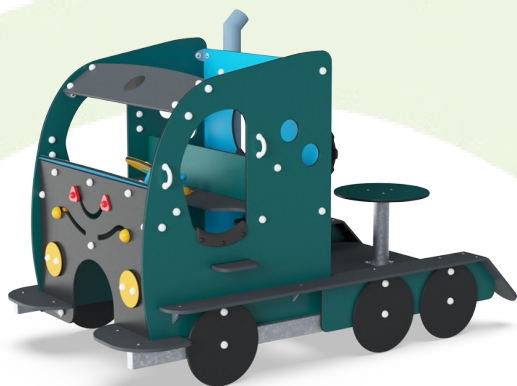

Krybbe til port A1-A3	Totalt CO ₂ -utslipp	CO ₂ -ekvivalent per kg	Resirkuler te materialer
	kg CO ₂ -ekvivalent	kg CO ₂ -ekvivalent/kg	%
M53471-3418P	586,53	1,73	49,25

Det overordnede rammeverket for disse faktorene er miljødeklarasjonen EPD (Environmental Product Declaration), som kvantifiserer «miljøinformasjon om produktets livssyklus og muliggjør sammenligninger mellom produkter som oppfyller samme funksjon» (ISO, 2006). Dette følger strukturen og anvender en livssyklusanalyse for hele produksjonsstadiet fra råvare til ferdig produksjon (A1-A3).

Lastebil

M534

* Maks fallhøyde | ** Total høyde | *** Sikkerhetssone

* Maks fallhøyde | ** Total høyde

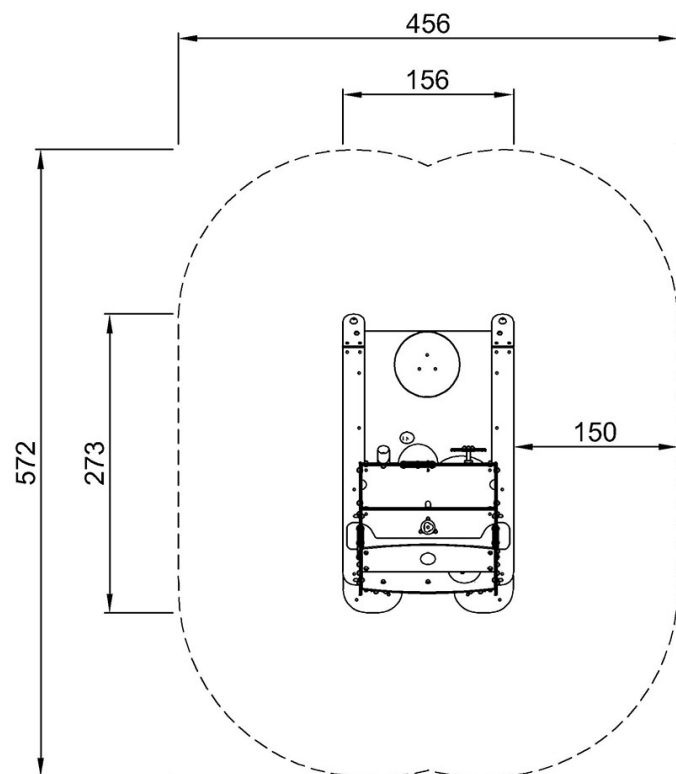

M53471
*90cm
**190cm
***23.7m²

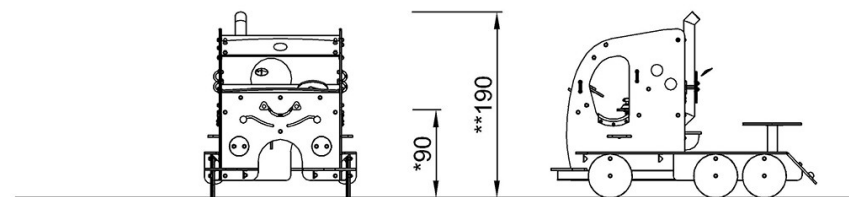

M53471

[Klikk for å se TOP VIEW](#)

[Klikk for å se SIDE VIEW](#)