

# Liten bil

M531

**KOMPANI**  
Let's play

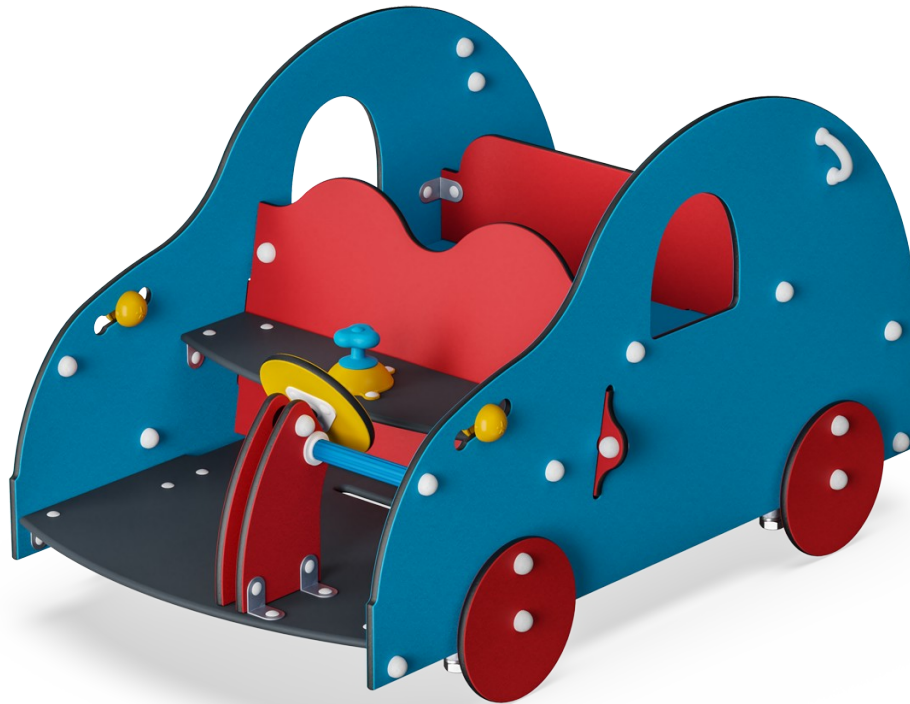

Artikelnr. M53170-3313P

## Generell produktinformation

Dimension LxWxH	103x176x98 cm
Åldersgrupp	6m+
Kapacitet (användare)	6
Färgalternativ	

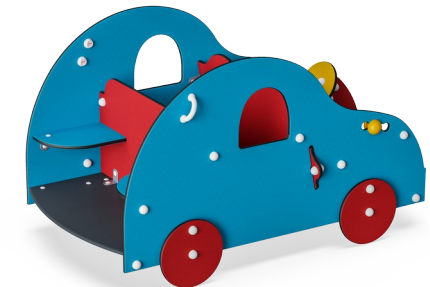
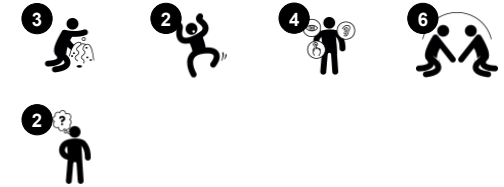

Vart ska vi åka? Denna trevliga lilla bil har plats för sex små barn. Kanske ska de åka på semester, till arbetet eller på besök till några vänner - bilen kör precis dit barnen vill. Alla kan åka med för det finns bra påstigningsmöjligheter även för rörelsehindrade barn. Den lilla blå bilen har en ratt som ger spännande ljud ifrån sig när man

vrider på den, samt rörlig växelspak och rörliga blinkers av plast.



# Liten bil

M531



## Bänk

**Socioemotionell:** samlas, samarbeta och ta en paus från leken. Sociala färdigheter tränas.

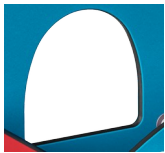

## Fönster

**Socioemotionell:** uppmuntrar samarbete och interaktion mellan sidor.



## Tema

**Kognitiv:** föreslår ett tema och uppmuntrar rollek, vilket stimulerar språk och kommunikation.



## Växelspak

**Socioemotionell:** samarbete, turas om, dela upplevelsen. **Kognitiv:** föreslår ett tema och uppmuntrar rollek, vilket stimulerar språkkunskaper.



## Panel med lekkulor

**Socioemotionell:** kan lekas med från båda sidor, uppmuntrar samarbete. **Kognitiv:** förståelse för orsak och verkan. **Kreativ:** lämna avtryck genom att placera kulorna i olika position.



## Vridbart hjul

**Kognitiv:** det manipulativa föremålet stimulerar förståelsen av orsak och verkan.

# Liten bil

M531



Paneler av 19 mm EcoCore™. EcoCore™ är ett mycket hållbart, miljövänligt material som inte bara är återvinningsbart efter användning, utan också består av material som tillverkats av +95% återvunnet material från livsmedelsförpackningar.

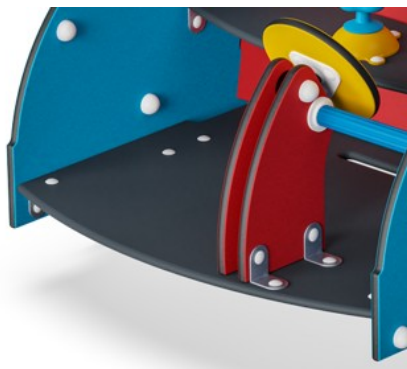

Fotstödet är tillverkat av HPL med en tjocklek på 17,8 mm med mycket hög bärhållfasthet och en unik icke-glidande ytstruktur.



Handtaget är tillverkat av polypropen PP med en utmärkt slagstyrka som är användbar inom ett stort temperatur spann.

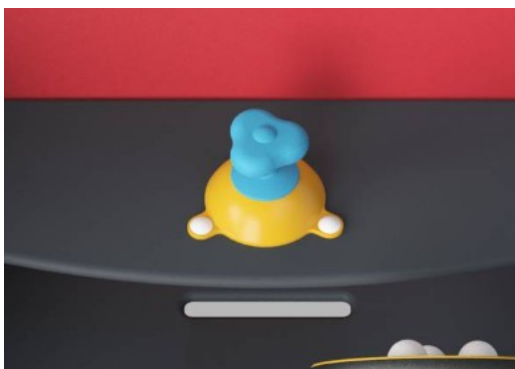

Växellådan är tillverkad av polypropylen. Polypropylen har bra slitstyrka och slagmotstånd.

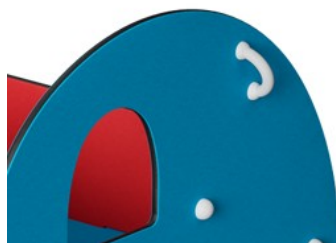

Handtagen är tillverkade av formsprutad högkvalitativ nylon (PA6). PA6 har bra slitstyrka och slaghållfasthet.

Artikelnr. M53170-3313P

## Installationsinformation

Max. fallhöjd	45 cm
Säkerhetsområde	17,3 m <sup>2</sup>
Total installationstid	5,6
Grävdyb (volym)	0,15 m <sup>3</sup>
Betong (volym)	0,00 m <sup>3</sup>
Stolpdjup (standard)	42 cm
Fraktvikt	215 kg
Förankring	Nedgrävning ✓
	Ytmontering ✓
	g

## Information om garanti

EcoCore HDPE	Livstidsgaranti
Varmförzinkat stål	Livstidsgaranti
HPL plattformar	15 år
PE/PP komponenter	5 år
Reservdelar garanterade	10 år



# Hållbarhetsdata

M531

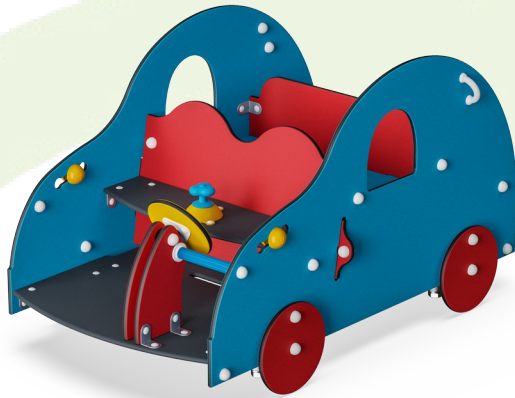

<b>Cradle to Gate A1-A3</b>	<b>Totalt CO<sub>2</sub>-utsläpp</b>	<b>CO<sub>2</sub>e per kg</b>	<b>Återvunna material</b>
	kg CO <sub>2</sub> e	kg CO <sub>2</sub> e/kg	%
<b>M53170-3313P</b>	223,84	1,60	55,59

Det övergripande ramverket som tillämpas för dessa faktorer är miljövarudeklarationen (EPD, Environmental Product Declaration), som kvantifierar "miljöinformation om produktens livscykel och möjliggör jämförelser av produkter som uppfyller samma funktion" (ISO, 2006). Denna struktur följer här och använder en livscykelanalys för hela produktstadiet från råmaterial till färdig produkt (A1-A3).

# Liten bil

M531

\* Max fallhöjd | \*\* Totalhöjd | \*\*\* Säkerhetsyta

\* Max fallhöjd | \*\* Totalhöjd

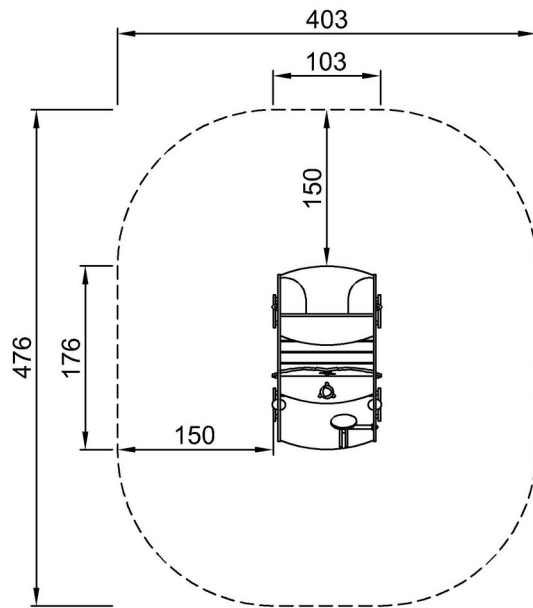

M53170P  
\*45cm  
\*\*98cm  
\*\*\*17.3m<sup>2</sup>



M53170P

[Klicka för att se TOP VIEW](#)

[Klicka för att se SIDE VIEW](#)