

# Robinia Track Ride

NRO1027

**KOMPANI**  
Let's play

Produktnummer NRO1027-1021

## Produktinformasjon

Mål LxBxH	682x320x298 cm
Aldersgruppe	6+
Antall brukere	5
Fargevalg	

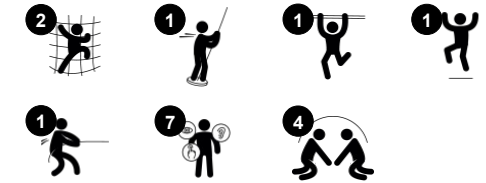
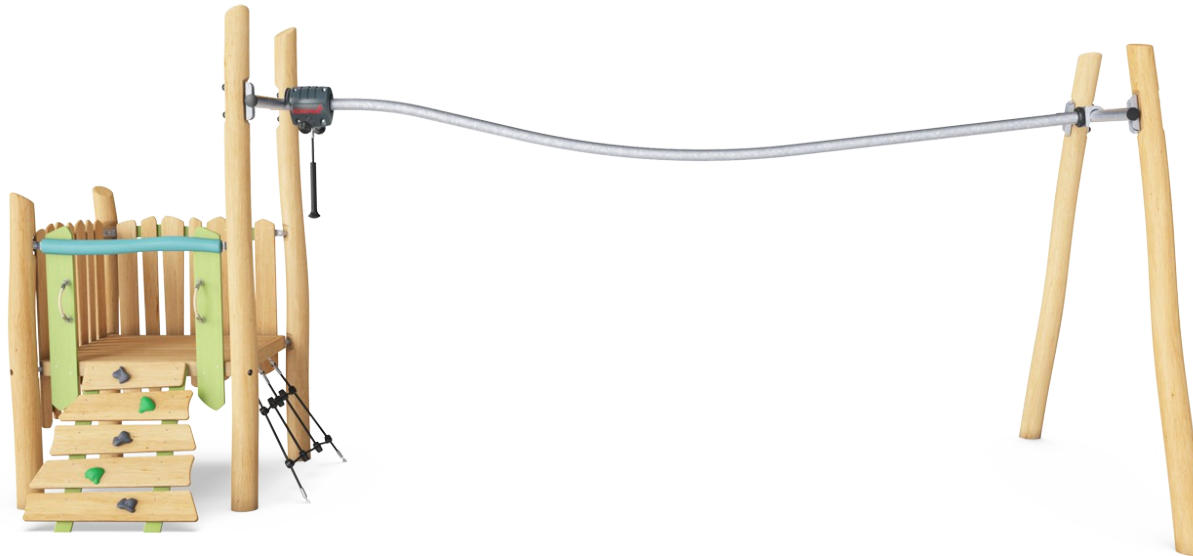

Robinia Track Ride er oppskriften på lekesuksess og vil få barna til å returnere igjen og igjen. Å sveve igjennom luften er morsomt for barn, og denne svevebanen åpner opp for følelsen av vektløshet i den hastigheten gjennom luften som du klarer å få til. I tillegg til å være morsomt og inneha den grunnleggende tiltrekningen ved bevegelig lek i tillegg til fart, er

svevebanen også en betydelig støttespiller for trening av arm- ben- og kjernemuskulaturen til barna når de beveger seg frem og tilbake. De øker beintettheten når de slipper seg ned fra håndtakene. Sist, men ikke minst trener de sine motoriske ferdigheter, så som balanse, smidighet og koordinasjon. Spennende, morsomt lek som trener barnets sosiale og

fysiske ferdigheter.

# Robinia Track Ride

NRO1027

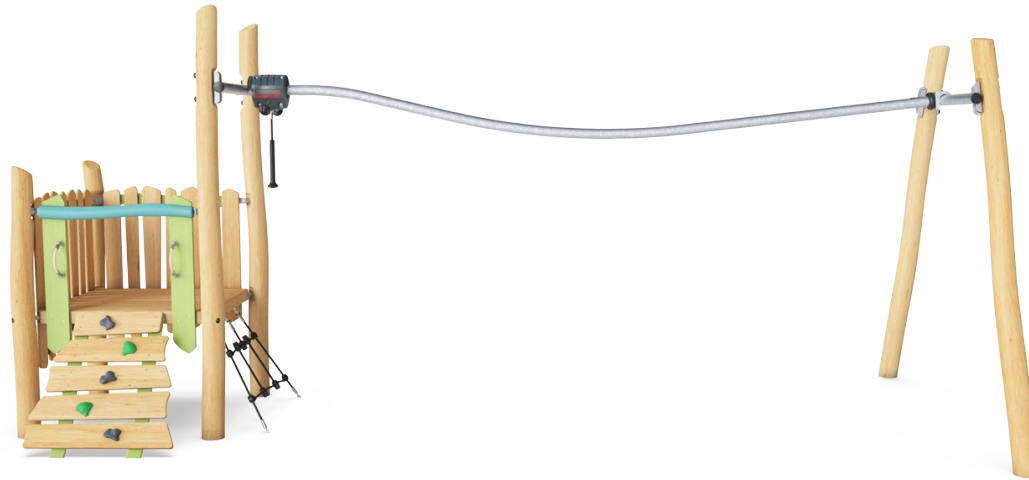

## Track Ride

**Fysisk:** trener arm- og kjernemuskulatur, samt beintetthet når man hopper ned fra håndtakene, og motoriske ferdigheter som smidighet, balanse og koordinering støttes.  
**Sosioemosjonell:** samarbeid, omtanke, turtaking, risikotaking og selvtillit blir styrket.



## Fjellklatring

**Fysisk:** støtter krysskoordinering og styrke på bein, arm og hånd. Håndtakene på toppen gjør inngangen til plattformen lettere  
**Sosioemosjonell:** hellingen gjør at klaringen føles trygg, spesielt for yngre barn.

# Robinia Track Ride

NRO1027

**KOMPAN**  
Let's play



Alle organiske Robinia-produkter fra KOMPAN er laget av Robinia-trevirke fra bærekraftige europeiske kilder. På forespørsel kan den leveres som FSC® Certified (FSC® C004450).



Malingen som brukes til fargede komponenter er vannbasert miljøvennlig med utmerket UV-bestandighet. Malingen er i samsvar med EN 71 del 3.

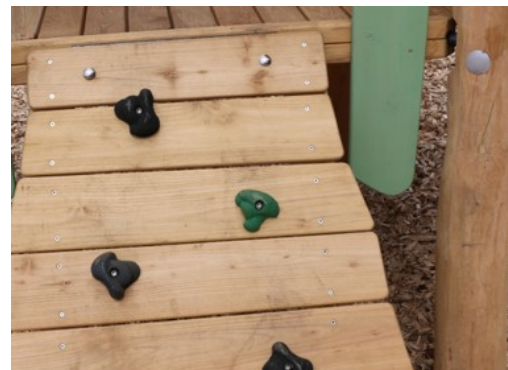

Hardvaren er laget av rustfritt stål eller galvanisert stål for å sikre holdbare koblinger med høy korrosjonsmotstand.

Produktnummer NRO1027-1021

## Monteringsinformasjon

Maksimal fallhøyde	100 cm
Sikkerhetssone	40,5 m <sup>2</sup>
Total monterings tid	14,3
Utgraving	1,56 m <sup>3</sup>
Betong	0,15 m <sup>3</sup>
Forankringsdybde (standard)	100 cm
Forsendingsvekt	771 kg
Forankring	In-ground ✓

## Garanti

Robiniatre	15 år
Tau & nett	10 år
Garantert reservedeler	10 år
Komponenter i rustfritt stål	Livstids
Komponenter i rustfritt stål	Livstids



Tau av UV-stabiliserte PES-taustrenger med innvendig stålkabelarmering. Polyester garnet er laget av +95 % gjenbruksmaterialer og er induktivt smeltet på hver tråd.

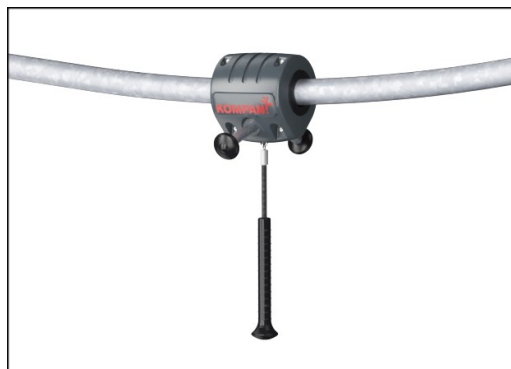

Løpekatta er konstruert med en sveiset stålkjerne og dekket av et PE-hus med lav tetthet. De to varmgalvaniserte stålhåndtakene er vinklet for å gi best mulig ergonomi under sveveturen. Hjulene på løpekatta er laget av støysvak TPU og er utstyrt med forseglede kulelagre.



Robinia-produktene er designet med et KOMPAN-fargekonsept med en rekke forskjellige standardfarger. Treverket kan også leveres som ubehandlet eller brunmalt som opprettholder trefargen.



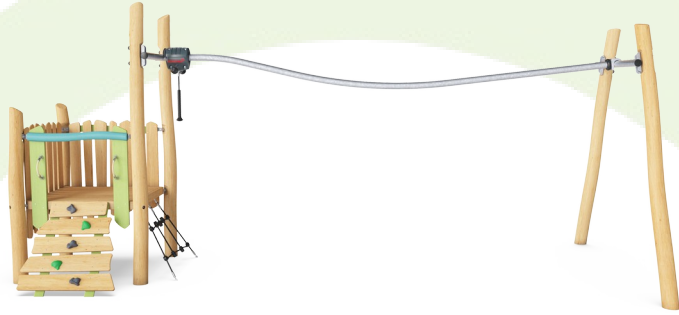

Krybbe til port A1-A3	Totalt CO <sub>2</sub> -utslipp	CO <sub>2</sub> -ekvivalent per kg	Resirkuler te materialer
	kg CO <sub>2</sub> -ekvivalent	kg CO <sub>2</sub> -ekvivalent/kg	%
<b>NRO1027-1021</b>	330,97	0,58	8,62

Det overordnede rammeverket for disse faktorene er miljødeklarasjonen EPD (Environmental Product Declaration), som kvantifiserer «miljøinformasjon om produktets livssyklus og muliggjør sammenligninger mellom produkter som oppfyller samme funksjon» (ISO, 2006). Dette følger strukturen og anvender en livssyklusanalyse for hele produksjonsstadiet fra råvare til ferdig produksjon (A1-A3).

**Kompan A/S**  
C.F. Tietgens Boulevard 32C  
DK-5220 Odense SØ  
Denmark



## Verification of CO<sub>2</sub> calculation of: Nature play



Data version no. 2023-10-05

The CO<sub>2</sub> calculation and data are in compliance with the principles of a carbon footprint impact according to the GHG protocol (Greenhouse Gas Protocol), Scope 3, cradle to gate related to all individual components in the product category: "Nature play" represented by item no.: NRO409-0621.

(Scope 3 emissions include emission sources in the upstream and downstream value chain).

**Date: 30. October 2023 | Valid until: 30. October 2025**

Verified by:

Julie Marie Vejsgaard Larsen, LCA & EPD Consultant

Verification based on report: Validation of CO<sub>2</sub> calculation of 9 categories of Kompan product line, version 1.0, prepared by: Bureau Veritas HSE, Denmark: Julie M. V. Larsen.

**Publication date: 30. October 2023**

By Bureau Veritas HSE  
www.bureauveritas.dk  
+45 7731 1000



# Robinia Track Ride

NRO1027

\* Maks fallhøyde | \*\* Total høyde | \*\*\* Sikkerhetssone

\* Maks fallhøyde | \*\* Total høyde

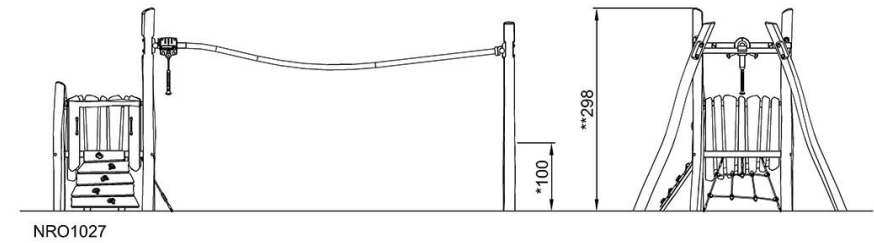
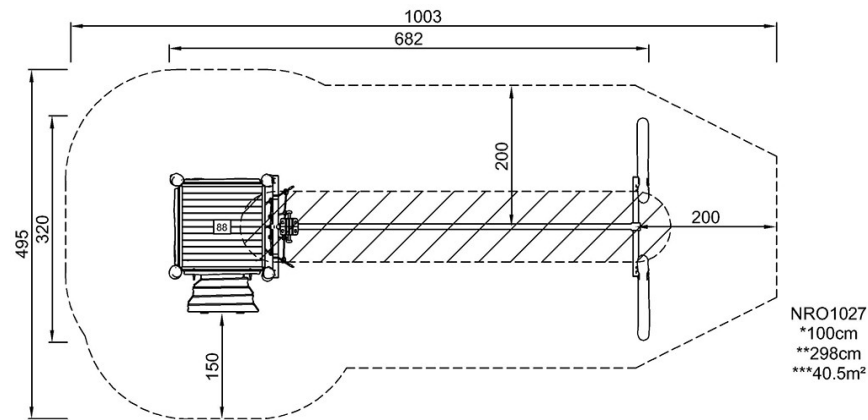

[Klikk for å se TOP VIEW](#)

[Klikk for å se SIDE VIEW](#)