

Turmspielanlage mit Netz mit ADA-Stufen

MSC6419

KOMPAN
Let's play

Produktnummer MSC641900-3717P

Allgemeine Produktinformation

| | |
|--------------------|----------------|
| Maße L x B x H | 611x260x234 cm |
| Empfohlenes Alter | 2+ |
| Kapazität (Nutzer) | 12 |
| Farbauswahl | ● |

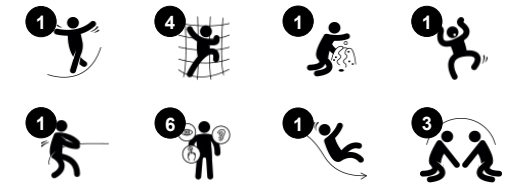

Diese unglaubliche Turmspielanlage mit Netz und ADA-Stufen lockt Kinder mit ihrer roten Fahne und den vielfältigen Spielmöglichkeiten. Allein das transparente Netz lädt zum intensiven, abwechslungsreichen Klettern und Durchkrabbeln ein. Oder einfach nur zum Sitzen auf einer Sprosse, um den Schwung zu genießen, den die anderen Kinder beim

Klettern erzeugen. Das Klettern und Krabbeln auf der Turmspielanlage macht nicht nur Spaß, sondern schult auch die Kreuzkoordination und das räumliche Vorstellungsvermögen der Kinder, beides grundlegende motorische Fähigkeiten. Sie helfen Kindern, selbstbewusst mit ihrem Körper und der Welt umzugehen. Der Turm ergänzt das Spiel mit einer tollen

Kletterwand und einem Aussichtsposten. Die Rutsche sorgt für eine aufregende Fahrt zurück auf den Boden und schult zusätzlich den Gleichgewichtssinn. Die ADA-Stufen machen den Netzurm für alle zugänglich und bieten außerdem einen Treffpunkt und Ruhepunkt für alle. Hier können sich alle Kinder beim Spielen treffen und Freundschaften schließen.



Turmspielanlage mit Netz mit ADA-Stufen

MSC6419

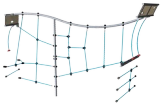

Kletternetz

Physisch: Die Kinder entwickeln ihre Kreuzkoordination und Muskelkraft. Die Asymmetrie des Netzes fordert die Kinder beim Klettern heraus.



Rutsche

Physisch: rutschen fördert das räumliche Bewusstsein und den Gleichgewichtssinn. Ausserdem wird die Rumpfmuskulatur trainiert, wenn man aufrecht sitzt und hinunterrutscht. **Sozial-Emotional:** empathie wird durch Abwechseln entwickelt. **Kognitiv:** kleine Kinder entwickeln ihr Verständnis für Raum, Geschwindigkeit und Entfernungen, wenn sie schnell hinuntergleiten.



Fernglas

Kognitiv: das Fernglas legt ein greifbares Thema fest und regt so zum dramatischen Spiel an. Dramatisches Spiel ist ein großartiger Trainer für Sprache und die Kommunikationsfähigkeiten. **Kreativ:** das Fernglas kann in alle Richtungen gedreht werden. Der Blick hindurch ermöglicht eine neue Perspektive auf die Welt.



Barrierefreier Treppenaufgang

Physisch: Die barrierefreie Treppe ist für alle geeignet, fördert die Kreuzkoordination sowie die Arm- und Beinmuskulatur und lehrt Kinder Treppen zu steigen. **Sozial-Emotional:** Raum für aktive Pausen und erwachsene Begleitpersonen. Ein inklusiver Raum.

Turmspielanlage mit Netz mit ADA-Stufen

MSC6419

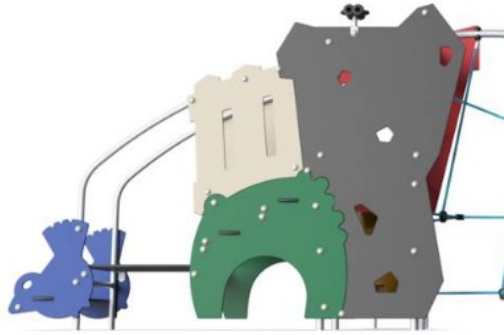

Wände aus 19 mm EcoCore™. EcoCore™ ist ein äußerst langlebiges, ressourcenschonendes Material, das nicht nur nach Gebrauch recycelbar ist, sondern auch aus Material besteht, das zu +95 % aus recyceltem Post-Consumer-Material aus Lebensmittelverpackungsabfällen hergestellt wird.



Alle Böden bestehen aus HPL-Hochdrucklaminat mit einer Stärke von 17,8 mm und rutschfester Oberflächenstruktur nach EN 438-6. Die KOMPAN HPL-Böden sind unter allen Wetterbedingungen äußerst verschleißfest.



Die Rutsche besteht aus geformtem PE (Polyethylen) aus 33% Post-Consumer-Materialien in einem Stück mit einer Wandstärke von mindestens 5 mm und in verschiedenen Farben. Das PE ist auf UV-Beständigkeit getestet und hat eine ausgezeichnete Schlagzähigkeit und ist innerhalb einer großen Temperaturspanne verwendbar.

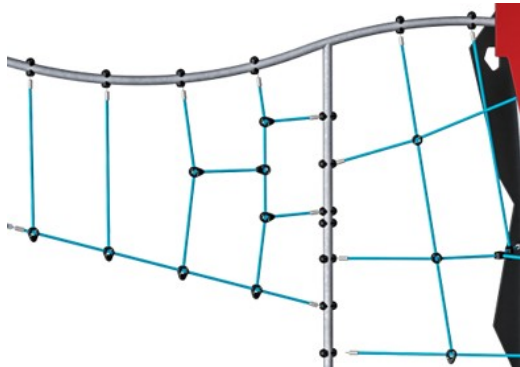

Die Seile sind aus UV-stabilisierten PP-Seilsträngen mit innerer Stahlseilverstärkung gefertigt. Die horizontalen Seile sind PUR-beschichtet, um eine gute Verschleißfestigkeit zu erreichen.



Die Stahloberflächen sind bleifrei feuerverzinkt. Die Verzinkung bietet eine ausgezeichnete Korrosionsbeständigkeit im Freien und ist außerdem wartungsarm.

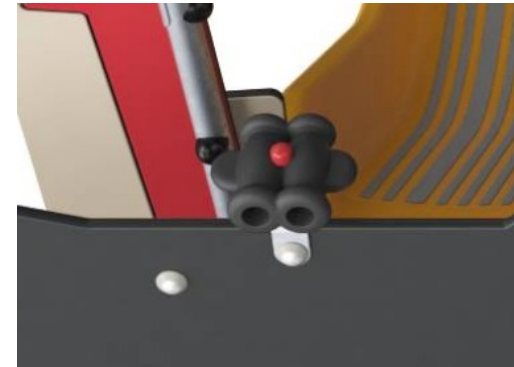

Fernglas wird aus PUR hergestellt. Alle Komponenten behalten ihre Eigenschaften im Temperaturbereich von -30 °C bis 60 °C bei. Das Material ist UV-stabilisiert.

Produktnummer MSC641900-3717P

Montage-Information

| | |
|---------------------------|---------------------|
| Max. freie Fallhöhe | 193 cm |
| Fläche des Fallraums | 38,9 m ² |
| Gesamt-Montagezeit | 14,0 |
| Erforderlicher Erdaushub | 0,89 m ³ |
| Betonbedarf | 0,09 m ³ |
| Fundamenttiefe (Standard) | 90 cm |
| Versandgewicht | 413 kg |
| Verankerungsoptionen | TV ✓ OFM ✓ |

Garantie-Information

| | |
|--------------------|------------|
| EcoCore HDPE | Lebenslang |
| Verzinkter Stahl | Lebenslang |
| HPL-Plattformen | 15 Jahre |
| Seile & Netze | 10 Jahre |
| Ersatzteilgarantie | 10 Jahre |



Umweltdaten

MSC6419

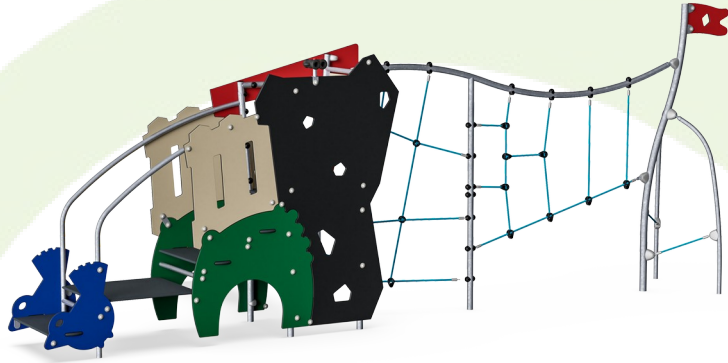

Von der Wiege bis zum Werkstor („cradle to gate“) (A1–A3)

| CO ₂ -Emissionen gesamt | CO ₂ e pro kg | Recycelte Materialien |
|------------------------------------|-----------------------------|-----------------------|
| kg CO ₂ e | kg CO ₂ e pro kg | % |

| | | | |
|-----------------|--------|------|-------|
| MSC641900-3717P | 791,17 | 2,37 | 48,56 |
|-----------------|--------|------|-------|

Den allgemeinen Rahmen für diese Faktoren bilden die Umweltproduktdeklarationen (EPDs). Mithilfe dieser Grundregeln können die Umweltinformationen über den Lebenszyklus eines Produkts hinweg quantifiziert und Vergleiche zwischen Produkten, die dieselbe Funktion erfüllen, angestellt werden (vgl. ISO, 2006). Diese Struktur wird hier befolgt. Der Ansatz zur Lebenszyklusbewertung wird dabei auf die gesamte Herstellungsphase – vom Rohstoff bis zur Herstellung (A1–A3) – angewendet.

Kompan A/S

C.F. Tietgens Boulevard 32C
DK-5220 Odense SØ
Denmark



Verification of CO₂ calculation of: Themed play systems

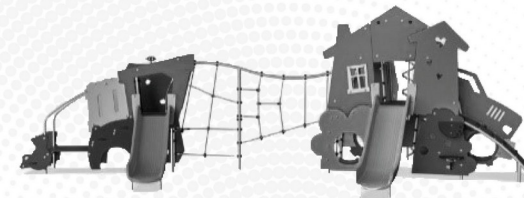

Data version no. 2023-10-05

The CO₂ calculation and data are in compliance with the principles of a carbon footprint impact according to the GHG protocol (Greenhouse Gas Protocol), Scope 3, cradle to gate related to all individual components in the product category: "Themed play systems" represented by item no.: MSC641100-3717P.

(Scope 3 emissions include emission sources in the upstream and downstream value chain).

Date: 30. October 2023 | Valid until: 30. October 2025

Verified by:

Julie Marie Vejsgaard Larsen, LCA & EPD Consultant

Verification based on report: Validation of CO₂ calculation of 9 categories of Kompan product line, version 1.0, prepared by: Bureau Veritas HSE, Denmark: Julie M. V. Larsen.

Publication date: 30. October 2023

By Bureau Veritas HSE
www.bureauveritas.dk
+45 7731 1000



Turmspielanlage mit Netz mit ADA-Stufen

MSC6419

* Max freie Fallhöhe | ** Gesamthöhe | *** Fläche des Fallraums

* Max freie Fallhöhe | ** Gesamthöhe

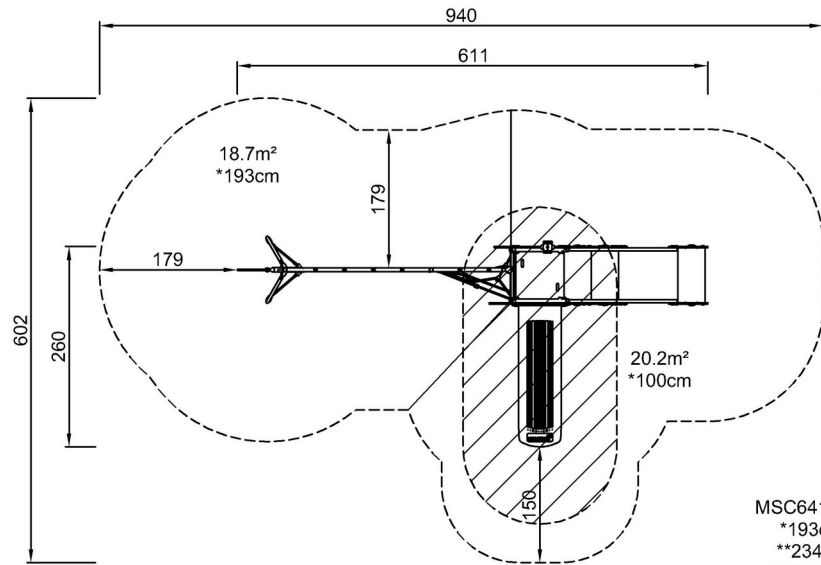

MSC641900P
*193cm
**234cm
***38.9m²

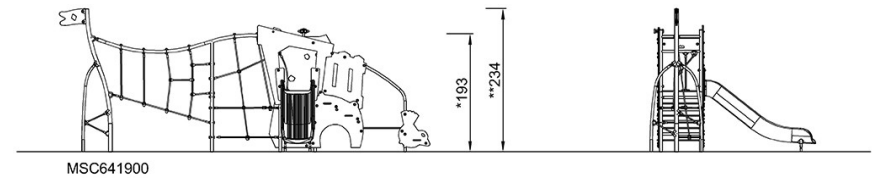

[Klicken Sie hier, um die DRAUFSICHT anzuzeigen](#)

[Klicken Sie hier, um die SEITENANSICHT anzuzeigen](#)