

Howler Trail

CRP251101

KOMPANI
Let's play

Référence CRP251101-0903

Informations générales

Dimensions LxPxH	606x314x197 cm
Age minimum	6+
Capacité idéale (utilisateurs)	24
Options de couleurs	

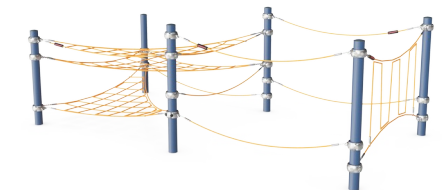
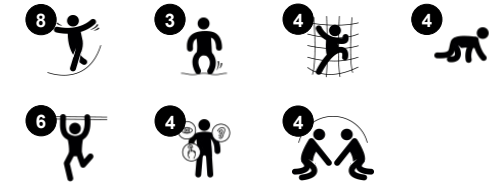
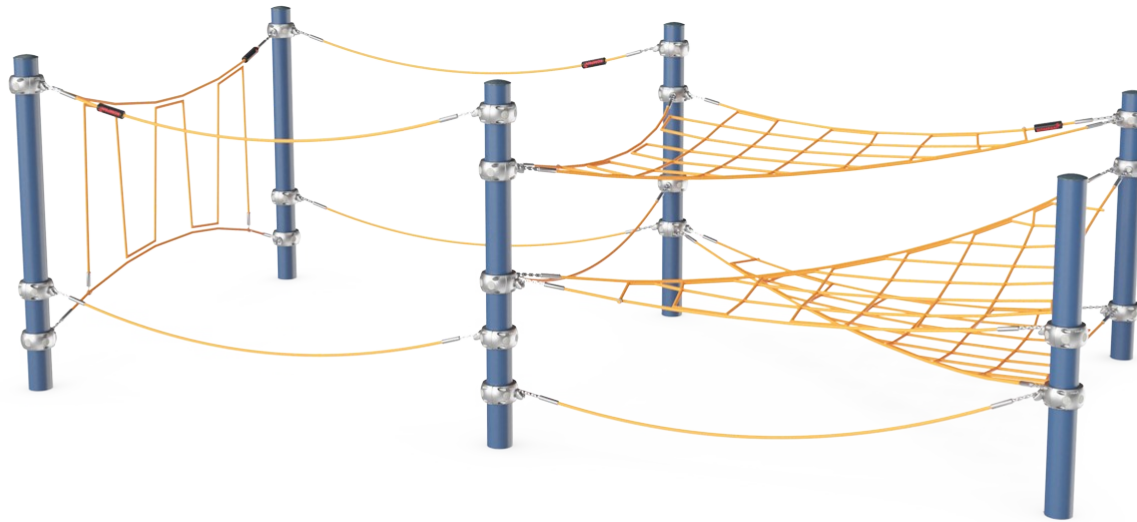

Les enfants réagissent avec curiosité et engagement au Howler Trail, qui offre des possibilités d'escalade qui testent et renforcent l'agilité, l'équilibre et la coordination. Ces habiletés sont nécessaires pour la forme physique générale, et elles inspirent les bons sentiments liés à l'activité physique et à l'établissement d'objectifs à atteindre et à

accomplir. Le sentier propose à la fois une boucle de jeu à grande vitesse ainsi que des activités de socialisation et de création d'amitiés. La structure soigneusement conçue permet à de nombreux enfants de jouer à la fois, les encourageant à naviguer sur le sentier tout en se faisant de la place pour atteindre le sommet ou naviguer. Dans l'ensemble, le

Howler Trail incite les enfants à profiter des activités du terrain de jeu.



Les données peuvent être modifiées sans préavis.

Howler Trail

CRP251101

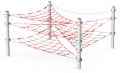

Le sentier de Spix

Physique: Les enfants développent la coordination de leur corps et leur sens de l'équilibre en se balançant sur les filets et en les escaladant. **Socio-émotionnel:** Les grandes mailles permettent à plusieurs enfants de s'asseoir ou de s'allonger ensemble.

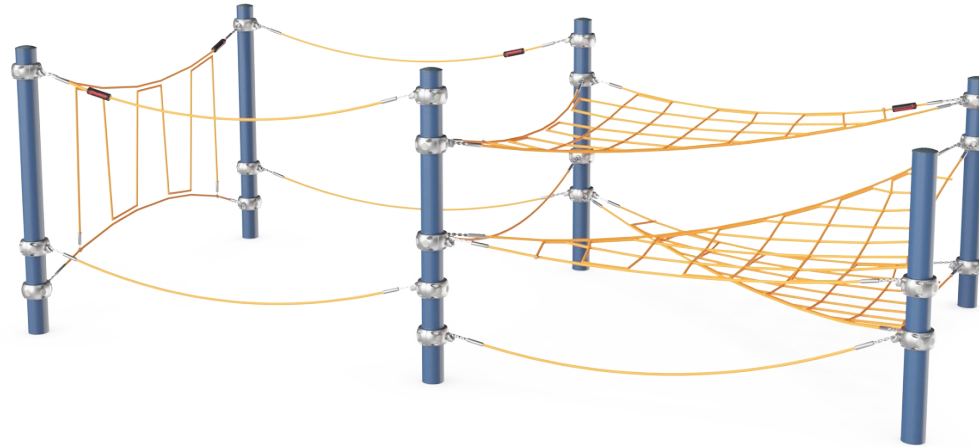

Corde raide

Physique: les mailles permettent de grimper / ramper, ce qui favorise la conscience de l'espace, la coordination & la force musculaire. **Socio-émotionnel:** les mailles permettent aux enfants d'être assis ensemble, de partager.



Cordes d'équilibre

Physique: Le fait de se tenir à la corde supérieure oscillante tout en se balançant sur la corde inférieure oscillante constitue un excellent entraînement du sens de l'équilibre et des muscles du tronc. Ces capacités sont fondamentales pour pouvoir rester assis sans bouger. **Socio-émotionnel:** il y a de la place pour plus d'un et coopérer avec des amis pour marcher sur les cordes qui se balancent est une véritable tâche de coopération.

Howler Trail

CRP251101



Les cordes sont constituées de torons PES (Polyéthersulfone) stabilisés aux UV avec un renfort interne en acier. L'emballage en polyester est fondu par induction sur chaque brin pour obtenir une excellente résistance à l'usure et à la déchirure.



Les crochets en « S » de Corocord sont universellement utilisés dans les produits Corocord. Les tiges en acier inoxydable de 8 mm avec bords arrondis sont pressées autour des cordes avec une pince hydraulique spéciale, ce qui en fait le connecteur idéal : sûr, durable et anti-vandalisme, tout en permettant le mouvement typique des structures ludiques à cordes.



Les pinces intelligentes Corocord sont soigneusement conçues dans les moindres détails pour assurer une flexibilité supérieure dans un matériau en aluminium de haute qualité. Les pinces intelligentes sont fixées autour des poteaux avec quatre boulons en acier. Les points d'attache non utilisés sont fermés par des capuchons en polyamide (PA).



Les composants en acier coloré ont une base de galvanisation à chaud et une finition supérieure revêtue de poudre. Cela offre une résistance ultime à la corrosion dans tous les climats du monde. Les autres surfaces en acier sont galvanisées à chaud à l'intérieur et à l'extérieur avec du zinc sans plomb.

Référence CRP251101-0903

Installation

Hauteur de Chute Max.	150 cm
Zone de sécurité	52,8 m ²
Temps total d'installation	14,7
Volume d'excavation	10,58 m ³
Volume de béton	5,88 m ³
Profondeur ancrage	90 cm
Poids d'expédition	660 kg
Options d'ancrage	A cheiller ✓ A enterrer ✓

Garantie

Pincas Aluminium	10 ans
Acier galvanisé	Garanti à vie
surface peinte	10 ans
Cordes et filets	10 ans
Dispo pièces après arrêt fab.	10 ans



Données sur le développement durable

CRP251101

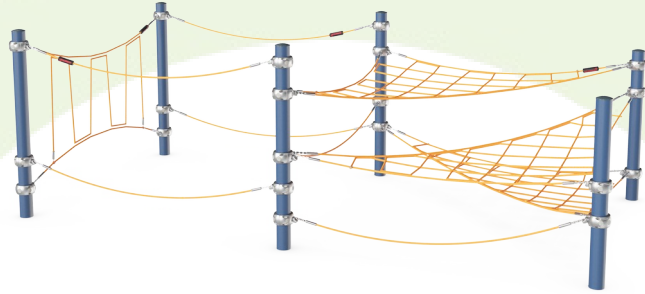

Cradle to Gate A1-A3	Émissions totales de CO ₂	CO ₂ e/kg	Matériaux recyclés
	kg CO ₂ e	kg CO ₂ e/kg	%
CRP251101-0903	1.494,53	3,53	45,93

Le cadre général appliqué est la Déclaration Environnementale Produit (DEP), qui quantifie « les informations environnementales sur le cycle de vie d'un produit et permet des comparaisons entre produits remplissant la même fonction » (ISO, 2006). Cela suit la structure et applique une approche d'évaluation du cycle de vie à l'ensemble de l'étape du produit, de la matière première à la fabrication (A1-A3))

Kompan A/S
C.F. Tietgens Boulevard 32C
DK-5220 Odense SØ
Denmark



Verification of CO₂ calculation of:
Corocord



Data version no. 2023-10-05

The CO₂ calculation and data are in compliance with the principles of a carbon footprint impact according to the GHG protocol (Greenhouse Gas Protocol), Scope 3, cradle to gate related to all individual components in the product category: "Corocord" represented by item no.: COR314011-1101.

(Scope 3 emissions include emission sources in the upstream and downstream value chain).

Date: 30. October 2023 | Valid until: 30. October 2025

Verified by:

Julie Marie Vejsgaard Larsen, LCA & EPD Consultant

Verification based on report: Validation of CO₂ calculation of 9 categories of Kompan product line, version 1.0, prepared by: Bureau Veritas HSE, Denmark: Julie M. V. Larsen.

Publication date: 30. October 2023

By Bureau Veritas HSE
www.bureauveritas.dk
+45 7731 1000



Howler Trail

CRP251101

* Hauteur de chute maximale | ** Hauteur totale | *** Zone de sécurité

* Hauteur de chute maximale | ** Hauteur totale

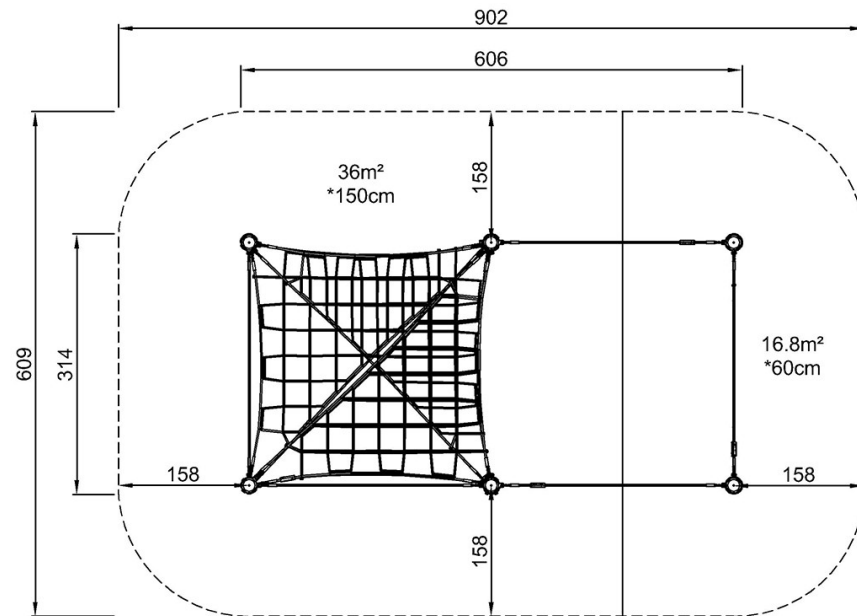

CRP251101
*150cm
**197cm
***52.8m²

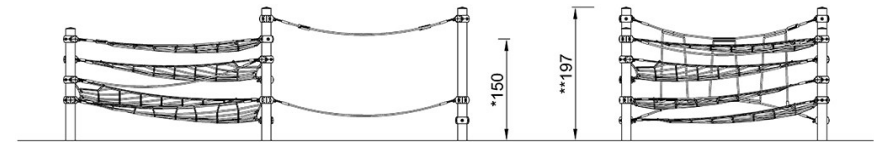

CRP251101

[Cliquez pour voir le rapport VUE DE DESSUS](#)

[Cliquez pour voir le rapport VUE LATÉRALE](#)