

Tvůrčí dílna

MSC5408

KOMPANI
Let's play

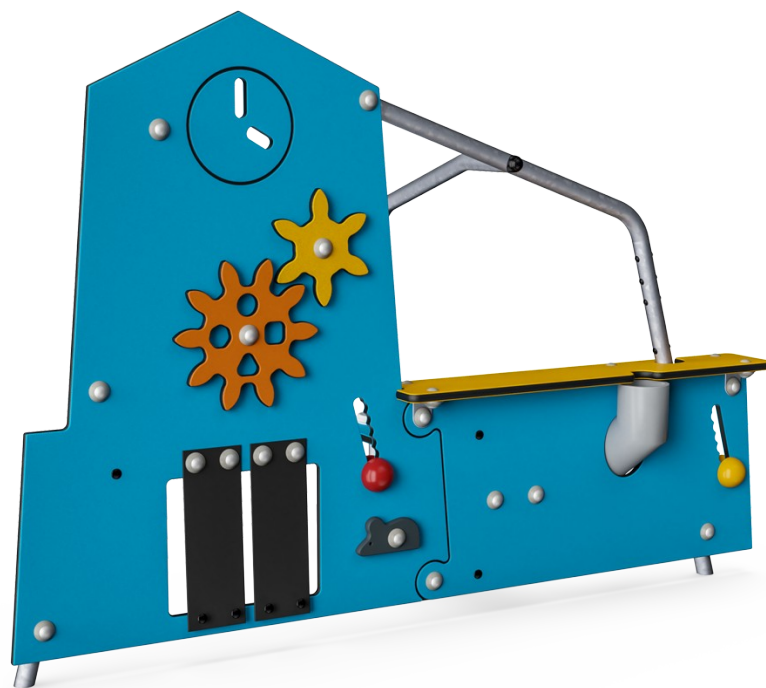

Položka č. MSC540800-3417P

Obecné informace o produktu

| | |
|----------------------|---------------|
| Rozměry DxŠxV | 175x82x124 cm |
| Věková skupina | 6m+ |
| Kapacita (uživatelé) | 4 |
| Možnosti barev | |

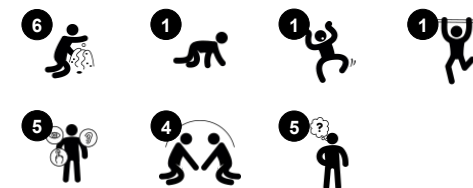

Tvůrčí dílna je stimulující dělicí stěnou místností, která nabízí prostor pro rozmanité aktivity, mimo jiné díky svým dvěma pultům pro hru a pískem nebo pro hru s vlastními pomůckami. Hmatové prvky jsou přidány k dalšímu zvýšení herní hodnoty.



Údaje se mohou změnit bez předchozího upozornění.

Tvůrčí dílna

MSC5408



Trychtýř

Sociálně-emocionální: trains cooperation and turn-taking as children put materials into the funnel. **Kognitivní:** the passing of materials through funnels supports the children's logical thinking and for younger children the understanding of object permanence: that materials don't vanish but run through at the other end.

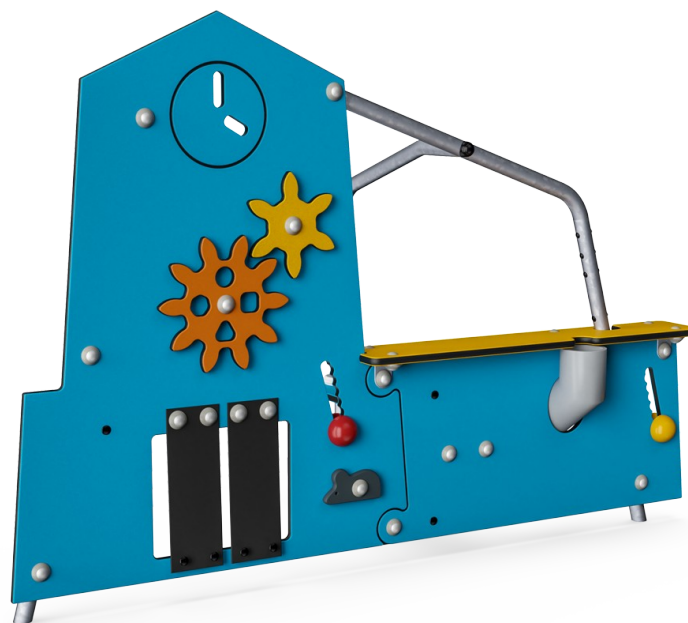

Stolek

Sociálně-emocionální: fine meeting place and a space creator. Sharing and cooperation from both sides create a social scenario that supports communication and cooperation.

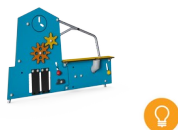

Tématický prvek

Kognitivní: set a tangible theme and thus spur dramatic play. Dramatic play is a great trainer of language skills.

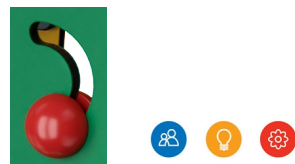

Herní koule

Sociálně-emocionální: can be played from both sides, encouraging cooperation. **Kognitivní:** cause and effect understanding. **Kreativní:** leave a mark and place the spheres at different positions.

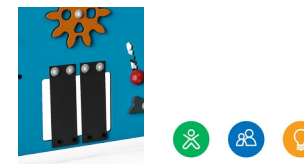

Prolézací otvor se záclonami

Fyzické: the hole allows for climbing and crawling through, developing cross coordination, proprioception and spatial awareness. **Sociálně-emocionální:** cooperation and turn-taking when playing with friends on the other side. **Kognitivní:** understanding of object permanence: things can disappear without being gone forever – a thrilling insight.



Ozubená kola

Sociálně-emocionální: cooperation skills and turn-taking are supported when turning the gearing wheel. **Kognitivní:** cause and effect understanding, and logical thinking are supported.

Tvůrčí dílna

MSC5408

KOMPANI
Let's play

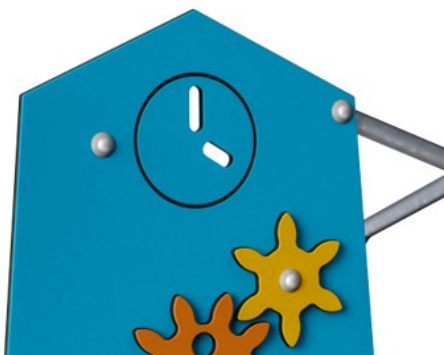

Panely z 19mm EcoCore™. EcoCore™ je vysoce odolný materiál šetrný k životnímu prostředí, který je nejen po použití recyklovatelný, ale také se skládá z více než 95% z recyklovaného spotřebního materiálu z potravinových obalů.



Naše povrchy z oceli jsou žárově pozinkované bezolovnatým zinkem uvnitř i vně. Galvanizace zajišťuje vynikající odolnost proti korozi v okolním prostředí a bezúdržbovost.

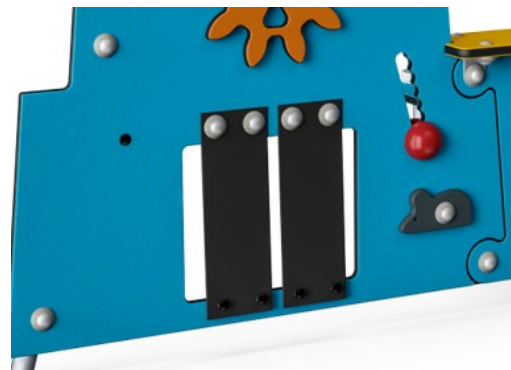

Popruhy jsou vyrobeny z měkkých a ohebných tkaných pásů. Základní materiál je PP, který má dobrou odolnost proti opotřebení a nárazu.

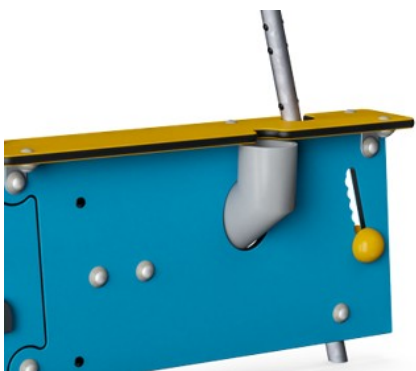

Písková trubka je vyrobena z PP materiálu. PP má dobrou odolnost proti opotřebení a nárazu.



Hrací koule jsou vyrobeny z PP materiálu. PP má dobrou odolnost proti opotřebení a nárazu.



Sítka na písek je vyrobeno z vysoce kvalitní nerezové oceli, aby byla zajištěna trvanlivost výrobku.

Položka č. MSC540800-3417P

Informace o instalaci

| | |
|-------------------------------|--------------------------|
| Maximální výška pádu | 0 cm |
| Bezpečnostní povrchová plocha | 14,0 m ² |
| Celková doba instalace | 4,9 |
| Objem výkopu | 0,13 m ³ |
| Objem betonu | 0,00 m ³ |
| Hloubka základu (standard) | 60 cm |
| Hmotnost dodávky | 47 kg |
| Možnosti ukotvení | V zemi ✓ Na povrchu ✓ |

Informace o záruce

| | |
|------------------------|-------------|
| EcoCore HDPE | Celoživotní |
| Galvanizovaná ocel | Celoživotní |
| Pohyblivé části | 2 roky |
| Zaručené náhradní díly | 10 let |



Data o Udržitelnosti

MSC5408

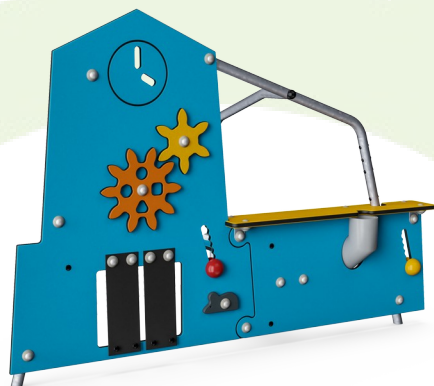

| Výrobní cyklus A1-A3 | Celkové emise CO ₂ | CO ₂ e na kg | Recyklované materiály |
|------------------------|-------------------------------|-------------------------|-----------------------|
| | kg CO ₂ e | kg CO ₂ e/kg | % |
| MSC540800-3417P | 80,47 | 1,80 | 72,24 |

Celkovým rámcem uplatňovaným pro tyto faktory je Environmentální prohlášení o produktu (EPD), které kvantifikuje „environmentální informace o životním cyklu produktu a umožňuje srovnání mezi produkty, které plní stejnou funkci“ (ISO, 2006). Řídí se vnitřním uspořádáním a uplatňuje přístup k posuzování životního cyklu po celou fázi produktu od suroviny až po dokončení výroby (A1-A3).

Kompan A/S

C.F. Tietgens Boulevard 32C
DK-5220 Odense SØ
Denmark



Verification of CO₂ calculation of: Themed play systems



Data version no. 2023-10-05

The CO₂ calculation and data are in compliance with the principles of a carbon footprint impact according to the GHG protocol (Greenhouse Gas Protocol), Scope 3, cradle to gate related to all individual components in the product category: "Themed play systems" represented by item no.: MSC641100-3717P.

(Scope 3 emissions include emission sources in the upstream and downstream value chain).

Date: 30. October 2023 | Valid until: 30. October 2025

Verified by:

Julie Marie Vejsgaard Larsen, LCA & EPD Consultant

Verification based on report: Validation of CO₂ calculation of 9 categories of Kompan product line, version 1.0, prepared by: Bureau Veritas HSE, Denmark: Julie M. V. Larsen.

Publication date: 30. October 2023

By Bureau Veritas HSE
www.bureauveritas.dk
+45 7731 1000



* Maximální výška pádu | ** Celková výška | *** Bezpečnostní povrchová plocha

* Maximální výška pádu | ** Celková výška

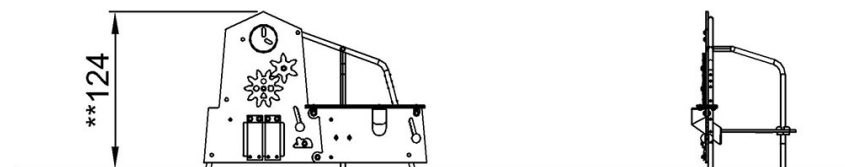
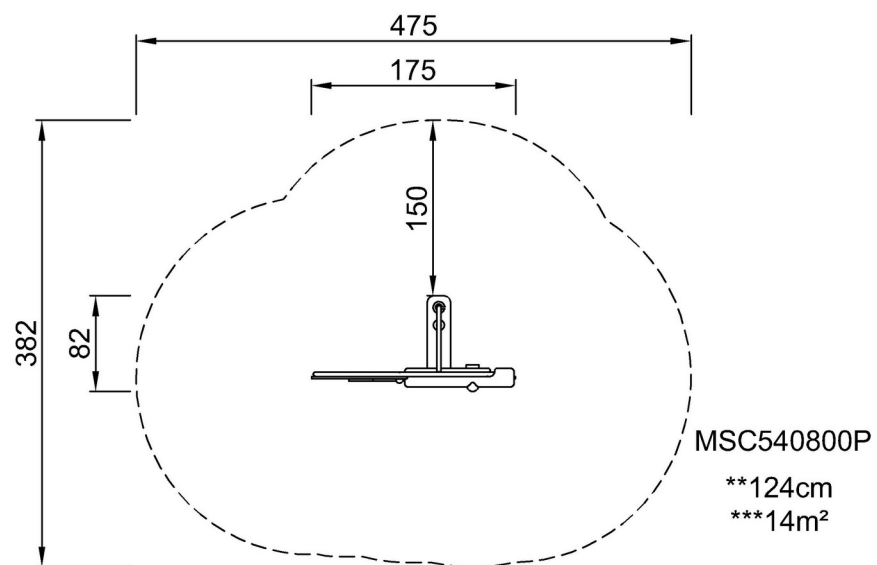

[Kliknutím zobrazíte poměr zobrazení POHLED SHORA](#)

[Kliknutím zobrazíte poměr stran BOČNÍ POHLED](#)