

# Arco Explorer

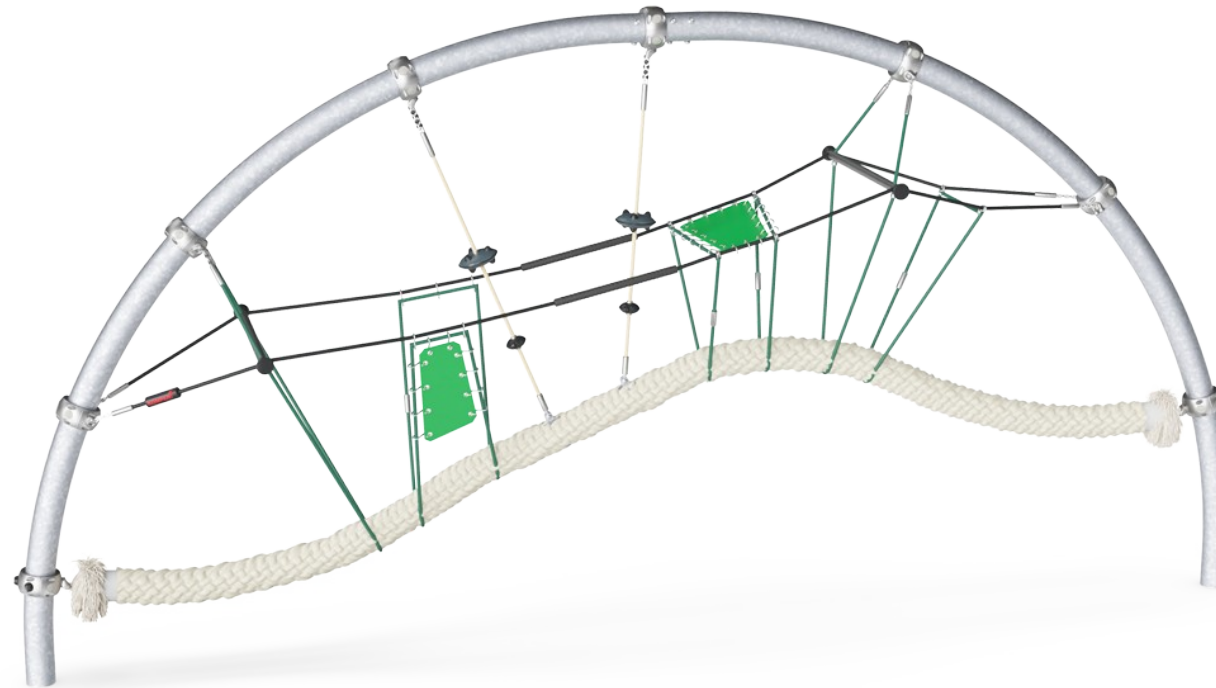

CRP800501

**KOMPANI**  
Let's play



Número de artículo CRP800501-0904

## Información general del producto

Dimensiones LxAnch.xAl.	617x108x310 cm
Grupo de edad	5+
Usuarios	12
Opciones de color	  

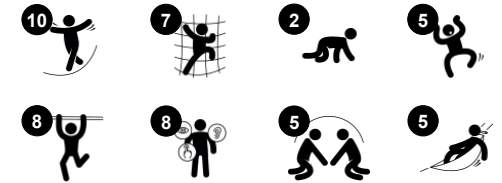

El Arco Explorer es una estructura intrigante que atraerá a los niños a jugar en él. Gracias a las variadas cuerdas y hamacas que rebotan y se inclinan, los niños se quedarán mucho tiempo probándolo todo. La transparencia de los múltiples niveles favorece la interacción social en toda la estructura. Las hamacas de membrana y red ofrecen puntos de encuentro

de destino para grupos de niños más pequeños o más grandes. El balanceo contribuye al entrenamiento del equilibrio y la conciencia espacial, fundamentales para juzgar las distancias, por ejemplo en la calle. Trepar por el arco contribuye al desarrollo de las habilidades de coordinación cruzada, que ayudan al desarrollo de la mitad izquierda y

derecha del cerebro. Los numerosos detalles táctiles y la variedad de materiales son excelentes áreas para el juego sensorial.



Los datos están sujetos a cambios sin previo aviso.

# Arco Explorer

CRP800501



## Membrana horizontal

**Físico:** la membrana de rebote desarrolla el sentido del equilibrio cuando el niño se pone de pie, pisa o se sienta aquí. **Socio-emocional:** gran punto para un descanso o una reunión con amigos.

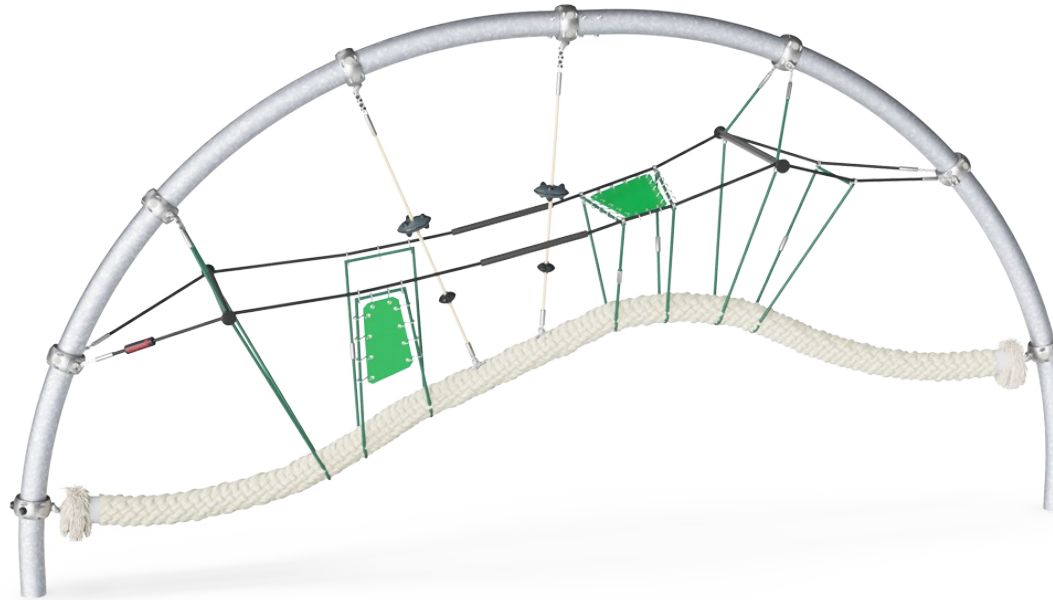

## Cuerda tipo coco

**Físico:** el equilibrio y la coordinación se apoyan al caminar sobre la cuerda oscilante, y se desarrolla la densidad ósea al saltar. **Socio-emocional:** Los niños que se balancean juntos en la cuerda experimentan sus propios movimientos y los de los demás. Esto estimula la cooperación y la consideración.



## Cuerdas con ovnis

**Físico:** los OVNIS permiten balancearse, trepar y girar tanto sentados como de pie. El sentido del equilibrio se desarrolla al balancearse. Al trepar se fortalecen los músculos de brazos y piernas.



## Cuerda con agarres

**Físico:** el rebote y las resistentes puntas de goma y aluminio de la cuerda desarrollan tanto el sentido del equilibrio como la conciencia espacial. Estas habilidades motrices son fundamentales para juzgar las distancias. **Socio-emocional:** el movimiento de balanceo hace que los niños se consideren unos a otros y les ayuda a desarrollar la cooperación y la toma de turnos.

# Arco Explorer

CRP800501



La cadena / cuerdas están unidas a la cuerda de coco por bujes giratorios KOMPAN de acero inoxidable con cojinetes de bronce. Los giratorios tienen una cubierta exterior de PUR negro. El uso de giratorios montados lateralmente proporciona un movimiento sin fricción, elimina los atrapamientos de dedos y pies y aumenta la superficie de pie en la parte superior de la cuerda.

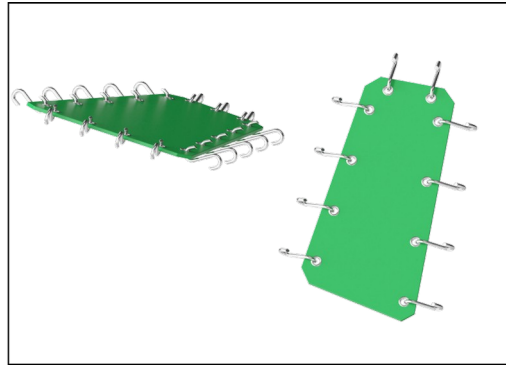

Las membranas Corocord están compuestas por material engomado a prueba de fricción de calidad de cinta transportadora con una excelente resistencia a los rayos UV. Probado y conforme con los requisitos REACH para HAP. Llevan incorporada una armadura de cuatro capas de poliéster tejido. La armadura y las dos capas superficiales dan como resultado un grosor total de 8 mm.

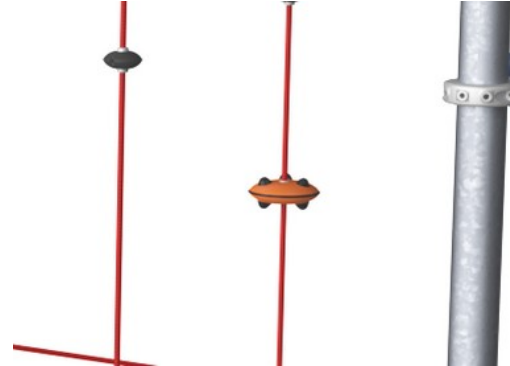

Las actividades de juego como los ovnis están hechas de PA6 moldeado por inyección de alta calidad. PA6 tiene buen desgaste y resistencia al impacto.

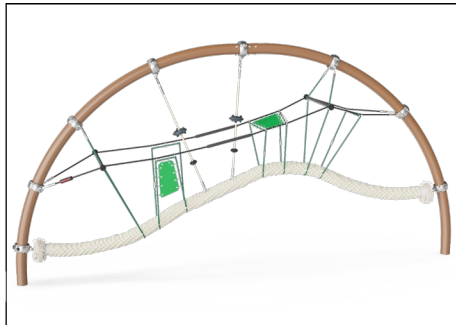

Los arcos doblados sostienen la estructura de red tensada sin elementos de sujeción adicionales. Por lo tanto, los arcos se producen de acero inoxidable de alto grado para permitir el movimiento de la red en la superficie de los arcos de acero. La superficie se trata para hacerla brillante.



Las abrazaderas Corocord 'S' se utilizan como conexiones universales en los productos Corocord. Las varillas de acero inoxidable de 8 mm con bordes redondeados se presionan alrededor de las cuerdas con una prensa hidráulica especial, lo que las convierte en el conector ideal: seguro, duradero y a prueba de vandalismo, todo mientras permite el movimiento típico de las estructuras de juego de la cuerda.



Las abrazaderas inteligentes Corocord están cuidadosamente diseñadas en cada detalle para garantizar una flexibilidad superior en material de aluminio de alta calidad. Las abrazaderas inteligentes se fijan alrededor de los postes con cuatro pernos de acero. Los puntos de fijación no utilizados se cierran con tapones de PA.

Número de artículo CRP800501-0904

## Información de instalación

Altura máxima de caída	225 cm
Área de seguridad	37,4 m <sup>2</sup>
Horas de instalación	12,4
Volumen de excavación	4,05 m <sup>3</sup>
Volumen de hormigón	2,30 m <sup>3</sup>
Profundidad de anclaje	90 cm
Peso del envío	534 kg
Opciones de anclaje	Enterrar <input checked="" type="checkbox"/>

## Garantías

Cuerda Corocord	10 años
Acero galvanizado	De por vida
Membrana	2 años
Piezas de repuesto garantizadas	10 años

**EN**  
**1176**  
compliant

# Sustainability Data

CRP800501

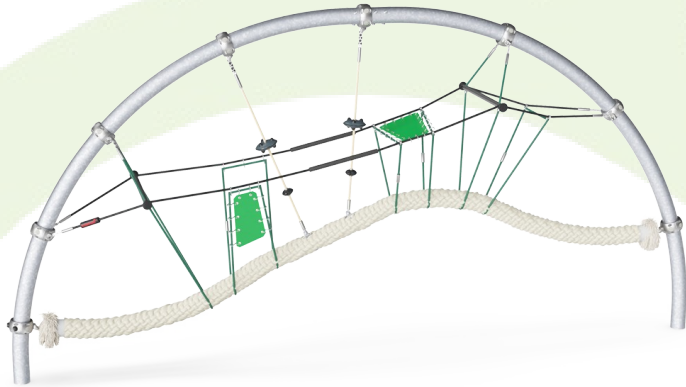

Cuna a puerta A1-A3	Emisión total CO <sub>2</sub>	CO <sub>2</sub> e/kg	Materiales Reciclados
	kg de CO <sub>2</sub> e	kg de CO <sub>2</sub> e/kg	%
CRP800501-0904	1.307,04	3,67	45,48

El marco general aplicado para estos factores es la Declaración Ambiental de Producto (EPD), que cuantifica "la información ambiental sobre el ciclo de vida de un producto y permite realizar comparaciones entre productos que cumplen la misma función" (ISO, 2006). Esto sigue la estructura y aplica un enfoque de evaluación del ciclo de vida a toda la etapa del producto, desde la materia prima hasta la fabricación (A1-A3))

**Kompan A/S**  
C.F. Tietgens Boulevard 32C  
DK-5220 Odense SØ  
Denmark



## Verification of CO<sub>2</sub> calculation of: Corocord



Data version no. 2023-10-05

The CO<sub>2</sub> calculation and data are in compliance with the principles of a carbon footprint impact according to the GHG protocol (Greenhouse Gas Protocol), Scope 3, cradle to gate related to all individual components in the product category: "Corocord" represented by item no.: COR314011-1101.

(Scope 3 emissions include emission sources in the upstream and downstream value chain).

**Date: 30. October 2023 | Valid until: 30. October 2025**

Verified by:

Julie Marie Vejsgaard Larsen, LCA & EPD Consultant

Verification based on report: Validation of CO<sub>2</sub> calculation of 9 categories of Kompan product line, version 1.0, prepared by: Bureau Veritas HSE, Denmark: Julie M. V. Larsen.

**Publication date: 30. October 2023**

By Bureau Veritas HSE  
www.bureauveritas.dk  
+45 7731 1000



# Arco Explorer

CRP800501

\* Altura Máx. de caída | \*\* Altura total | \*\*\* Área de seguridad

\* Altura Máx. de caída | \*\* Altura total

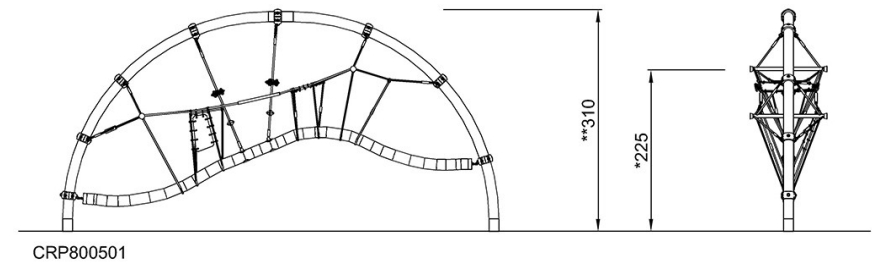
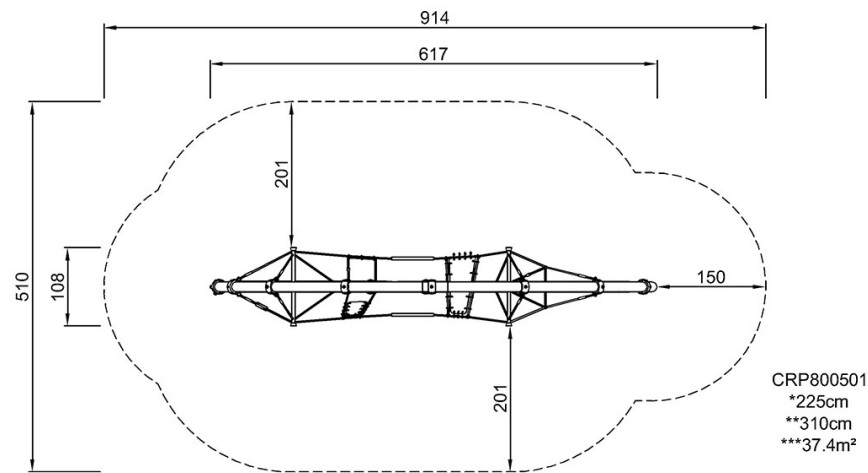

[Haga clic para ver VISTA SUPERIOR](#)

[Haga clic para ver VISTA LATERAL](#)