

Peekaboo Tunnel

PCM002921

KOMPANI
Let's play



产品编号 PCM002921-0601

产品信息概览

长宽高尺寸	87x160x100 cm
适用年龄段	6m+
容纳人数	3
颜色选择	



躲猫猫游戏 (Peek-a-boo games) 是幼儿的经典乐趣, 也是自然的学习机会。Peekaboo Tunnel 鼓励幼儿玩这种游戏, 帮助他们探索与理解物体意识 (人和物体在我们看不见的情况下仍然存在), 理解不同视角, 以及乐趣只是单纯地与惊喜。此游戏组合还通过鼓励爬行和走动等活动来支持体能发展, 帮助发展运动技能, 如协调和意识。Peekaboo Tunnel 上的小孔可以让

其中的儿童与地面上的儿童互动, 这种设计还有助于发展戏剧性游戏和想象力, 激发儿童的语言和交流能力。简单的游戏组合中蕴含着丰富的游戏, 设计时充分考虑到了游戏性。

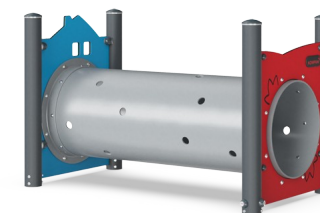

Peekaboo Tunnel

PCM002921

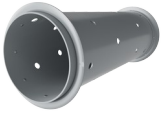

攀爬隧道

身体素质：孩子们在隧道中爬行，发展运动技能，如跨体协调和本体感觉。**社交情感：**锻炼经过他人时的轮流意识。



Peekaboo Tunnel

PCM002921

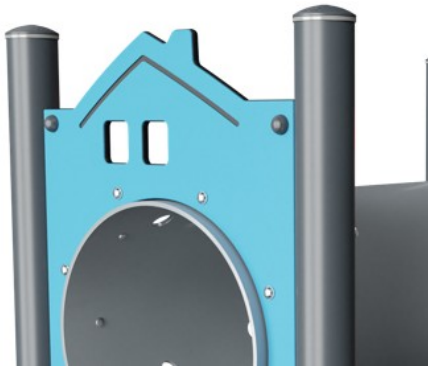

19 毫米 EcoCore™ 面板。EcoCore™ 是一种高度耐用、环保的材料，不仅在使用后可回收利用，而且还包含由 100 % 食品包装可循环材料制成的芯。



具有热镀锌钢脚的主立柱有不同的材料可供选择：压力浸渍松木立柱；在内外部进行了预镀锌处理，顶部涂有粉末涂层的钢柱；无铅铝，表面彩色阳极氧化处理；环保产品 TexMade 立柱，100% 消费后再生的 PE 和纺织废料制成。



KOMPAN 环保系列产品采用终极环保材料设计，具有将二氧化碳排放当量系数降至最低的可能性。如 100% 消费后的海洋可循环材料制成的 EcoCore™ 面板。

产品编号 PCM002921-0601

安装信息

最大跌落高度	15 cm
安全面积	14.2 m ²
安装总时长	4.6
开挖量	0.08 m ³
混凝土使用量	0.00 m ³
标准入地深度	60 cm
运输重量	96 kg
固定选项	入地 ✓ 地表 ✓

质保信息

EcoCore HDPE	终身质保
立柱	10 年
承保零部件	10 年



Sustainability Data

PCM002921

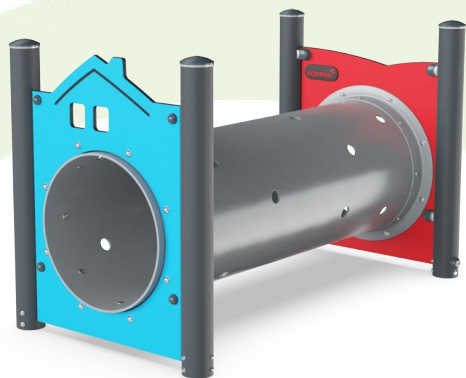

从原材料到成品

CO₂ 排放总量

kg CO₂e

CO₂ 排放量 / 千克

kg CO₂e/kg

回收的原料

%

PCM002921-0650

113.82

1.35

67.63

PCM002921-0601

137.80

1.88

57.18

这些因素采用的总体框架为环保产品声明 (EPD), 该声明可量化“产品生命周期的环保信息, 并对相同功能的产品进行对比” (ISO, 2006)。在遵循该框架的同时, 对从原材料到制造的整个产品阶段 (A1-A3) 应用生命周期评估法。

Kompan A/S

C.F. Tietgens Boulevard 32C
DK-5220 Odense SØ
Denmark

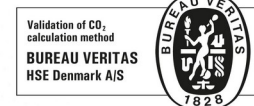

Verification of CO₂ calculation of: Themed play systems

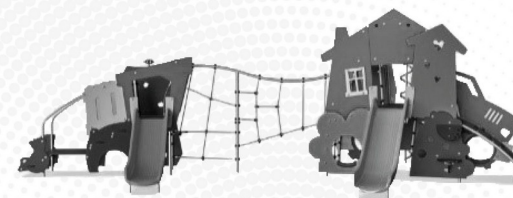

Data version no. 2023-10-05

The CO₂ calculation and data are in compliance with the principles of a carbon footprint impact according to the GHG protocol (Greenhouse Gas Protocol), Scope 3, cradle to gate related to all individual components in the product category: "Themed play systems" represented by item no.: MSC641100-3717P.

(Scope 3 emissions include emission sources in the upstream and downstream value chain).

Date: 30. October 2023 | Valid until: 30. October 2025

Verified by:

Julie Marie Vejsgaard Larsen, LCA & EPD Consultant

Verification based on report: Validation of CO₂ calculation of 9 categories of Kompan product line, version 1.0, prepared by: Bureau Veritas HSE, Denmark: Julie M. V. Larsen.

Publication date: 30. October 2023

By Bureau Veritas HSE
www.bureauveritas.dk
+45 7731 1000



Peekaboo Tunnel

PCM002921

最大跌落高度 | 总高度 | 安全区域

最大跌落高度 | 总高度

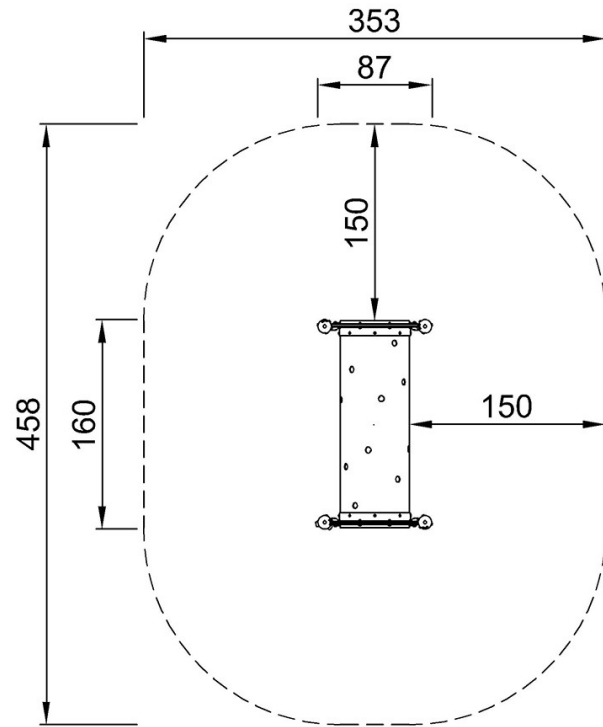

PCM002921
*15cm
**100cm
***14.2m²

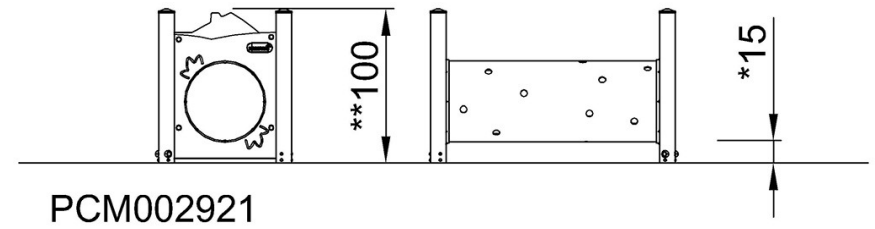

[点击查看俯视图](#)

[点击查看侧面图](#)