

# Four-mast Spacenet, 3.9m

COR30304

**KOMPAN**  
Let's play

产品编号 COR303041-1101

## 产品信息概览

长宽高尺寸	1330x1330x393 cm
适用年龄段	3+
容纳人数	100
颜色选择	

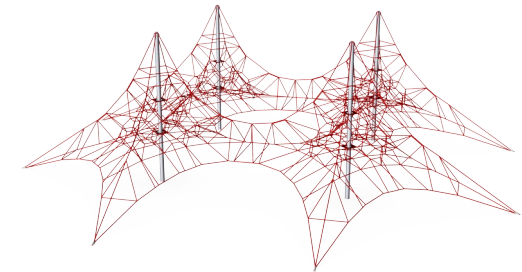
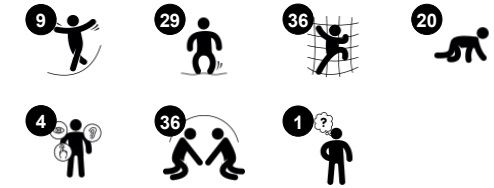
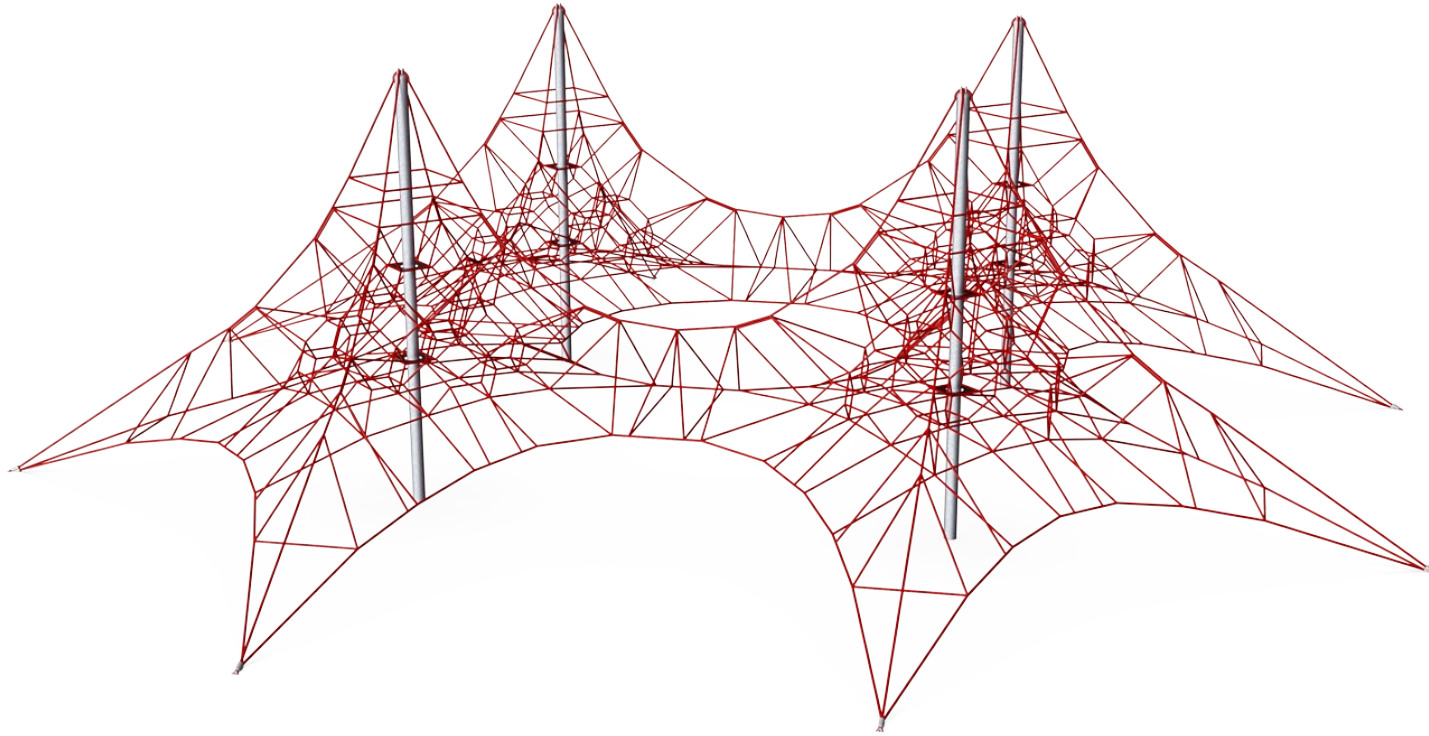

3.9 米高的 Four-Mast Spacenet 从高度和宽度上看在任何游乐区都非常显眼。爬到顶端会让孩子们产生一种成就感。绳网对儿童攀爬的动作反应灵敏，给孩子们带来刺激，让他们一次又一次地想要体验更多弹跳和攀爬的乐趣。攀爬紧密相连且开放性的绳网具有挑战性，可训练孩子们重要的运动技能，如平衡和协调能力。这些运动技能对于坐稳或安全地穿行交通是非常重要的。孩

子在攀爬 Four-Mast Spacenet 时会锻炼到主要的肌肉群：手臂推拉、腿部用力，而核心肌群则在孩子们紧紧抓住绳索时提供稳定性。Four-Mast Spacenet 训练勇气和自我调节能力，这是儿童社会情感发展所必需的技能。

# Four-mast Spacenet, 3.9m

COR30304

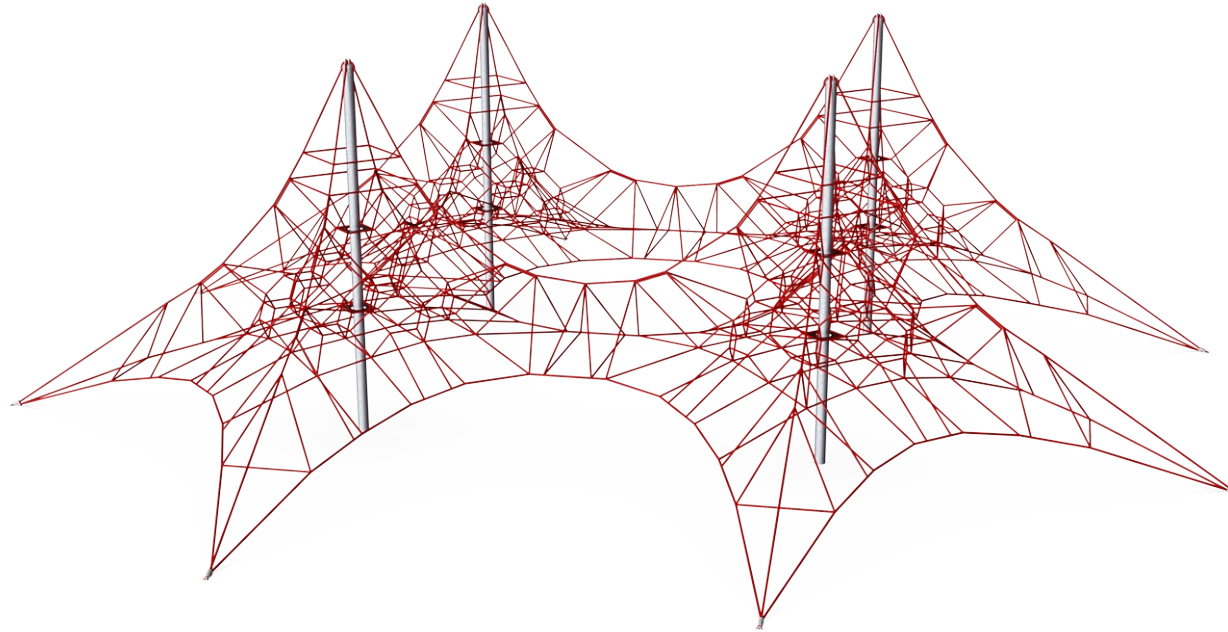

## Mast

**身体素质** : the slightly swaying mast stimulates children's muscles and motor skills when they hold tight climbing the net. **社交情感** : children develop courage and self-regulation when climbing up high. This positively affects self-confidence.



## Sturdy, lower rungs

**身体素质** : 下部梯级的硬朗反弹有助于平衡和协调, 跳下时还能增强骨密度。悬挂在手臂上可以训练背部和上身肌肉, 保持良好的姿势。由于久坐不动的生活方式, 这些问题日益受到儿童的关注。 **社交情感** : 是社交的绝佳聚会点。



## Highest rungs

**身体素质** : spatial awareness is supported, arm muscles when holding tight. **社交情感** : children develop courage, self-confidence, consideration and turn-taking, all important life skills.

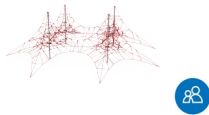

## Transparency

**社交情感** : 透明的设计使得整个过程中合作和交流成为可能, 这些都是孩子们需要学习的重要生活技能。

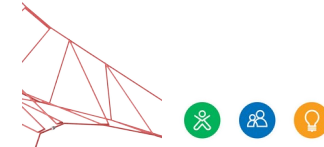

## Bouncy net meshes

**身体素质** : 在网中弹跳、攀爬和坐下时, 孩子们的敏捷性、平衡和协调能力以及空间意识都得到了提高。孩子们在向下跳时, 可以锻炼手臂、腿部和核心部位的肌肉力量, 并增强骨密度。 **社交情感** : 弹跳、摇摆的网培养为他人考虑与合作意识。 **认知能力** : 培养身体记忆、逻辑思维、注意力。



## Big meshes

**身体素质** : 这些大网眼可用于攀爬和爬行活动, 发展本体感觉、交叉协调能力和空间意识。在这里攀爬需要肌肉力量, 双臂推拉才能向上攀爬。 **社交情感** : 让更多的孩子坐在一起, 共同分享。

# Four-mast Spacenet, 3.9m

COR30304



直径大于等于 19mm 的 Corocord 绳索是特殊的“大力神”型镀锌六股钢丝。每根丝束都用 PES 纱紧密包裹，然后将其熔化到每根独立的丝束上。这些绳索具有很高的耐磨性和防破坏性，可以根据需要在现场更换。



Corocord“S”扣在 Corocord 产品中作为通用连接。用特殊的液压机将带有圆形边缘的 8mm 不锈钢条压在绳索周围，使其成为理想的连接部件。其安全、耐用且防破坏，适用于攀爬网游戏中的典型游戏运动。



太空网的主轴承绳索配备了附加的安全功能：如果主连接失效，则安全绳索可防止结构坍塌。



Corocord 软膜使用输送带质量的抗磨橡胶材料制成，具有出色的抗紫线性。经过测试并符合 PAH 的 REACH 要求。内嵌物为聚酯编织物制成的四层铠装。铠装层和两个表面层的总厚度为 7.5 mm。



网的中心是桅杆，由高优质的无缝钢制成。桅杆对于游戏中的摇晃振荡提供支撑并且能保持攀爬网的结构平衡。桅杆使用标准的热镀锌材料，可选粉末涂料工艺。



使用橡胶表面的安装，螺丝扣保护装置需要单独订购。

产品编号 COR303041-1101	
安装信息	
最大跌落高度	120 cm
安全面积	186.3 m <sup>2</sup>
安装总时长	31.3
开挖量	11.90 m <sup>3</sup>
混凝土使用量	8.50 m <sup>3</sup>
标准入地深度	110 cm
运输重量	1,174 kg
固定选项	入地 ✓
质保信息	
Corocord 绳索	10 年
橡胶软膜	2 年
S 扣	10 年
承保零部件	10 年
热镀锌钢柱	终身质保



# Sustainability Data

COR30304

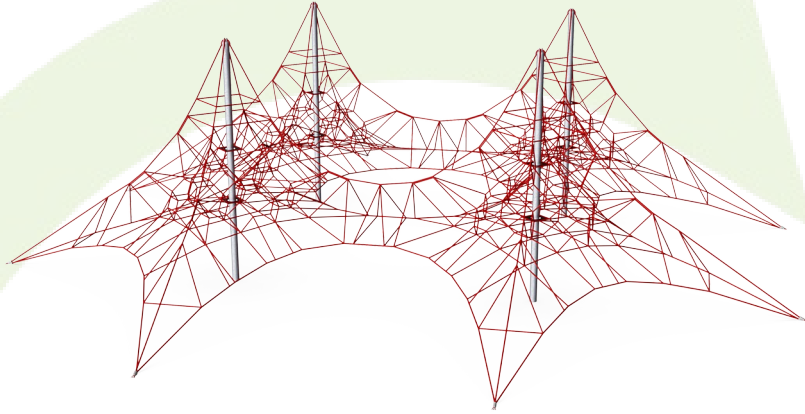

## 从原材料到成品

CO<sub>2</sub> 排放总量

CO<sub>2</sub> 排放量 / 千克

回收的原料

kg CO<sub>2</sub>e

kg CO<sub>2</sub>e/kg

%

**COR303041-1101**

3,079.10

3.16

54.75

这些因素采用的总体框架为环保产品声明 (EPD), 该声明可量化“产品生命周期的环保信息, 并对相同功能的产品进行对比” (ISO, 2006)。在遵循该框架的同时, 对从原材料到制造的整个产品阶段 (A1-A3) 应用生命周期评估法。

## Kompan A/S

C.F. Tietgens Boulevard 32C  
DK-5220 Odense SØ  
Denmark



## Verification of CO<sub>2</sub> calculation of: Corocord

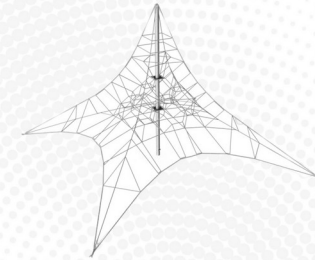

Data version no. 2023-10-05

The CO<sub>2</sub> calculation and data are in compliance with the principles of a carbon footprint impact according to the GHG protocol (Greenhouse Gas Protocol), Scope 3, cradle to gate related to all individual components in the product category: "Corocord" represented by item no.: COR314011-1101.

(Scope 3 emissions include emission sources in the upstream and downstream value chain).

**Date: 30. October 2023 | Valid until: 30. October 2025**

Verified by:

Julie Marie Vejsgaard Larsen, LCA & EPD Consultant

Verification based on report: Validation of CO<sub>2</sub> calculation of 9 categories of Kompan product line, version 1.0, prepared by: Bureau Veritas HSE, Denmark: Julie M. V. Larsen.

**Publication date: 30. October 2023**

By Bureau Veritas HSE  
www.bureauveritas.dk  
+45 7731 1000



# Four-mast Spacenet, 3.9m

COR30304

最大跌落高度 | 总高度 | 安全区域

最大跌落高度 | 总高度

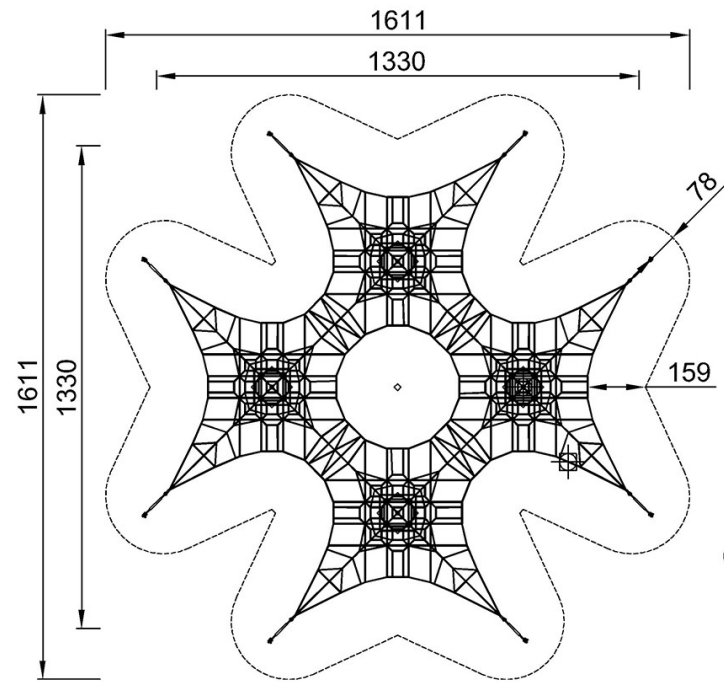

COR303041  
\*120cm  
\*\*393cm  
\*\*\*186.3m<sup>2</sup>

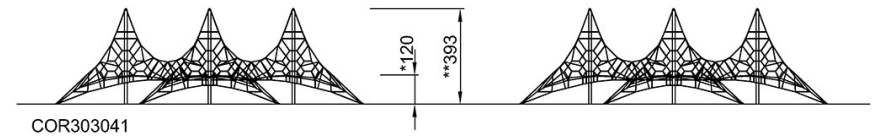

注意! 基础锚块超出安全区域。参见安装说明

[点击查看俯视图](#)

[点击查看侧面图](#)