



Høyt lekepanel - kreativitet

PCM003621

KOMPAN
Let's play



Produktinformasjon	
Produktnummer	PCM003621-0901
Mål LxBxH	121x28x105 cm
Aldersgruppe	2+
Antall brukere	4
Fargevalg	 

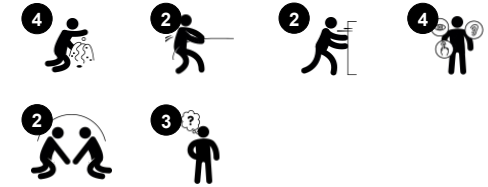

Wow! Barna kan ikke holde hendene unna det kreative lekepanelet. Variasjonen av responsive lekeelementer inspirerer til utforskning. Det brede panelet og det faktum at alle elementene på den ene siden er koblet til en handling på den andre siden, fremmer forståelsen av årsak og virkning samt samarbeid og turtaking i sosial lek.

Tilbakemeldingen på barnets handlinger er viktig for logisk tenkning: Rattet beveger et annet hjul. Lekekulene med tall flytter lekespader på den andre siden. Trakten vender opp på den ene siden og ned på den andre. Dette gir småbarn mulighet til å kjøre gjenstander eller sand gjennom, noe som stimulerer forståelsen av at gjenstander og

personer ikke opphører å eksistere når de er ute av syne. Spadene kan brukes til å fange og transportere sand i kreativ lek.



Høyt lekepanel - kreativitet

PCM003621



Girskifte og traktpanel

Sosioemosjonell: legger opp til gruppelek og samtaler med sin tosidighet **Kognitiv:** støtter rollelek, noe som stimulerer språkferdighetene.

Kommunikasjonsferdigheter ved forklaring av funksjoner. Når materialer føres gjennom trakter, støtter det barnas logiske tenkning og forståelse av objektets varighet. **Kreativ:** forståelsen av objektets varighet.;endre posisjonen til utstyret for å sette spor



Høyt lekepanel - kreativitet

PCM003621

KOMPAN
Let's play

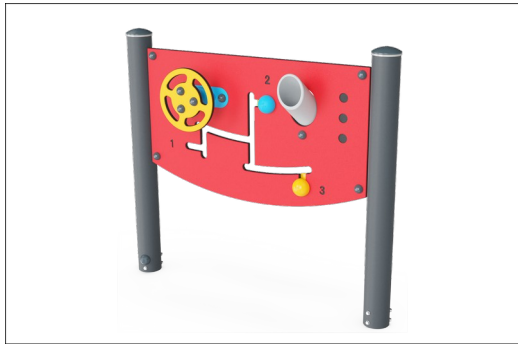

Paneler av 19 mm EcoCore™. EcoCore™ er et svært slitesterkt, miljøvennlig materiale som ikke bare er resirkulerbart etter bruk, men som også består av materiale produsert av +95 % resirkulert forbrukeravfall fra matemballasje.



Hovedstolper med varmgalvanisert stålfot er tilgjengelige i ulike materialer: Trykkimpregnerte furustolper; forgalvaniserte stålstolper med pulverlakkert toppfinish på innsiden og utsiden; blyfri aluminium med fargelakkert toppfinish; eller Greenline TexMade-stolper av 95 % resirkulert plast- og tekstilavfall.

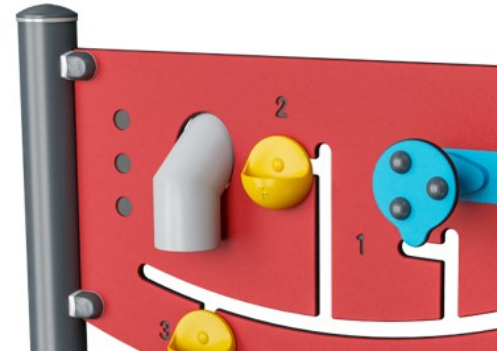

Lekeaktiviteter som trakten er laget av sprøytstøpt høykvalitets nylon (PA6). PA6 har god slitestyrke og slagfasthet, og er UV-stabilisert.



KOMPANs GreenLine-versjon er designet med de mest miljøvennlige materialene med lavest mulig CO2-utslipp, for eksempel EcoCore™-paneler som består av +95 % resirkulert havavfall.

Produktnummer PCM003621-0901

Monteringsinformasjon

Maksimal fallhøyde	0 cm
Sikkerhetszone	11,2 m ²
Total monterings tid	3,6
Utgraving	0,05 m ³
Betong	0,00 m ³
Forankringsdybde (standard)	85 cm
Forsendingsvekt	51 kg
Forankring	In-ground

Garanti

EcoCore HDPE	Livstids
Galvanisert stål	Livstids
Bevegelige deler	2 år
Stolpe	10 år
Garantert reservedeler	10 år

EN
1176
compliant



Krybbe til port A1-A3	Totalt CO ₂ -utslipp	CO ₂ -ekvivalent per kg	Resirkuler te materialer
	kg CO ₂ -ekvivalent	kg CO ₂ -ekvivalent/kg	%
PCM003621-0950	57,70	1,41	76,30
PCM003621-0901	70,13	1,99	66,43

Det overordnede rammeverket for disse faktorene er miljødeklarasjonen EPD (Environmental Product Declaration), som kvantifiserer «miljøinformasjon om produktets livssyklus og muliggjør sammenligninger mellom produkter som oppfyller samme funksjon» (ISO, 2006). Dette følger strukturen og anvender en livssyklusanalyse for hele produksjonsstadiet fra råvare til ferdig produksjon (A1-A3).

Kompan A/S
C.F. Tietgens Boulevard 32C
DK-5220 Odense SØ
Denmark



Verification of CO₂ calculation of: Themed play systems



Data version no. 2023-10-05

The CO₂ calculation and data are in compliance with the principles of a carbon footprint impact according to the GHG protocol (Greenhouse Gas Protocol), Scope 3, cradle to gate related to all individual components in the product category: "Themed play systems" represented by item no.: MSC641100-3717P.

(Scope 3 emissions include emission sources in the upstream and downstream value chain).

Date: 30. October 2023 | Valid until: 30. October 2025

Verified by:

Julie Marie Vejsgaard Larsen, LCA & EPD Consultant

Verification based on report: Validation of CO₂ calculation of 9 categories of Kompan product line, version 1.0, prepared by: Bureau Veritas HSE, Denmark: Julie M. V. Larsen.

Publication date: 30. October 2023

By Bureau Veritas HSE
www.bureauveritas.dk
+45 7731 1000



Høyt lekepanel - kreativitet

PCM003621

* Maks fallhøyde | ** Total høyde | *** Sikkerhetssone

* Maks fallhøyde | ** Total høyde

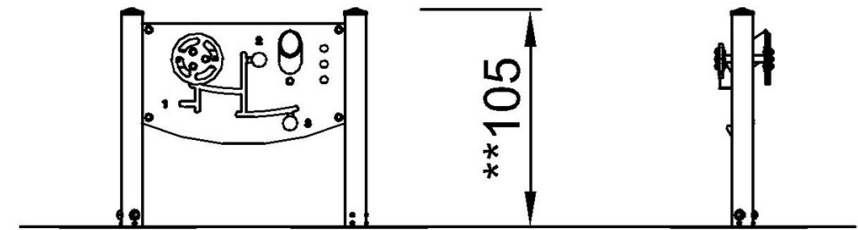
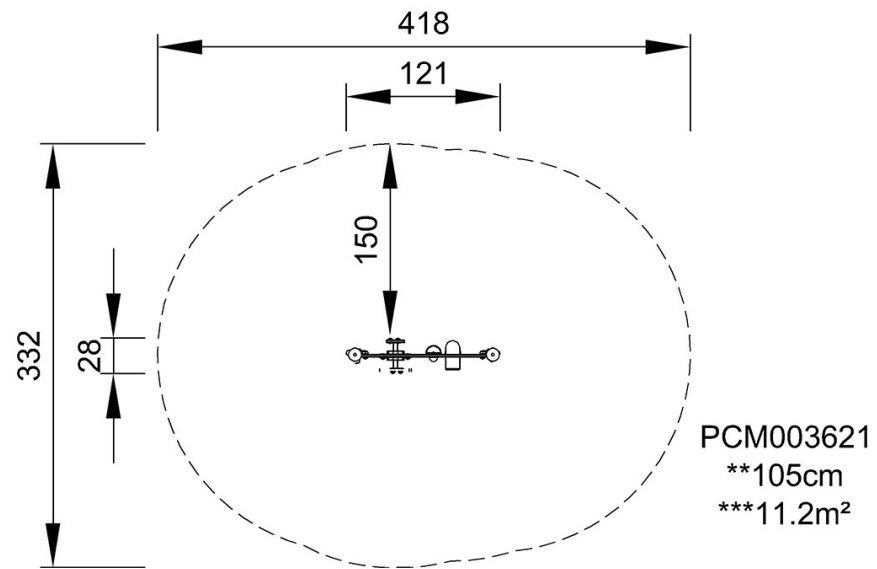

PCM003621

[Klikk for å se TOP VIEW](#)

[Klikk for å se SIDE VIEW](#)