

Mini-Auto

M531

KOMPANI
Let's play

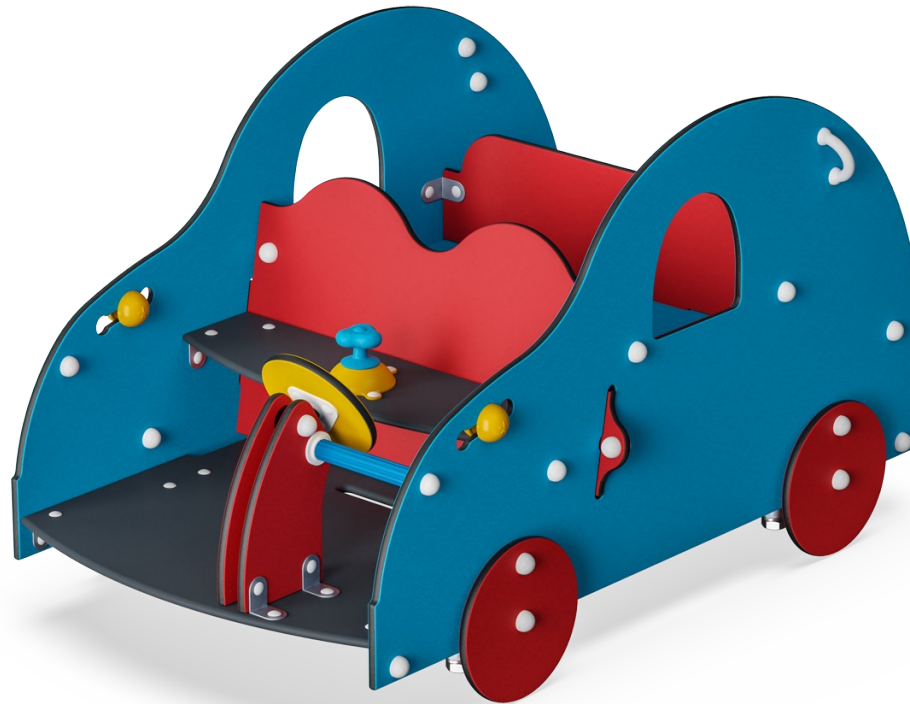

Produktnummer M53170-3313P

Allgemeine Produktinformation

Maße L x B x H	103x176x98 cm
Empfohlenes Alter	1+
Spielkapazität (Nutzer)	6
Farbauswahl	

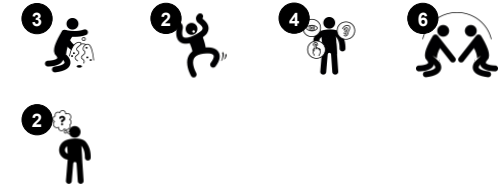

Das Mini-Auto zieht Säuglinge und Kleinkinder an durch die niedlichen runden Formen und die leuchtenden Farben. Das manipulative Lenkrad, Getriebe und die gelben Scheinwerferkugeln können immer wieder angefasst und gedreht werden. Das Auto hat drei Abteile, von denen zwei relativ offen nach vorne und hinten ausgerichtet sind. Beide

bieten reichlich Sitzgelegenheiten, im hinteren Bereich befinden sich zudem zwei Basteltische. Die Themen Verkehr und Auto sind den Kleinkindern bekannt. Sie nehmen einen Ausgangspunkt in der nahen Welt der Kleinkinder und eröffnen die Möglichkeit, in die weite Welt zu gehen. Dramatische Spielszenarien wie der Besuch bei der Familie

werden im Mini-Auto immer wieder durchgespielt. Dies ist ein wichtiger Beitrag zur Entwicklung der Sprach- und Lesekompetenz.

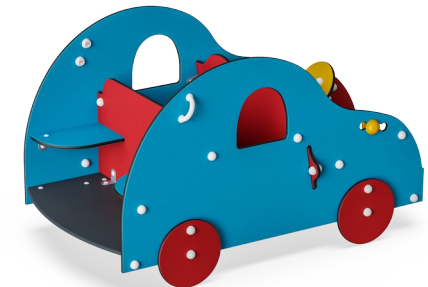

Mini-Auto

M531



Bank

Sozial-Emotional: zusammen eine Pause machen oder spielen - alles trainiert Sozialkompetenzen.

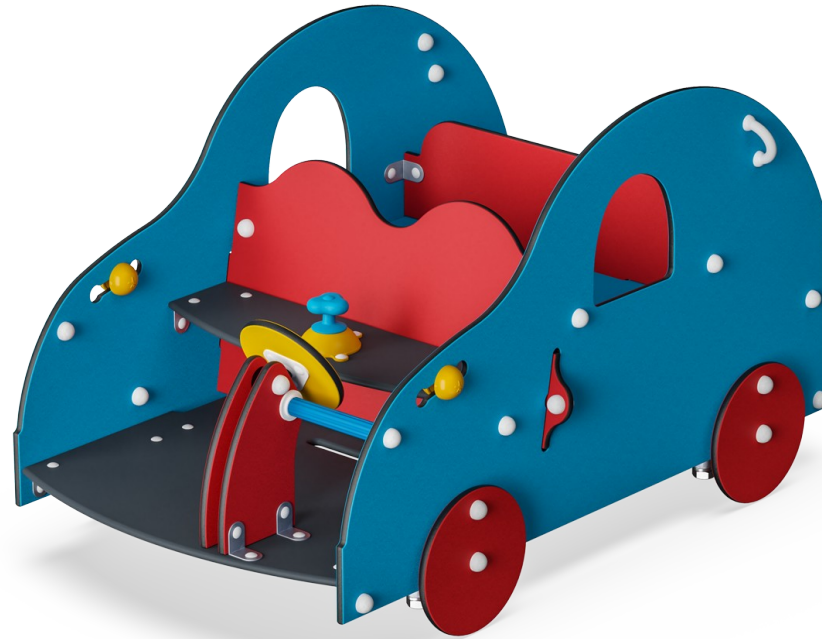

Spielsphäre

Sozial-Emotional: von beiden Seiten bespielbar, was die Zusammenarbeit fördert.
Kognitiv: verständnis von Ursache und Wirkung. **Kreativ:** eine Spur hinterlassen und die Sphären in verschiedenen Positionen platzieren.

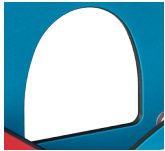

Fenster

Sozial-Emotional: lädt zur Interaktion zwischen den beiden Seiten und zu kooperativem Spielverhalten ein.



Thema

Kognitiv: Gibt ein Thema vor und unterstützt so das Rollenspiel, was die Sprache und Kommunikation trainiert.



Gangschaltung

Sozial-Emotional: Kooperation, Abwechseln, Teilen **Kognitiv:** suggeriert ein Thema und unterstützt das dramatische Spiel, was wiederum die sprachlichen Fähigkeiten stimuliert.



Lenkrad

Kognitiv: Der veränderbare Teil fördert das Verständnis von Ursache und Wirkung.

Mini-Auto

M531



Wände aus 19 mm EcoCore™. EcoCore™ ist ein äusserst langlebiges, ressourcenschonendes Material, das nicht nur nach Gebrauch recycelbar ist, sondern auch aus Material besteht, das zu +95 % aus recyceltem Post-Consumer-Material aus Lebensmittelverpackungsabfällen hergestellt wird.

Die Fussstütze besteht aus HPL (Hochdrucklaminat) mit einer Dicke von 17,8 mm mit einer sehr hohen Verschleissfestigkeit und einer einzigartigen rutschfesten KOMPAN-Oberflächenstruktur.

Der Handgriff besteht aus Polypropylen (PP), was für eine ausgezeichnete Verschleißfestigkeit und hohe Temperaturbeständigkeit sorgt.

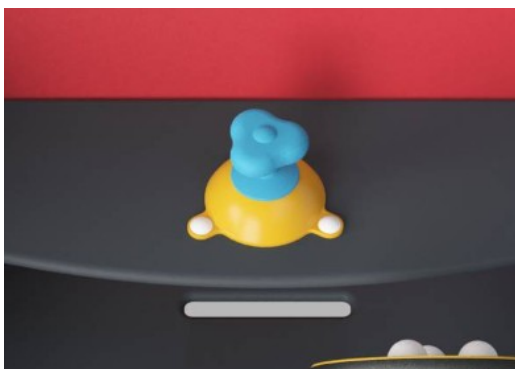

Der Schalthebel ist aus PP gefertigt. PP hat eine gute Verschleiss- und Stossfestigkeit.

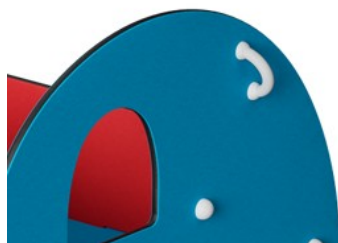

Die Griffe werden aus hochwertigem, spritzgegossenem Polyamid (PA6) hergestellt. PA6 hat eine gute Verschleiss- und Schlagfestigkeit.

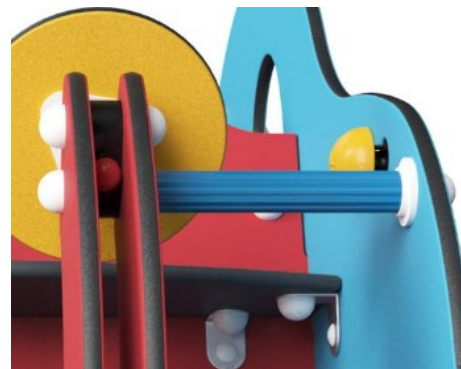
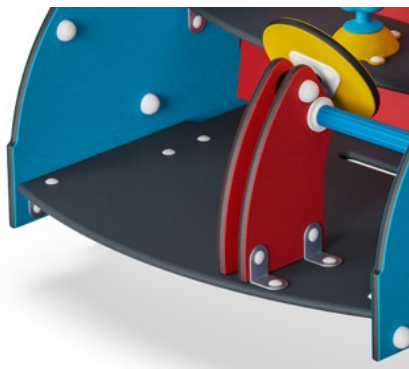

Produktnummer M53170-3313P

Montage-Information

Max. freie Fallhöhe	45 cm
Fläche des Fallraums	17,3 m ²
Gesamt-Montagezeit	5,6
Erforderlicher Erdaushub	0,15 m ³
Betonbedarf	0,00 m ³
Fundamenttiefe (Standard)	42 cm
Versandgewicht	215 kg
Verankerungsoptionen	TV ✓ OFM ✓

Garantie-Information

EcoCore HDPE	Lebenslang
Verzinkter Stahl	Lebenslang
HPL-Plattformen	15 Jahre
PE/PP Bestandteile	5 Jahre
Ersatzteilgarantie	10 Jahre



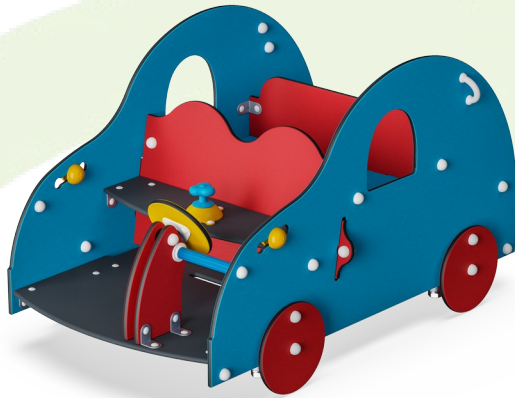

**Von der Wiege bis
zum Werkstor („cradle
to gate“) (A1–A3)**

**CO₂-
Emissionen
gesamt**

kg CO₂e

**CO₂e pro
kg**

kg CO₂e pro
kg

**Recycelte
Materialie
n**

%

M53170-3313P

223,84

1,60

55,59

Den allgemeinen Rahmen für diese Faktoren bilden die Umweltproduktdeklarationen (EPDs). Mithilfe dieser Grundregeln können die Umweltinformationen über den Lebenszyklus eines Produkts hinweg quantifiziert und Vergleiche zwischen Produkten, die dieselbe Funktion erfüllen, angestellt werden (vgl. ISO, 2006). Diese Struktur wird hier befolgt. Der Ansatz zur Lebenszyklusbewertung wird dabei auf die gesamte Herstellungsphase – vom Rohstoff bis zur Herstellung (A1–A3) – angewendet.

Mini-Auto

M531

* Max freie Fallhöhe | ** Gesamthöhe | *** Fläche des Fallraums

* Max freie Fallhöhe | ** Gesamthöhe

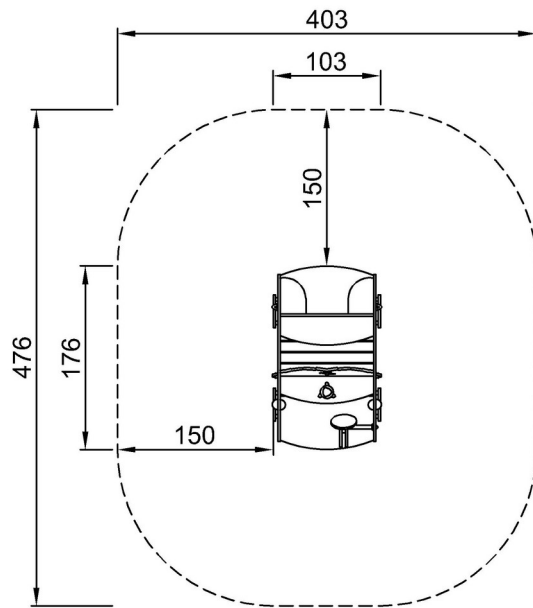

M53170P
*45cm
**98cm
***17.3m²



M53170P

[Klicken Sie hier, um die DRAUFSICHT anzuzeigen](#)

[Klicken Sie hier, um die SEITENANSICHT anzuzeigen](#)