



Globetrotter oferuje młodszym dzieciom nieodpartą podróż do zabawy. Dzięki bogatemu zróżnicowaniu aktywności, dzieci mają do czynienia z nowymi odkryciami, raz za razem. Szeroki wybór intrygujących aktywności sensorycznych i responsywnych stymuluje umiejętności myślenia dziecka. Łyżki do piasku, koła zębate, panele muzyczne i stoły

obrotowe stanowią świetne punkty do koncentracji na zabawie. Dzieci mogą dodatkowo pracować z obu stron paneli, stymulując umiejętności społeczne, takie jak zachowywanie kolejności. Szereg atrakcyjnych aktywności fizycznych trenuje umiejętności motoryczne, takie jak koordynacja krzyżowa i równowaga: Mały tunel i zjeżdżalnia tworzą

początek i koniec Globetrottera. Odbijanie, kołysanie, zabawy na hamaku i moście ćwiczą równowagę i koordynację krzyżową. Odbijanie się między sobą jest świetną zabawą, a dodatkowo trenuje zrozumienie zasady "przyczyna-skutek".

Nr produktu PCE200321-0602	
Ogólne Informacje o Produkcie	
Wymiary DxSzxW	652x549x354 cm
Grupa wiekowa	1+
Max. Ilość Osób	32
Dostępne kolory	● ● ●

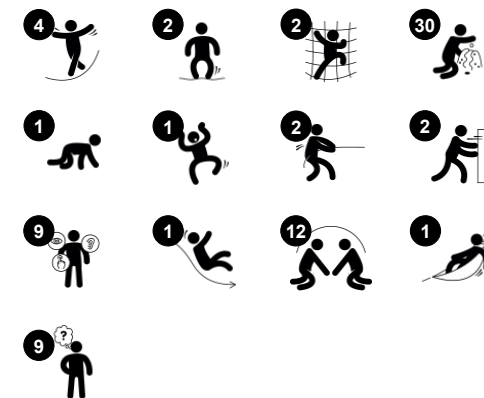

Globetrotter

PCE200321

KOMPANI
Let's play



Zjeżdżalnia

Fizyczne: zjeżdżanie rozwija świadomość przestrzenną i poczucie równowagi. Co więcej, mięśnie tułowia są trenowane podczas jazdy w pozycji wyprostowanej. **Społeczno-Emocjonalne:** empatia stymulowana przez rotację. **Poznawcze:** małe dzieci rozwijają swoje zrozumienie przestrzeni, prędkości i odległości podczas szybkiego zjeżdżania.



Panel muzyczny ksylofon

Społeczno-Emocjonalne: zachęca do interakcji społecznych i współtworzenia dla większej liczby dzieci, po obu stronach. **Poznawcze:** zrozumienie przyczyny i skutku podczas uderzania w rury i tworzenia dźwięku. **Twórcze:** tworzenie różnych intensywności i tonacji stymuluje umiejętności twórcze.



Tuba do rozmowy

Społeczno-Emocjonalne: zachęca do komunikacji i interakcji społecznych. **Poznawcze:** wzbudza ciekawość i stymuluje zrozumienie przyczyny i skutku oraz trwałości obiektów: przedmioty i osoby istnieją również poza zasięgiem wzroku.



Tunel bąbelkowy

Fizyczne: dzieci czołgają się przez tunel, rozwijając umiejętności motoryczne, takie jak koordynacja ruchowa i propriocepcja. **Społeczno-Emocjonalne:** wykonywanie zmian podczas mijania się. **Poznawcze:** zniekształca dźwięk głosu, rozwijając logiczne myślenie.

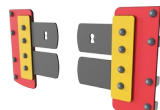

Drzwi klapowe

Fizyczne: stymulacja dotykowa wynikająca z przechylania ciała przez gumowe drzwi. **Poznawcze:** sugeruje temat i wspiera zabawę w tworzenie historii, która stymuluje umiejętności językowe i komunikacyjne.

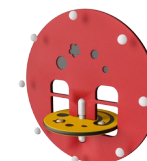

Panel gramofonu

Społeczno-Emocjonalne: zachęca do współpracy dzięki obustronnej charakterystyce. **Poznawcze:** przekładanie przedmiotów na drugą stronę panelu, a zatem ich znikanie i ponowne pojawianie się, przyczynia się do rozwoju dziecięcego rozumienia trwałości przedmiotów.



Most membranowy

Fizyczne: zwinność, równowaga i koordynacja, siła ruchu i poczucie wysiłku. Rozwój gęstości kości podczas skakania. **Społeczno-Emocjonalne:** zachowanie kolejności, rozwiązywanie problemów i współpraca. Relaks w pozycji leżącej lub siedzącej, podczas odbijania przez innych. **Poznawcze:** zrozumienie przyczyny i skutku, logiczne myślenie.

Globetrotter

PCE200321

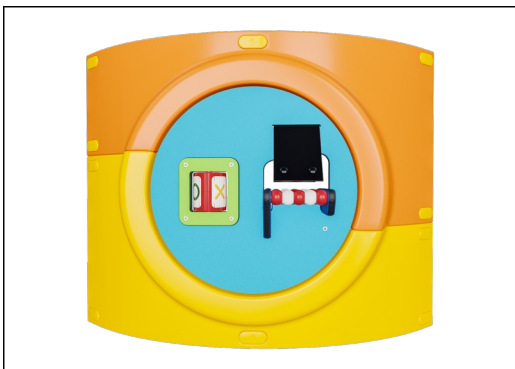

Zaokrąglone panele ELEMENTS są formowane z Polietylenu (PE) stabilizowanego UV, wykonanego w 33% z materiałów pokonsumenckich. Istnieje wiele opcji dodawania elementów zabawowych co sprawia, że są bardzo wytrzymałe. Proste panele wykonane są z 19mm HDPE EcoCore™, który jest wytrzymały, przyjazny środowisku, można go poddać recyklingowi i jest wykonany w 95% z materiałów pokonsumenckich.

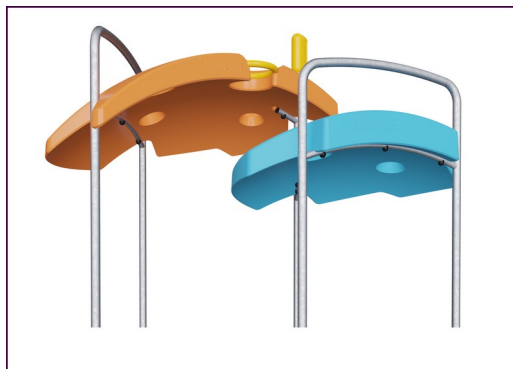

Dachy ELEMENTS wykonane są z pochodzącego z recyklingu PE (Polietylen) wykonanego w 33% z materiałów pokonsumenckich i z minimalną grubością ścian 5mm, aby zapewnić wytrzymałość we wszystkich klimatach na całym świecie. Stalowe rury są galwanizowane ognioowo od wewnątrz i na zewnątrz co daje maksymalną wytrzymałość.



Produkty z linii ELEMENTS dostępne są w trzech wersjach kolorystycznych: klasyczny niebieski & zielony, pomarańczowy & żółty oraz limonkowy & zielony.



Słupki główne są wykonane z wysokiej jakości stali wstępnie ocynkowanej z górnym wykończeniem malowanym proszkowo. Wierzchołki słupków zamykane są zaślepkami z nylonu stabilizowanego UV (PA6). Formowane pomosty w kolorze szarym są wykonane w 75% z użytkowego materiału PP pochodzącego z odpadów oceanicznych i mają antypoślizgowy wzór i fakturę. Wszystkie pomosty są wsparte na unikalnie zaprojektowanych profilach aluminiowych o niskiej zawartości węgla z

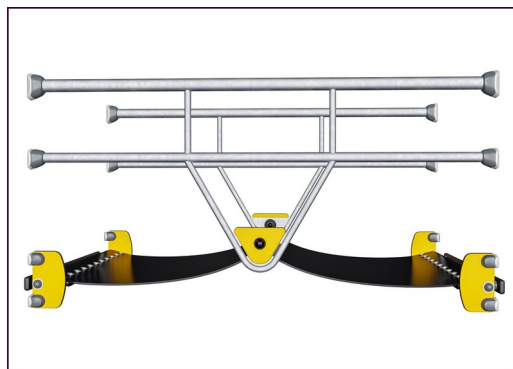

Membrany gumowe ELEMENTS to taśma przenośnika zbudowana z warstw gumy zmieszanej z kauczukiem naturalnym i kauczukiem SBR oraz osadzona warstwami zbrojenia z tkanego PE i PA. Grubość 8 mm zapewnia wysoką wytrzymałość w każdym środowisku.

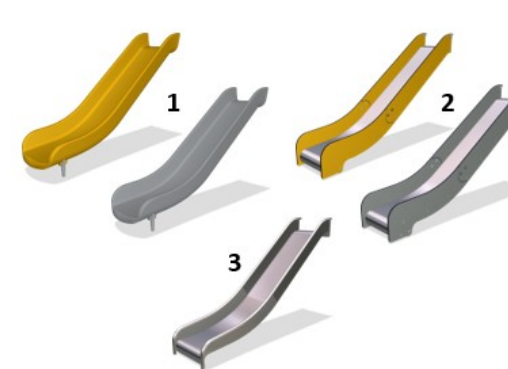

Zjeżdżalnie są dostępne albo z odlewane go Polietylenu (PE) wykonanego z materiałów pokonsumenckich z recyklingu, w różnych kolorach lub ze stali nierdzewnej AISI304 t=2mm.

Nr produktu PCE200321-0602

Informacje Dotyczące Instalacji

Max. wysokość upadku	100 cm
Strefa bezpieczeństwa	56,3 m ²
Czas instalacji	33,0
Objętość wykopu	0,84 m ³
Objętość betonu (standardowa)	0,08 m ³
Głębokość podstawy (standardowa)	80 cm
Waga przesyłki	1.024 kg
Opcje kotwiczenia	Powierzchnia <input checked="" type="checkbox"/> W ziemi <input checked="" type="checkbox"/>

Informacje o Gwarancji

Zaokrąglone Panele	10 lat
EcoCore HDPE	Dożywotnia
Membrana	2 lata
Słup	10 lat
Części Zapasowe	10 lat



Dane Dotyczące Zrównoważonego Rozwoju

PCE200321

KOMPAN
Let's play



Od wydobycia surowców do opuszczenia wytwórni A1–A3

Całkowita emisja CO₂

CO₂e na kg produktu

Materiały pochodzące z recyklingu

kg CO₂e

kg CO₂e/kg

%

PCE200321-0602

2.103,72

2,66

45,75

Ogólne ramy stosowane dla tych czynników to Środowiskowa Deklaracja Produktu (EPD), która określa ilościowo "informacje środowiskowe dotyczące cyklu życia produktu i umożliwia porównywanie produktów spełniających tę samą funkcję" (ISO, 2006). W niniejszym dokumencie przyjęto strukturę i zastosowano podejście oceny cyklu życia w odniesieniu do całego etapu produktu, od surowców po produkcję (A1-A3).

Kompan A/S

C.F. Tietgens Boulevard 32C
DK-5220 Odense SØ
Denmark

Validation of CO₂ calculation method
BUREAU VERITAS
HSE Denmark A/S



**Verification of CO₂ calculation of:
Play systems**



Data version no. 2023-10-05

The CO₂ calculation and data are in compliance with the principles of a carbon footprint impact according to the GHG protocol (Greenhouse Gas Protocol), Scope 3, cradle to gate related to all individual components in the product category: "Play systems" represented by item no.: PCM200321-0950.

(Scope 3 emissions include emission sources in the upstream and downstream value chain).

Date: 30. October 2023 | Valid until: 30. October 2025

Verified by:

Julie Marie Vejsgaard Larsen, LCA & EPD Consultant

Verification based on report: Validation of CO₂ calculation of 9 categories of Kompan product line, version 1.0, prepared by: Bureau Veritas HSE, Denmark: Julie M. V. Larsen.

Publication date: 30. October 2023

By Bureau Veritas HSE
www.bureauveritas.dk
+45 7731 1000



* Max Wys. Upadku | ** Wysokość | *** Strefa Bezpieczeństwa

* Max Wys. Upadku | ** Max Wysokość

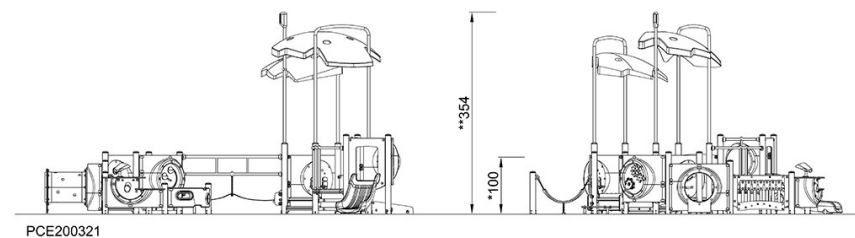
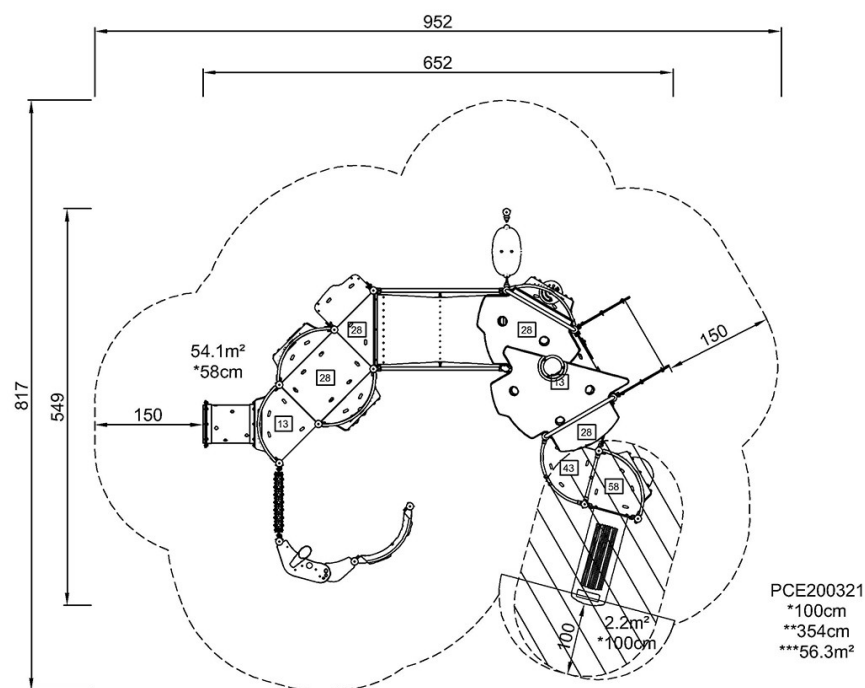

[Kliknij, aby zobaczyć RZUT Z GÓRY](#)

[Kliknij, aby zobaczyć RZUT BOCZNY](#)