

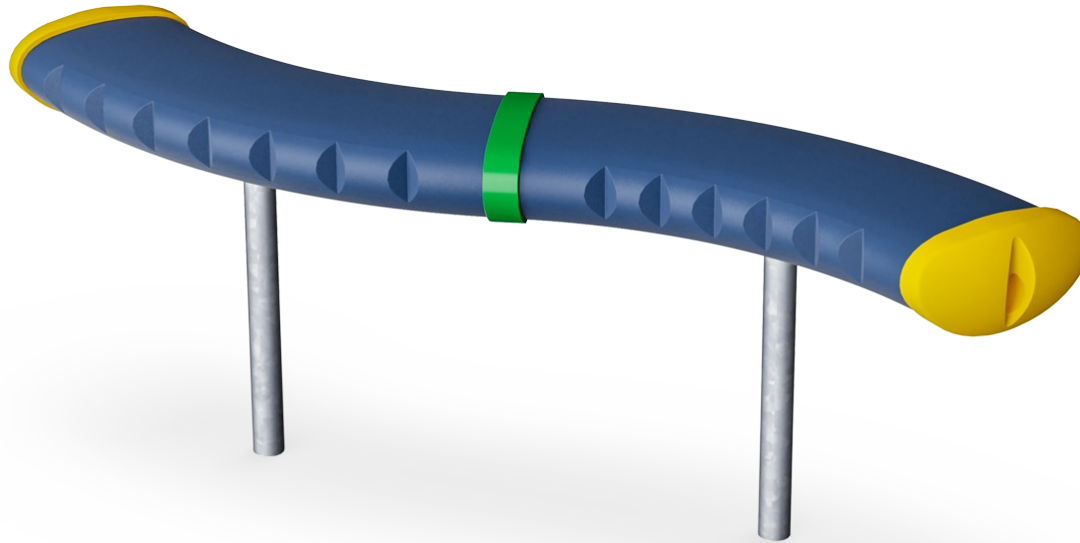

Benk S 60 cm

FRE3013



Produktnummer FRE3013-3417

Produktinformasjon

Mål LxBxH	147x96x61 cm
Aldersgruppe	3+
Antall brukere	-
Fargevalg	

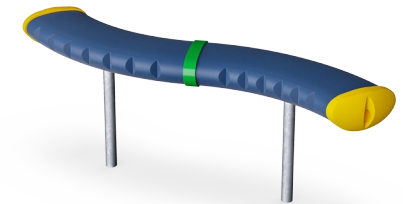

Denne fritstående benken er ideel i forbindelse med en multibane eller som en del av en lekeplass. Den signaliserer lek og kan, utover sitteplass også benyttes som en del av en hinderløype eller som balanseredskep.



Benk S 60 cm

FRE3013

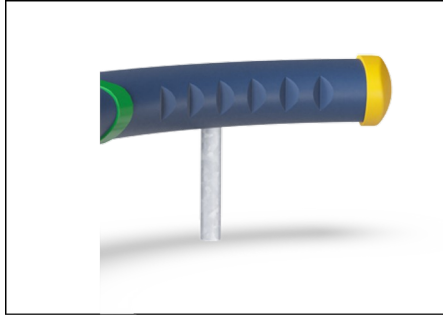

Ståloverflatene er varmgalvanisert på innsiden og utsiden med blyfri sink. Galvaniseringen har utmerket korrosjonsmotstand i utendørse miljøer og krever lite vedlikehold.

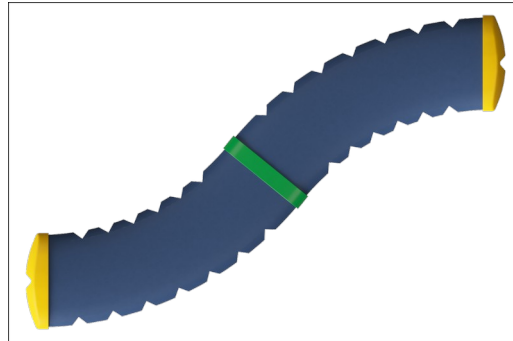

De store komponentene er laget av 100 % resirkulerbar polyetylen, som består av 33 % gjenbruksmaterialer. Støpt i ett stykke med minimum 5 mm veggtykkelse for å sikre høy holdbarhet i all slags vær.



KOMPANs GreenLine-versjon er designet med de mest miljøvennlige materialene med lavest mulig CO₂-utslipp, for eksempel EcoCore™-paneler som består av +95 % resirkulert havavfall.

Produktnummer FRE3013-3417

Monteringsinformasjon

Maksimal fallhøyde	0 cm
Sikkerhetssone	0,0 m ²
Total monterings tid	1,9
Utgraving	0,29 m ³
Betong	0,10 m ³
Forankringsdybde (standard)	60 cm
Forsendingsvekt	32 kg
Forankring	In-ground ✓ Surface ✓

Garanti

Hule PE deler	10 år
Galvanisert stål	Livstids
Garantert reservedeler	10 år



Grønn data

FRE3013

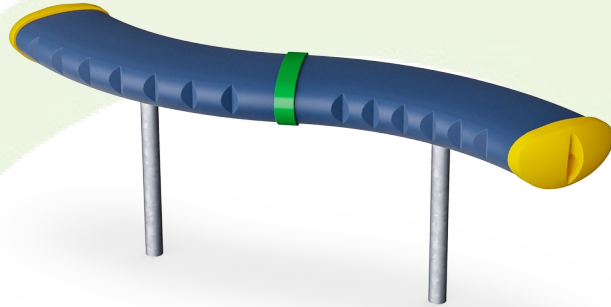

Krybbe til port A1-A3

Totalt CO ₂ -utslipp	CO ₂ -ekvivalent per kg	Resirkuler te materialer	
kg CO ₂ -ekvivalent	kg CO ₂ -ekvivalent/kg	%	
FRE3013-3417	73,13	2,28	34,61

Det overordnede rammeverket for disse faktorene er miljødeklarasjonen EPD (Environmental Product Declaration), som kvantifiserer «miljøinformasjon om produktets livssyklus og muliggjør sammenligninger mellom produkter som oppfyller samme funksjon» (ISO, 2006). Dette følger strukturen og anvender en livssyklusanalyse for hele produksjonsstadiet fra råvare til ferdig produksjon (A1-A3).

Kompan A/S
C.F. Tietgens Boulevard 32C
DK-5220 Odense SØ
Denmark



Verification of CO₂ calculation of: Park



Data version no. 2023-10-05

The CO₂ calculation and data are in compliance with the principles of a carbon footprint impact according to the GHG protocol (Greenhouse Gas Protocol), Scope 3, cradle to gate related to all individual components in the product category: "Park" represented by item no.: PAR4070-0001.

(Scope 3 emissions include emission sources in the upstream and downstream value chain).

Date: 30. October 2023 | Valid until: 30. October 2025

Verified by:

Julie Marie Vejsgaard Larsen, LCA & EPD Consultant

Verification based on report: Validation of CO₂ calculation of 9 categories of Kompan product line, version 1.0, prepared by: Bureau Veritas HSE, Denmark: Julie M. V. Larsen.

Publication date: 30. October 2023

By Bureau Veritas HSE
www.bureauveritas.dk
+45 7731 1000



Benk S 60 cm

FRE3013

* Maks fallhøyde | ** Total høyde | *** Sikkerhetssone

* Maks fallhøyde | ** Total høyde

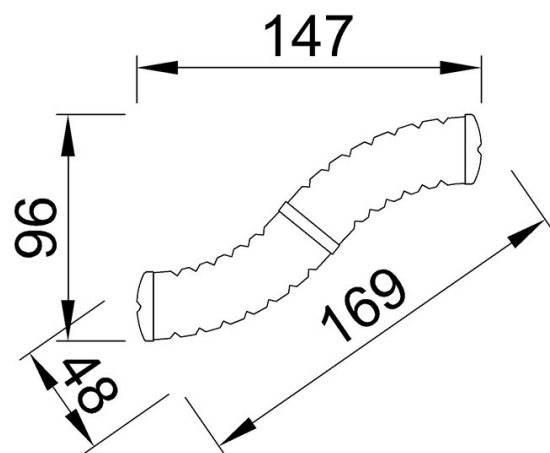

FRE3013
**61cm



FRE3013

[Klikk for å se TOP VIEW](#)

[Klikk for å se SIDE VIEW](#)