

Himmelstige

MSC5401

KOMPANI
Let's play



Himmelstigen er enormt attraktiv for den aktive smårollingen. Det søte designet oppfordrer småbarn til å strekke seg etter skyene og utvikle sine nye fysiske ferdigheter. Himmelstigen tilbyr gradert utfordring i småbarnsleken. De yngste barna liker å trekke seg opp og tumle rundt strukturen for å leke med foreldrene og vennene sine, og ha en kort

hvile ved det gule setet i mellom. Eldre småbarn vil prøve å klatre. Disse aktivitetene støtter grovmotorisk utvikling og krysskoordinering. Dette er viktig i utviklingen av leseferdigheter, ettersom lesing er avhengig av kryssmodell oppfatning. Strukturen er fylt med den typen lek som engasjerer småbarn - mange ting å ta og flytte på. I tillegg er

Himmelstigen et gjennomsiktig design som støtter sosial lek.

Produktnummer MSC540100-3417P	
Produktinformasjon	
Mål LxBxH	165x76x125 cm
Aldersgruppe	1+
Antall brukere	2
Fargevalg	

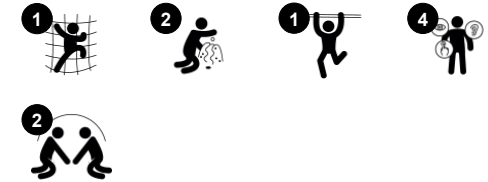

Himmelstige

MSC5401



Klatrenett

Fysisk: barn utvikler koordinering på tvers av kroppen og muskelstyrke når de klatrer. De store maskene gjør det mulig å klatre og krype gjennom, og støtter kroppsforståelse og romlig bevissthet. **Sosioemosjonell:** de store maskene gir mulighet for at flere barn kan sitte sammen



Bord

Sosioemosjonell: fin møteplass og romskaper. Deling og samarbeid mellom barna skaper et sosialt scenario som støtter kommunikasjon og samarbeid

Himmelstige

MSC5401

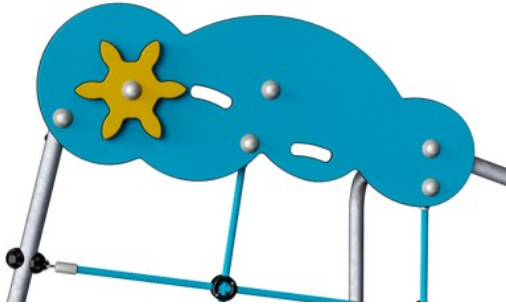

Paneler av 19 mm EcoCore™. EcoCore™ er et svært slitesterkt, miljøvennlig materiale som ikke bare er resirkulerbart etter bruk, men som også består av materiale produsert av +95 % resirkulert forbrukeravfall fra matemballasje.

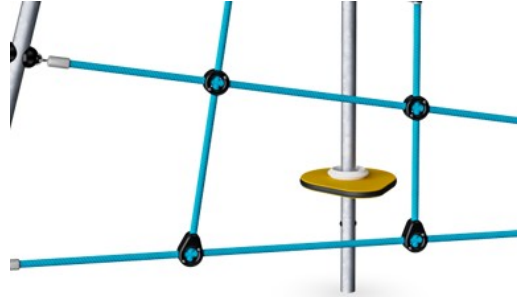

Klatrenett er laget av UV-stabilisert PP-tau med innvendig stålkabelforsterkning. Tauet er induksjonsbehandlet for å oppnå maksimal fiksering mellom stål og tau som gir utmerket slitestyrke. Alle taukoblinger er laget av 100% resirkulerbart PA-materiale.



Støttestoplene av stål er varmgalvaniserte på innsiden og utsiden med blyfritt sink. Galvaniseringen har bra korrosjonsbestandighet i utendørs miljøer og krever lite vedlikehold.

Produktnummer MSC540100-3417P

Monteringsinformasjon

Maksimal fallhøyde	72 cm
Sikkerhetszone	13,5 m ²
Total monterings tid	3,2
Utgraving	0,13 m ³
Betong	0,00 m ³
Forankringsdybde (standard)	60 cm
Forsendingsvekt	28 kg
Forankring	In-ground ✓ Surface ✓

Garanti

EcoCore HDPE	Livstids
Galvanisert stål	Livstids
Bevegelige deler	2 år
Garantert reservedeler	10 år



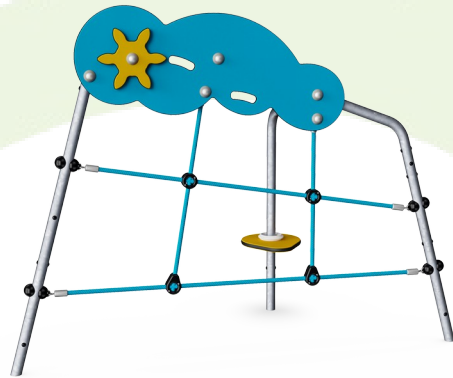

Krybbe til port A1-A3

Totalt CO ₂ -utslipp	CO ₂ -ekvivalent per kg	Resirkuler te materialer
kg CO ₂ -ekvivalent	kg CO ₂ -ekvivalent/kg	%
74,21	2,97	52,52

Det overordnede rammeverket for disse faktorene er miljødeklarasjonen EPD (Environmental Product Declaration), som kvantifiserer «miljøinformasjon om produktets livssyklus og muliggjør sammenligninger mellom produkter som oppfyller samme funksjon» (ISO, 2006). Dette følger strukturen og anvender en livssyklusanalyse for hele produksjonsstadiet fra råvare til ferdig produksjon (A1-A3).

Kompan A/S

C.F. Tietgens Boulevard 32C
DK-5220 Odense SØ
Denmark



Verification of CO₂ calculation of: Themed play systems

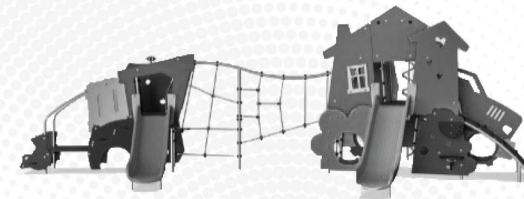

Data version no. 2023-10-05

The CO₂ calculation and data are in compliance with the principles of a carbon footprint impact according to the GHG protocol (Greenhouse Gas Protocol), Scope 3, cradle to gate related to all individual components in the product category: "Themed play systems" represented by item no.: MSC641100-3717P.

(Scope 3 emissions include emission sources in the upstream and downstream value chain).

Date: 30. October 2023 | Valid until: 30. October 2025

Verified by:

Julie Marie Vejsgaard Larsen, LCA & EPD Consultant

Verification based on report: Validation of CO₂ calculation of 9 categories of Kompan product line, version 1.0, prepared by: Bureau Veritas HSE, Denmark: Julie M. V. Larsen.

Publication date: 30. October 2023

By Bureau Veritas HSE
www.bureauveritas.dk
+45 7731 1000



Himmelstige

MSC5401

* Maks fallhøyde | ** Total høyde | *** Sikkerhetszone

* Maks fallhøyde | ** Total høyde

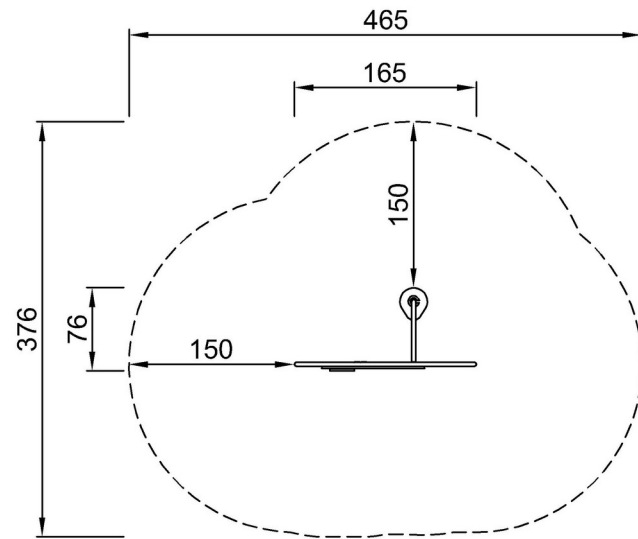

MSC540100P
*72cm
**125cm
***13.5m²

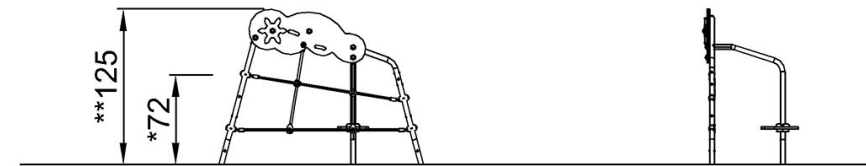

MSC540100P

[Klikk for å se TOP VIEW](#)

[Klikk for å se SIDE VIEW](#)