

# Double Cableway, flat ground, slide length 25m

M88112

**KOMPAN**  
Let's play

产品编号 M88112-3817

## 产品信息概览

长宽高尺寸	3359x562x397 cm
适用年龄段	4+
容纳人数	2
颜色选择	●

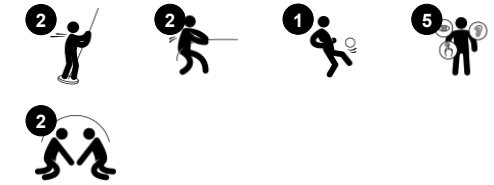
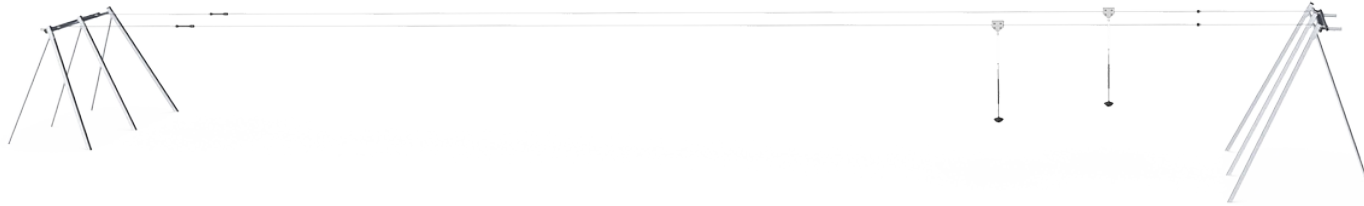

Double Cableway 是鼓励社交的终极冒险游戏。孩子们互相比赛冲向终点，在前进的过程中比拼速度。他们会一次又一次地尝试冲向终点。Double Cableway 让孩子们能够体验到在空中滑行的巨大快感。失重感和在空中高速滑行的感觉可以训练孩子的空间感以及对重力、空间和速度的理解，这对于孩子们安全在周围环境中活动等方面是非常必要的。当孩子们认真地把座

位交还给下一位使用者时，他们的社交能力也得到了锻炼。奔跑和拉扯的动作可以锻炼孩子们的心肺功能和上身肌肉。总之，Double Cableway 是一个能将不同年龄和不同能力的人结合在一起的游戏，几乎每个人都有参与游戏的方式。

# Double Cableway, flat ground, slide length 25m

M88112



## Dino seat

**身体素质：**座椅的三个分区和链条为站立和坐姿摇摆提供了坚固的支撑。**社交情感：**孩子们可以一起摇摆，双腿悬空，训练合作能力、排队和轮流意识。

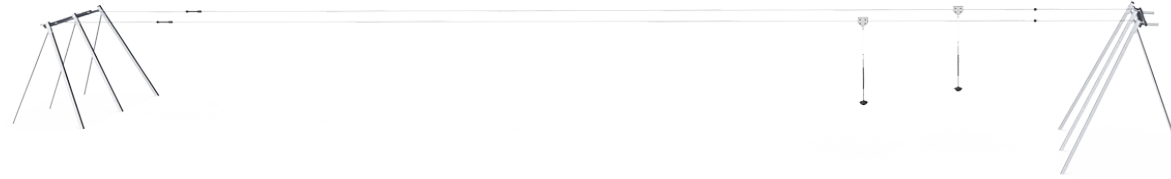

## Long line

**身体素质：**the lengthy glide through the air adds to the thrill and trains spatial awareness, trunk stability and upper-body muscles. All this helps support the child's physical self esteem, making e.g. positive risk taking easier.



## PUR covered rope

**身体素质：** firm grip when spinning and hanging from arms. Arm muscles developed when holding tight.



## Double zipline

**社交情感：**可以与同伴一起滑行或进行友好比赛，这有助于培养轮流意识和合作技能。**认知能力：**两条 Zipline 的速度可能不同。找出背后的原因（重量、速度、力等）可以训练逻辑思维。

# Double Cableway, flat ground, slide length 25m

M88112



钢支撑立柱是内外部热浸镀锌，且是无铅锌。该电镀具有良好的耐腐蚀性，在外部环境和需要低维护。



特殊设计的座椅由覆盖有柔软 PUR 橡胶层的不锈钢插件制成。座椅经过抗冲击测试，符合所有全球游乐场标准，并且绳索具有符合人体工程学的手柄，100 厘米长，模制在 PUR 橡胶手柄上。



高品质的直径为 12mm 的钢缆设计适用于频繁使用的滑索。起点由旋钮指示。在停止点处有专门设计的弹簧装置，可确保拉拔器的停止更为柔和。

产品编号 M88112-3817

## 安装信息

最大跌落高度	100 cm
安全面积	182.0 m <sup>2</sup>
安装总时长	18.3
开挖量	12.28 m <sup>3</sup>
混凝土使用量	3.95 m <sup>3</sup>
标准入地深度	100 cm
运输重量	761 kg
固定选项	入地 ✓

## 质保信息

缆线	10 年
镀锌钢结构	终身质保
活动部件	2 年
PUR 部件	10 年
承保零部件	10 年

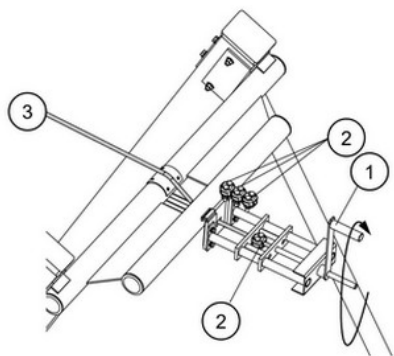

钢缆 3 通过特殊设计的装置张紧。通过旋转手柄 1，可以按照说明以安全的方式拉紧钢缆。张紧后，电缆将被三个夹子 2 锁定。张紧装置还可在年度检查期间用于调节。

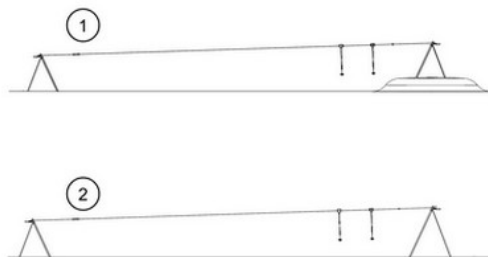

KOMPAN 滑索可用于平坦或自然倾斜的环境，可地表或入地安装。此外，滑索可以提供一根或两根电缆，供儿童进行友好的滑行比赛。



# Sustainability Data

M88112



## 从原材料到成品

CO<sub>2</sub> 排放总量

kg CO<sub>2</sub>e

CO<sub>2</sub> 排放量 / 千克

kg CO<sub>2</sub>e/kg

回收的原料

%

M88112-3817

1,982.04

2.60

49.79

这些因素采用的总体框架为环保产品声明 (EPD), 该声明可量化“产品生命周期的环保信息, 并对相同功能的产品进行对比” (ISO, 2006)。在遵循该框架的同时, 对从原材料到制造的整个产品阶段 (A1-A3) 应用生命周期评估法。

## Kompan A/S

C.F. Tietgens Boulevard 32C  
DK-5220 Odense SØ  
Denmark

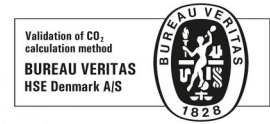

## Verification of CO<sub>2</sub> calculation of: Freestanding play equipment



Data version no. 2023-10-05

The CO<sub>2</sub> calculation and data are in compliance with the principles of a carbon footprint impact according to the GHG protocol (Greenhouse Gas Protocol), Scope 3, cradle to gate related to all individual components in the product category: "Freestanding play equipment" represented by item no.: KSW92011-0910.

(Scope 3 emissions include emission sources in the upstream and downstream value chain).

Date: 30. October 2023 | Valid until: 30. October 2025

Verified by:

Julie Marie Vejsgaard Larsen, LCA & EPD Consultant

Verification based on report: Validation of CO<sub>2</sub> calculation of 9 categories of Kompan product line, version 1.0, prepared by: Bureau Veritas HSE, Denmark: Julie M. V. Larsen.

Publication date: 30. October 2023

By Bureau Veritas HSE  
www.bureauveritas.dk  
+45 7731 1000



# Double Cableway, flat ground, slide length 25m

M88112

最大跌落高度 | 总高度 | 安全区域

最大跌落高度 | 总高度

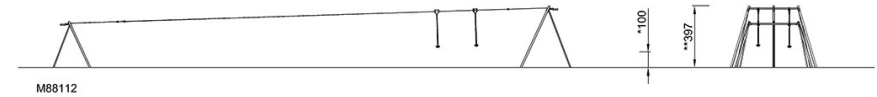
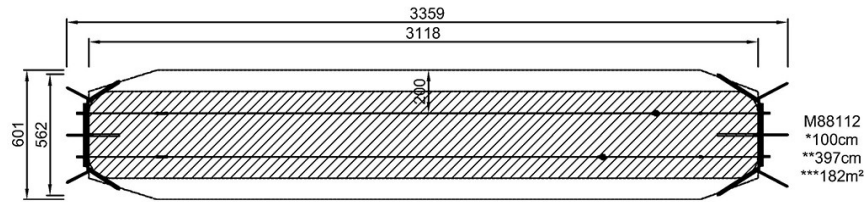

[点击查看俯视图](#)

[点击查看侧面图](#)