

# Arch Tunnel

COR20600

**KOMPANI**  
Let's play

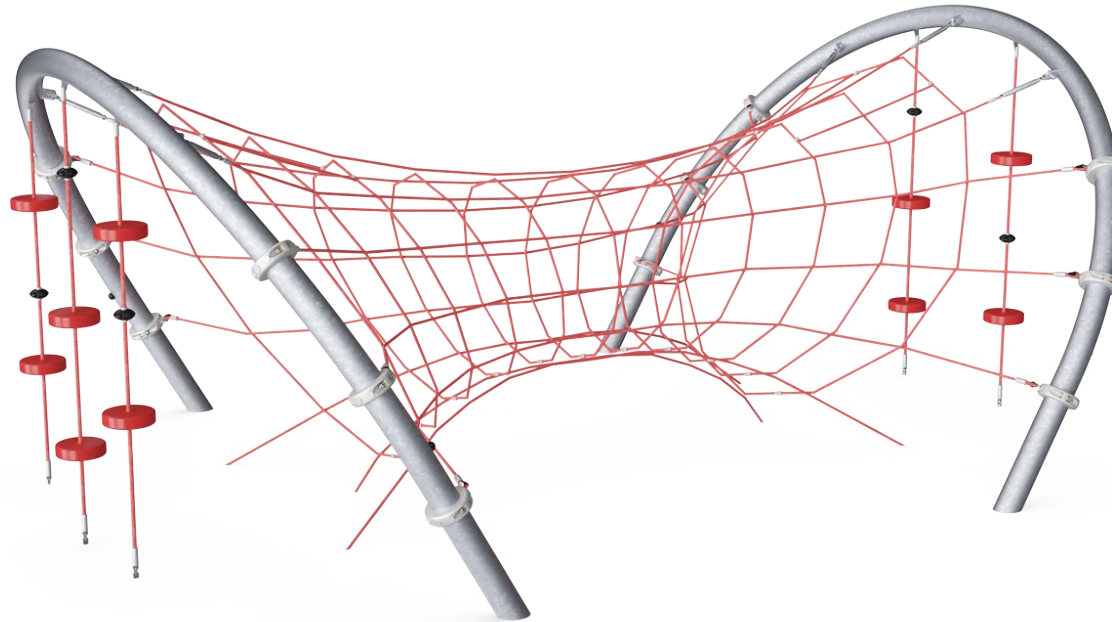

Arc Tunnelen er en tredimensionel, wobbly klatrekonstruktion med fremtrædende afrundede stålstolper til at holde nettet. Den rummelige overflade af Arc Tunnelen tilbyder timer med leg for mange børn og voksne både med sin lodrette og vandrette klatring. Strukturen er et fantastisk sted at sidde, stå eller ligge, hvilket gør det muligt for alle at lege

sammen. Legetovene med gummiskiver giver et sted for grupper at socialisere sig, mens de svagt svinger i rebene, og gennemsigtigheden muliggør social leg overalt på nettet. Mens man klatrer op, rundt og gennem Arc Tunnelen, udfordres børns fysiske færdigheder (balance, muskelstyrke og koordination).

Varenr. COR206001-1101

## Generel produktinformation

Dimensioner LxBxH	590x420x250 cm
Alder	5+
Antal brugere	17
Farvemuligheder	  

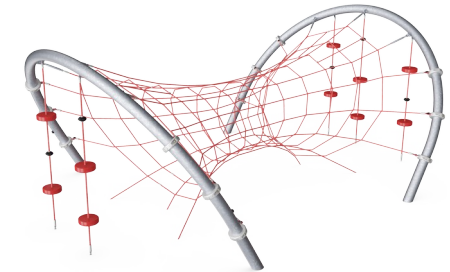
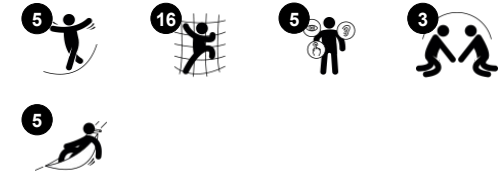

# Arch Tunnel

COR20600

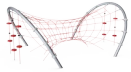
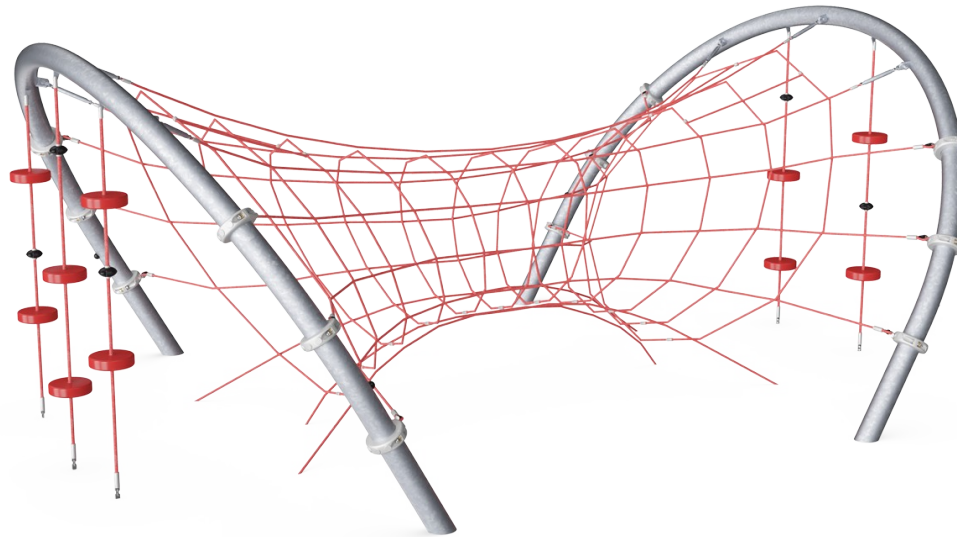

## Højde

**Social-emotionelle evner:** her udvikler børn mod og selvregulering som de er højt oppe, der påvirker deres selvtillid positivt.

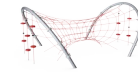

## Store masker

**Fysiske evner:** de store masker lader børn klatre og kravle og understøtter udviklingen af proprioception, krydskoordinering og rumlig bevidsthed. Det kræver muskler når man skal skubbe og trække sig op i nettet. **Social-emotionelle evner:** her kan flere børn mødes og være sammen.

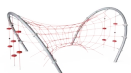

## Gennemsigtighed

**Social-emotionelle evner:** gennemsigtigheden muliggør samarbejde og kommunikation, som er vigtige færdigheder for børn.



## Reb med gummiskiver

**Fysiske evner:** børn udvikler krydskoordinering og muskelstyrke når de klatrer og træder på skiven. Samtidig trænes balancesansen som bl.a. er vigtig for at kunne sidde stille. **Social-emotionelle evner:** understøtter sociale færdigheder og tage skift.

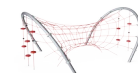

## Tunnel

**Social-emotionelle evner:** inviterer til socialisering med samtaler og deling. Gennemsigtigheden tillader interaktion med andre udefra nettet.

# Arch Tunnel

COR20600



Corocord-reb 16 mm af UV-stabiliserede PES-rebtråde med indvendig stålkabelforstærkning. Polyester-garnet er fremstillet af +95 % genanvendte forbrugeraffald og smeltes induktivt på hver streng. Rebene er meget slidstærke og hærværksresistente og kan udskiftes på stedet, hvis det er nødvendigt.



Corocord 'S'-klemmer bruges som universelle forbindelser i Corocord-produkter. 8 mm rustfrit stålstænger med afrundede kanter presses rundt om rebene med en speciel hydraulisk presse, hvilket gør dem til den ideelle samling: sikker, holdbar og hærværksikret, og med den fleksibilitet som en rebstruktur behøver.



Fuldfarvede EPDM gummiskiver med glat overflade. Den støbte EPDM omgiver en varmgalvaniseret stålkerne, der sikrer både stabiliteten af skiverne og holdbar fastgørelse af rebet.



Corocord-aluminiumsklemmer bruges som stik mellem stålstolper og reb. To aluminiumsforme er boltet sammen. Klemmernes højde er således variabel.



Stålbuerne er varmgalvaniseret indvendigt og udvendigt med blyfri zink. Galvaniseringen har fremragende korrosionsbestandighed i udendørs miljøer og kræver minimal vedligeholdelse.

Varenr. COR206001-1101

## Installationsinformation

Maks. faldhøjde	250 cm
Faldområde	72,1 m <sup>2</sup>
Installationstid (timer)	33,1
Udgravningsmængde	6,73 m <sup>3</sup>
Betonmængde	4,71 m <sup>3</sup>
Forankringsdybde	110 cm
Fragtvægt	810 kg
Forankringsmuligheder	I jorden ✓

## Garanti

Aluminium Klemmer	10 år
Corocord reb	10 år
EPDM komponenter	2 år
S-Klemmer	10 år
Garanterede reservedele	10 år



# Bæredygtighedsdata

COR20600

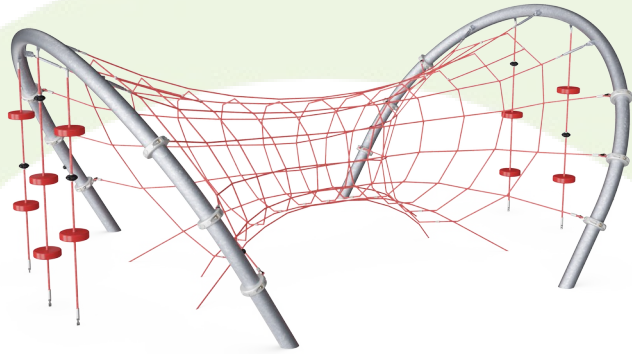

Vugge-til-port A1-A3	Total CO <sub>2</sub> udledning	CO <sub>2</sub> e/kg	Gen-anvendte materialer
	kg CO <sub>2</sub> e	kg CO <sub>2</sub> e/kg	%
<b>COR206001-1101</b>	2.110,26	2,99	46,48

Den overordnede ramme for disse faktorer er Environmental Product Declaration (EPD), som kvantificerer "miljøoplysninger om et produkts livscyklus og muliggør sammenligninger mellem produkter, der opfylder samme funktion" (ISO, 2006). Dette følger strukturen og anvender en livscyklusvurderingstilgang til hele produktfasen fra råvarer til fremstilling (A1-A3))

## Kompan A/S

C.F. Tietgens Boulevard 32C  
DK-5220 Odense SØ  
Denmark

Validation of CO<sub>2</sub> calculation method  
**BUREAU VERITAS**  
HSE Denmark A/S



## Verification of CO<sub>2</sub> calculation of: Corocord



Data version no. 2023-10-05

The CO<sub>2</sub> calculation and data are in compliance with the principles of a carbon footprint impact according to the GHG protocol (Greenhouse Gas Protocol), Scope 3, cradle to gate related to all individual components in the product category: "Corocord" represented by item no.: COR314011-1101.

(Scope 3 emissions include emission sources in the upstream and downstream value chain).

**Date: 30. October 2023 | Valid until: 30. October 2025**

Verified by:

Julie Marie Vejsgaard Larsen, LCA & EPD Consultant

Verification based on report: Validation of CO<sub>2</sub> calculation of 9 categories of Kompan product line, version 1.0, prepared by: Bureau Veritas HSE, Denmark: Julie M. V. Larsen.

**Publication date: 30. October 2023**

By Bureau Veritas HSE  
www.bureauveritas.dk  
+45 7731 1000





# Arch Tunnel

COR20600

\* Maks. faldhøjde | \*\* Samlet højde | \*\*\* Faldområde

\* Maks. faldhøjde | \*\* Samlet højde

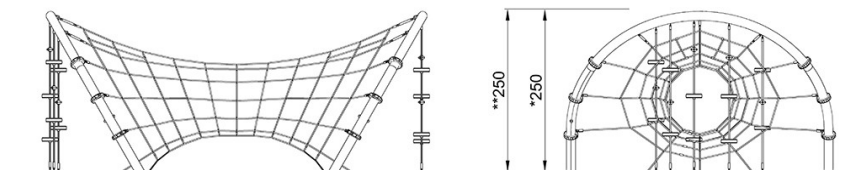
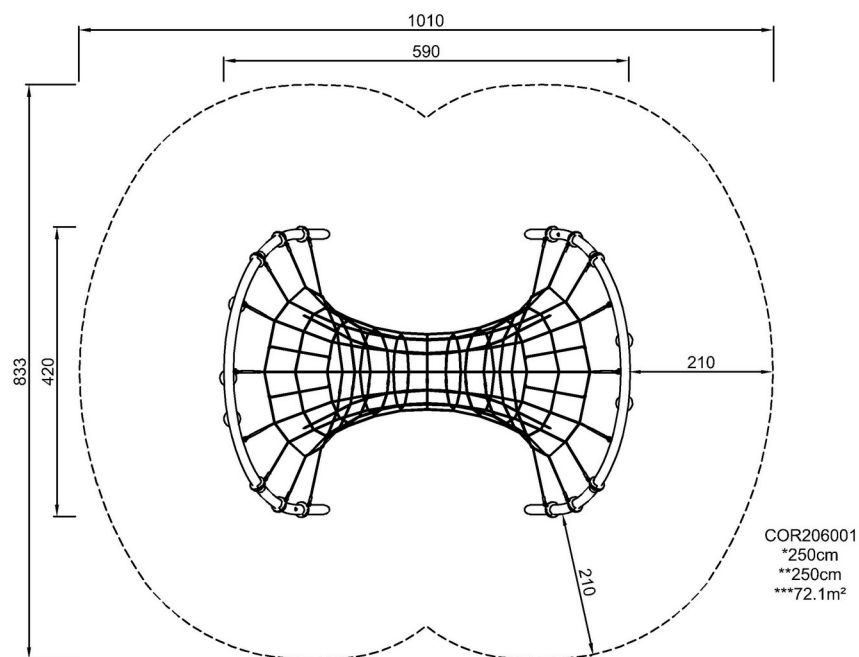

COR206001

[Klik for at se FRA OVEN](#)

[Klik for at se FRA SIDEN](#)