

Stezka papoušků

CRP250701

KOMPANI
Let's play

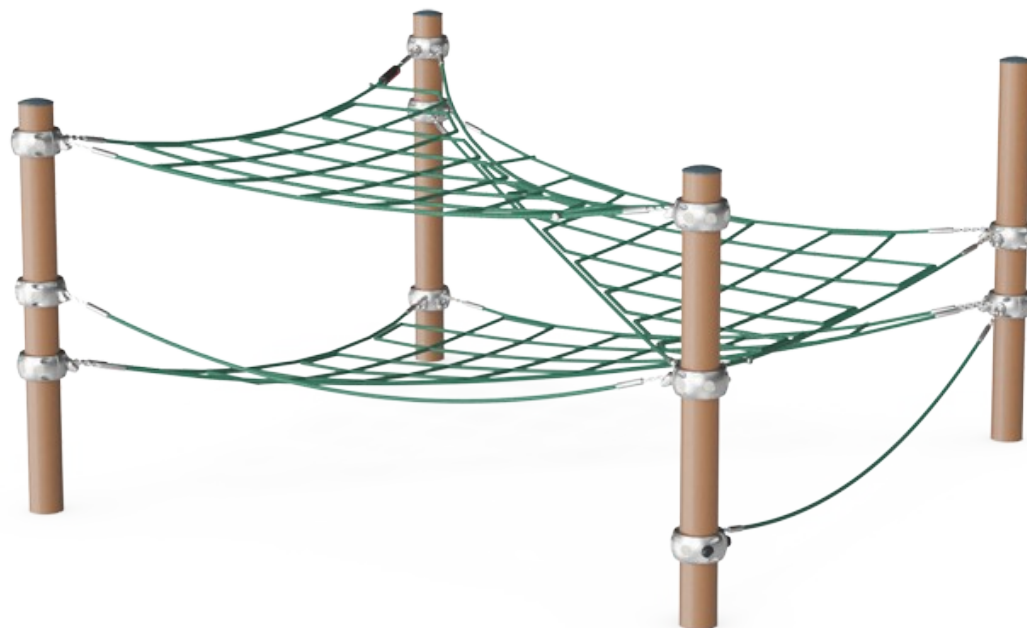

Položka č. CRP250701-0902

Obecné informace o produktu

Rozměry DxŠxV	315x314x167 cm
Věková skupina	6+
Kapacita (uživatelé)	12
Možnosti barev	

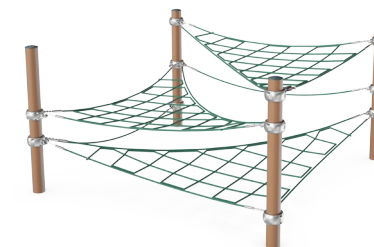
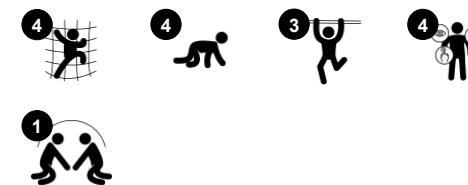

Děti mají rády lezecké výzvy, a právě ty Spixova stezka (Spix's Trail) nabízí. Svými klouzavými a všestrannými vrstvami možností lezení a ochlazování přiláká děti ke hře znovu a znovu. Spixova stezka prověří dětskou obratnost, rovnováhu a koordinaci. Jedná se o základní pohybové dovednosti, které dětem pomáhají budovat sebedůvěru těla, nezbytnou

pro celkovou pohodu i pro bezpečnou orientaci ve světě, např. v pouličním provozu. Na Spixově stezce je prostor pro hru mnoha dětí pohromadě, což děti povzbuzuje k socializaci a vzájemnému uvolňování prostoru. Možnosti pohybu a socializace jsou dokonalou kombinací aktivity a budování přátelství. Celkově vzato, Spixova stezka zve děti k

záživné, hravé a pozitivní hře.



Údaje se mohou změnit bez předchozího upozornění.

Stezka papoušků

CRP250701



Stezka Spix

Fyzická: children develop cross-body coordination and sense of balance when balancing on and climbing the nets. **Sociálně-emoční:** the big meshes allow for more children being seated or lying together.

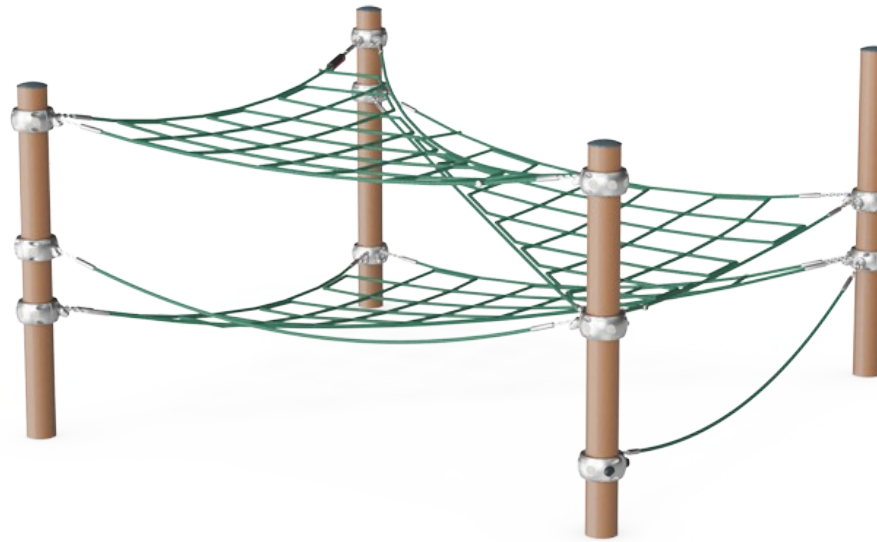

Stezka papoušků

CRP250701

KOMPANI
Let's play



Lana jsou vyrobená z UV stabilizovaných PES pramenů lana s vnitřní výztuhou ocelovým lankem. Polyesterový obal je vyroben z více než 95% z post-spotřebitelských materiálů a je indukčně nataven na každý pramen.



„S“ svorky Corocord se u produktů Corocord používají jako univerzální spojovací prvek. 8mm nerezové dráty se zaoblenými konci jsou za pomoci speciálního hydraulického nástroje nalisovány kolem lana, což z nich dělá ideální konektor: bezpečný a odolný proti vandalismu s dlouhou životností, to vše s umožněním typického pohybu lanových herních struktur.



Barevné ocelové komponenty mají základnu z žárového zinkování a povrchovou úpravu práškovou barvou. To poskytuje maximální odolnost proti korozi ve všech klimatických podmínkách po celém světě. Ostatní ocelové povrchy jsou uvnitř i vně žárově zinkovány bezolovnatým zinkem.



Chytré svorky Corocord jsou pečlivě navrženy do nejmenších detailů, aby byla zajištěna vynikající flexibilita vysoce kvalitního hliníkového materiálu. Chytré svorky se upevňují kolem sloupků pomocí čtyř ocelových šroubů. Nepoužívané upevňovací body jsou uzavřeny PA krytkami.

Položka č. CRP250701-0902

Informace o instalaci

Maximální výška pádu	150 cm
Bezpečnostní povrchová plocha	35,0 m ²
Celková doba instalace	10,6
Objem výkopu	7,06 m ³
Objem betonu	3,92 m ³
Hloubka základu (standard)	90 cm
Hmotnost dodávky	415 kg
Možnosti ukotvení	Na povrchu ✓ V zemi ✓

Informace o záruce

Hliníkové svorky	10 let
Galvanizovaná ocel	Celoživotní
Lakovaná horní vrstva	10 let
Lana & síť	10 let
Zaručené náhradní díly	10 let



Data o Udržitelnosti

CRP250701

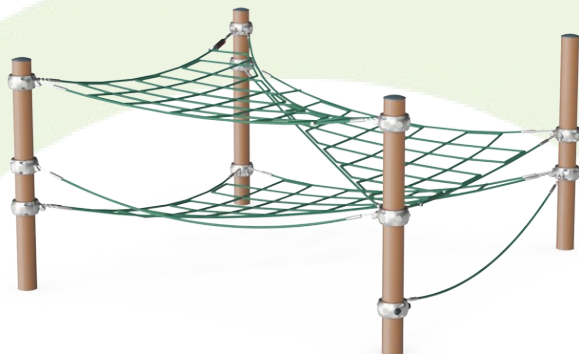

Výrobní cyklus A1-A3	Celkové emise CO ₂	CO ₂ e na kg	Recyklované materiály
	kg CO ₂ e	kg CO ₂ e/kg	%
CRP250701-0902	1.014,71	3,41	47,27

Celkovým rámcem uplatňovaným pro tyto faktory je Environmentální prohlášení o produktu (EPD), které kvantifikuje „environmentální informace o životním cyklu produktu a umožňuje srovnání mezi produkty, které plní stejnou funkci“ (ISO, 2006). Řídí se vnitřním uspořádáním a uplatňuje přístup k posuzování životního cyklu po celou fázi produktu od suroviny až po dokončení výroby (A1-A3).

Kompan A/S

C.F. Tietgens Boulevard 32C
DK-5220 Odense SØ
Denmark



Verification of CO₂ calculation of: Corocord



Data version no. 2023-10-05

The CO₂ calculation and data are in compliance with the principles of a carbon footprint impact according to the GHG protocol (Greenhouse Gas Protocol), Scope 3, cradle to gate related to all individual components in the product category: "Corocord" represented by item no.: COR314011-1101.

(Scope 3 emissions include emission sources in the upstream and downstream value chain).

Date: 30. October 2023 | Valid until: 30. October 2025

Verified by:

Julie Marie Vejsgaard Larsen, LCA & EPD Consultant

Verification based on report: Validation of CO₂ calculation of 9 categories of Kompan product line, version 1.0, prepared by: Bureau Veritas HSE, Denmark: Julie M. V. Larsen.

Publication date: 30. October 2023

By Bureau Veritas HSE
www.bureauveritas.dk
+45 7731 1000



Stezka papoušků

CRP250701

* Maximální výška pádu | ** Celková výška | *** Bezpečnostní povrchová plocha

* Maximální výška pádu | ** Celková výška

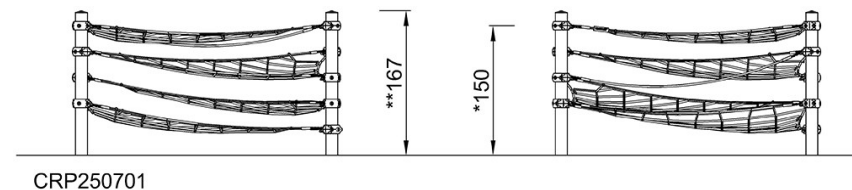
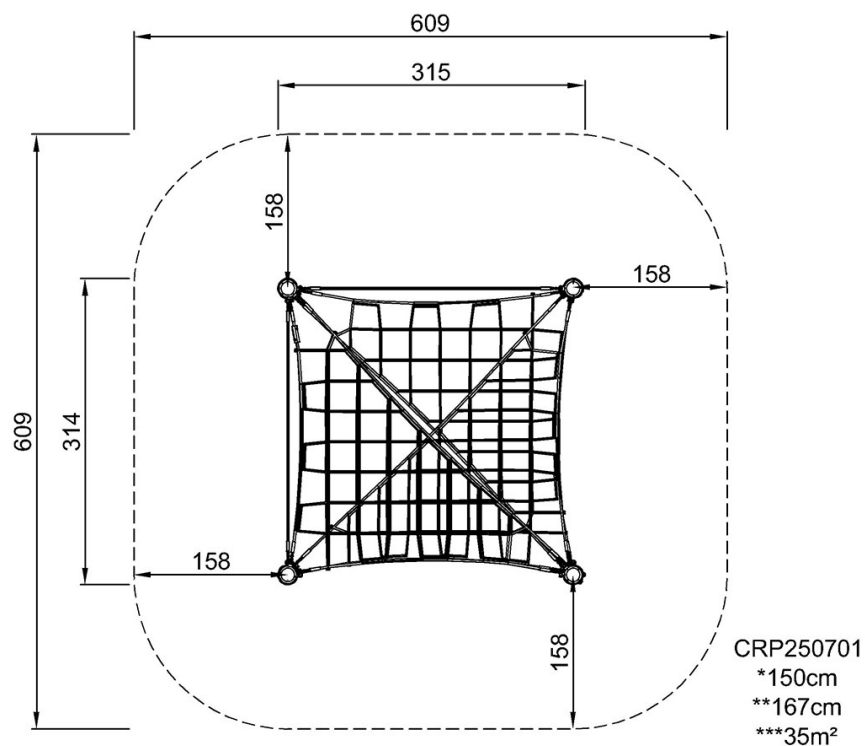

[Kliknutím zobrazíte poměr zobrazení POHLED SHORA](#)

[Kliknutím zobrazíte poměr stran BOČNÍ POHLED](#)