

Artikelnr. MSC540800-3417P

### Generell produktinformation

Dimension LxWxH	175x82x124 cm
Åldersgrupp	6m+
Kapacitet (användare)	4
Färgalternativ	

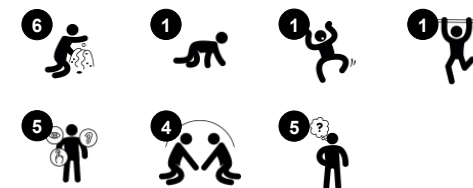

Verkstaden är en stimulerande skärm, som erbjuder utrymme för en mängd aktiviteter, bl.a. på grund av dess två diskar för sandlek eller för barnens egna lekattiraljer. Rörliga element finns för att ytterligare öka lekvärdet.





## Tratt

**Socioemotionell:** samarbete och turas om när barnen håller vatten eller material i tratten.  
**Kognitiv:** att passera material genom trattar stödjer barnens logiska tänkande och för yngre barn förståelsen för objektens beständighet.

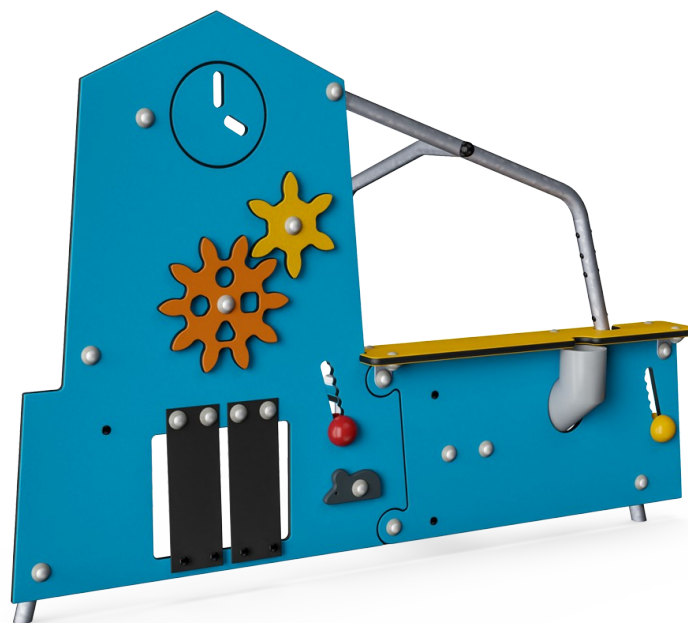

## Bänk

**Socioemotionell:** en fin mötesplats att dela upplevelsen från båda sidor, vilket skapar ett socialt scenario där kommunikation och samarbete uppmuntras.

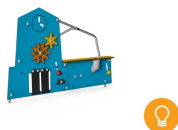

## Tematiskt element

**Kognitiv:** skapar ett välkänt tema som uppmuntrar rollek. Rollek tränar språkkunskaper.

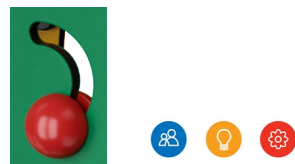

## Panel med lekkulor

**Socioemotionell:** kan lekas med från båda sidor, uppmuntrar samarbete. **Kognitiv:** förståelse för orsak och verkan. **Kreativ:** lämna avtryck genom att placera kulorna i olika position.

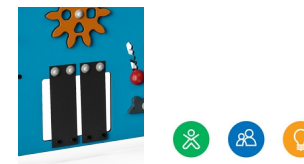

## Krypa-genom hål med gardiner

**Fysisk:** kors-koordinering, förmågan att kunna avgöra de egna kroppsdelarnas positionering, och rumsuppfattning utvecklas genom att klättra och krypa igenom hålet. **Socioemotionell:** att leka med vänner på andra sidan övar samarbete och förmåga att turas om. **Kognitiv:** förståelse för objekts permanentens: föremål kan försvinna utan att vara borta för alltid – en spännande insikt.



## Kugghjul

**Socioemotionell:** samarbete och förmåga att turas om övas. **Kognitiv:** förståelse för orsak och verkan, logiskt tänkande.

# Verkstaden

MSC5408

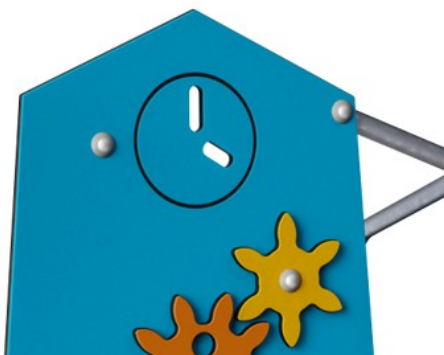

Paneler av 19 mm EcoCore™. EcoCore™ är ett mycket hållbart, miljövänligt material som inte bara är återvinningsbart efter användning, utan också består av material som tillverkats av +95% återvunnet material från livsmedelsförpackningar.



Stålytorna är varmförzinkade in- och utvändigt med blyfri zink. Förzinkningen har bra beständighet mot korrosion och är underhållsfri.

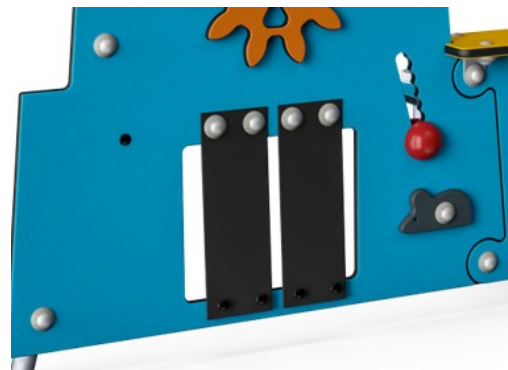

Remmarna är gjorda av mjuka och böjbara vävda band. Basmaterial är polypropylen som har god slitstyrka och slaghållfasthet.

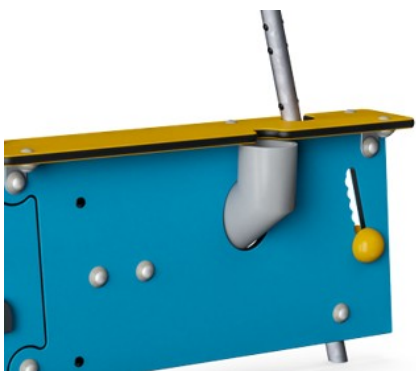

Sandröret är tillverkat av polypropylen. Polypropylen har bra slitstyrka och slagmotstånd.



Spelsfärerna är tillverkade av polypropylen. Polypropylen har bra slitstyrka och slagmotstånd.



Sandfiltret är tillverkat i högkvalitativt rostfritt stål för att säkerställa produktens hållbarhet.

Artikelnr. MSC540800-3417P

## Installationsinformation

Max. fallhöjd	0 cm
Säkerhetsområde	14,0 m <sup>2</sup>
Total installationstid	4,9
Grävdjup (volym)	0,13 m <sup>3</sup>
Betong (volym)	0,00 m <sup>3</sup>
Stolpdjup (standard)	60 cm
Fraktvikt	47 kg
Förankring	Nedgrävning ✓
	Ytmontering ✓
	g

## Information om garanti

EcoCore HDPE	Livstidsgaranti
Varmförzinkat stål	Livstidsgaranti
Rörliga delar	2 år
Reservdelar garanterade	10 år



# Hållbarhetsdata

MSC5408

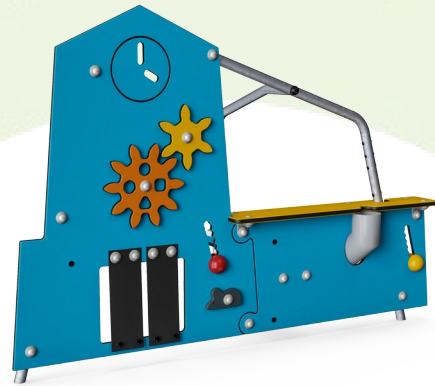

Cradle to Gate A1-A3	Totalt CO <sub>2</sub> -utsläpp	CO <sub>2</sub> e per kg	Återvunna material
	kg CO <sub>2</sub> e	kg CO <sub>2</sub> e/kg	%
<b>MSC540800-3417P</b>	80,47	1,80	72,24

Det övergripande ramverket som tillämpas för dessa faktorer är miljövarudeklarationen (EPD, Environmental Product Declaration), som kvantifierar "miljöinformation om produktens livscykel och möjliggör jämförelser av produkter som uppfyller samma funktion" (ISO, 2006). Denna struktur följer här och använder en livscykelanalys för hela produktstadiet från råmaterial till färdig produkt (A1-A3).

**Kompan A/S**  
C.F. Tietgens Boulevard 32C  
DK-5220 Odense SØ  
Denmark



## Verification of CO<sub>2</sub> calculation of: Themed play systems



Data version no. 2023-10-05

The CO<sub>2</sub> calculation and data are in compliance with the principles of a carbon footprint impact according to the GHG protocol (Greenhouse Gas Protocol), Scope 3, cradle to gate related to all individual components in the product category: "Themed play systems" represented by item no.: MSC641100-3717P.

(Scope 3 emissions include emission sources in the upstream and downstream value chain).

**Date: 30. October 2023 | Valid until: 30. October 2025**

**Verified by:**

Julie Marie Vejsgaard Larsen, LCA & EPD Consultant

Verification based on report: Validation of CO<sub>2</sub> calculation of 9 categories of Kompan product line, version 1.0, prepared by: Bureau Veritas HSE, Denmark: Julie M. V. Larsen.

**Publication date: 30. October 2023**

**By Bureau Veritas HSE**  
www.bureauveritas.dk  
+45 7731 1000



\* Max fallhöjd | \*\* Totalhöjd | \*\*\* Säkerhetsyta

\* Max fallhöjd | \*\* Totalhöjd

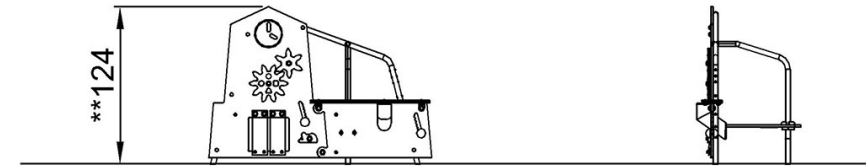
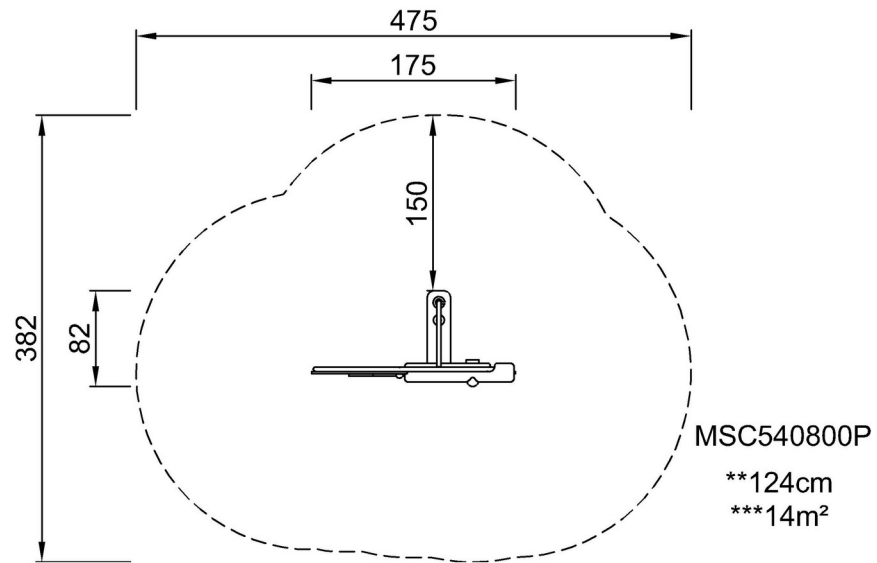

MSC540800P

[Klicka för att se TOP VIEW](#)

[Klicka för att se SIDE VIEW](#)