

Stadsrutschkana

MSC5427

KOMPAN
Let's play



Den här rutschbanan är en fantasifull lekenhet som leder barnen från toppen av trappan, genom hela staden och ner till marken igen. Stadsrutschbanan är en favorit på lekplatsen, som uppmuntrar aktiv och interaktiv lek. Under plattformen finns plats för att pausa, umgås och träffa nya vänner. Trappan är bred och går bra att krypa uppför också. När barnen sitter

upp och rutschar ner tränas magmuskler, balans och rumsuppfattning – viktiga färdigheter för att kunna navigera säkert runt i sin omgivning. Temat med husen är välbekant och inspirerar historieberättande, vilket utvecklar språkkunskaper.

Artikelnr. MSC542701-3418P

Generell produktinformation

Dimension LxWxH	244x61x140 cm
Åldersgrupp	1+
Kapacitet (användare)	2
Färgalternativ	

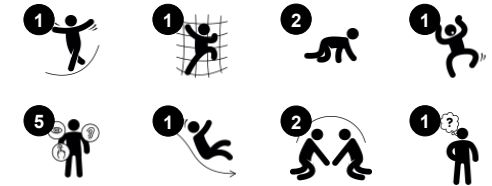

Stadsrutschkana

MSC5427



Rutsch

Fysisk: att rutscha utvecklar rumsuppfattning och sinne för balans. Att sitta upp och åka ner tränar magmuskler. **Socioemotionell:** empati utvecklas genom att turas om. **Kognitiv:** små barn utvecklar förståelse för rum, fart och avstånd när de rutschar ner fort.



Håla

Fysisk: att krypa genom öppningarna tränar rumsuppfattning. **Socioemotionell:** utrymmet uppmuntrar social lek mellan två eller tre barn.



Trappa

Fysisk: att klättra upp för trappan stödjer kors-koordination samt arm- och benmuskler. **Socioemotionell:** rum för aktiv paus och vuxen hjälp.



Tematiskt element

Kognitiv: skapar ett välkänt tema som uppmuntrar rollek. Rollek tränar språkkunskaper.

Stadsrutschkana

MSC5427



Paneler av 19 mm EcoCore™. EcoCore™ är ett mycket hållbart, miljövänligt material som inte bara är återvinningsbart efter användning, utan också består av material som tillverkats av +95% återvunnet material från livsmedelsförpackningar.

Alla golv är gjorda av en 17.8mm tjock HPL-skiva med en unik halkfri yta enligt EN 438-6. KOMPAN HPL är ett väldigt tåligt material för att säkerställa lång livslängd i alla klimat.

Stålytorna är varmförzinkade in- och utvändigt med blyfri zink. Förzinkningen har bra beständighet mot korrosion och är underhållsfri.

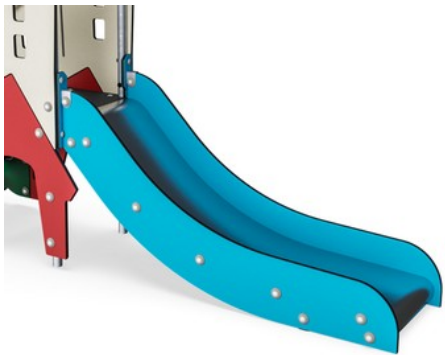

Rutschen kan väljas i olika material: Rakformad PE eller rostfritt stål. T = 2mm. Rutschens sidor är gjorda av EcoCore™.

Artikelnr. MSC542701-3418P

Installationsinformation

Max. fallhöjd	100 cm
Säkerhetsområde	14,5 m ²
Total installationstid	7,3
Grävdjup (volym)	0,17 m ³
Betong (volym)	0,00 m ³
Stolpdjup (standard)	60 cm
Fraktvikt	149 kg
Förankring	Nedgrävning ✓
	Ytmontering ✓

Information om garanti

EcoCore HDPE	Livstidsgaranti
Varmförzinkat stål	Livstidsgaranti
HPL plattformar	15 år
Reservdelar garanterade	10 år



Hållbarhetsdata

MSC5427

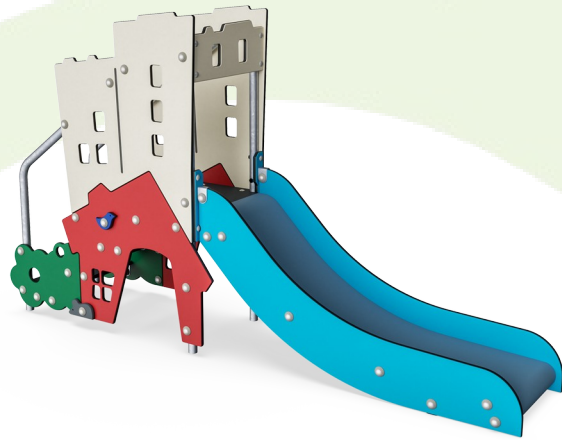

Cradle to Gate A1-A3	Totalt CO ₂ -utsläpp	CO ₂ e per kg	Återvunna material
	kg CO ₂ e	kg CO ₂ e/kg	%
MSC542701-3418P	177,48	1,87	62,45

Det övergripande ramverket som tillämpas för dessa faktorer är miljövarudeklarationen (EPD, Environmental Product Declaration), som kvantifierar "miljöinformation om produktens livscykel och möjliggör jämförelser av produkter som uppfyller samma funktion" (ISO, 2006). Denna struktur följer här och använder en livscykelanalys för hela produktstadiet från råmaterial till färdig produkt (A1-A3).

Kompan A/S

C.F. Tietgens Boulevard 32C
DK-5220 Odense SØ
Denmark



Verification of CO₂ calculation of: Themed play systems

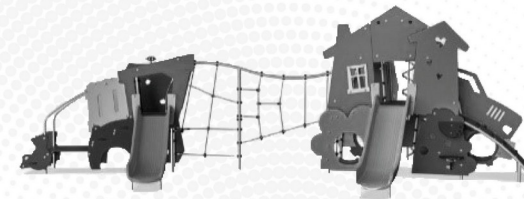

Data version no. 2023-10-05

The CO₂ calculation and data are in compliance with the principles of a carbon footprint impact according to the GHG protocol (Greenhouse Gas Protocol), Scope 3, cradle to gate related to all individual components in the product category: "Themed play systems" represented by item no.: MSC641100-3717P.

(Scope 3 emissions include emission sources in the upstream and downstream value chain).

Date: 30. October 2023 | Valid until: 30. October 2025

Verified by:

Julie Marie Vejsgaard Larsen, LCA & EPD Consultant

Verification based on report: Validation of CO₂ calculation of 9 categories of Kompan product line, version 1.0, prepared by: Bureau Veritas HSE, Denmark: Julie M. V. Larsen.

Publication date: 30. October 2023

By Bureau Veritas HSE
www.bureauveritas.dk
+45 7731 1000



Stadsrutschkana

MSC5427

* Max fallhöjd | ** Totalhöjd | *** Säkerhetsyta

* Max fallhöjd | ** Totalhöjd

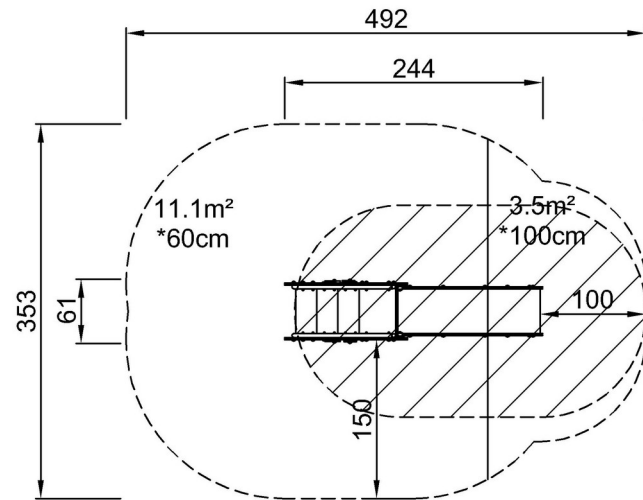

MSC542701
*100cm
**140cm
***14.5m²

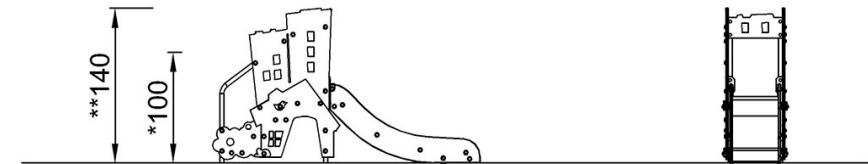

MSC542701

[Klicka för att se TOP VIEW](#)

[Klicka för att se SIDE VIEW](#)