

# Småbørnenes slot med klatrevæg

MSC5422

**KOMPANI**  
Let's play

Varenr. MSC542201-3417P

## Generel produktinformation

|                   |                |
|-------------------|----------------|
| Dimensioner LxBxH | 279x231x149 cm |
| Alder             | 1+             |
| Antal brugere     | 12             |
| Farvemuligheder   | ●              |

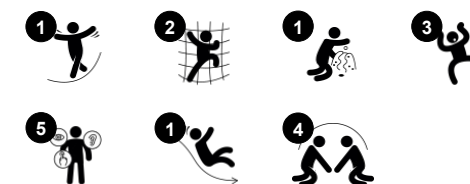

Dette fantastiske slot er lige noget for alle de små børn! Her kan børn virkelig blive aktiveret med de mange spændende legepladsaktiviteter. Ved katten finder børn et bord, som det perfekte mødested til social leg. Den rumlige trappe giver plads til at børn kan kravle op. For de lidt mere modige børn, er der også mulighed for at komme op i slottet via

klatrevæggen. Dette træner børns krydskoordinering, som er en vigtig motorik, der blandt andet har betydning for børns læsefærdigheder senere hen. En tur ned ad rutsjebanen skaber masser af spænding for de yngste. Det styrker børns kropsstabilitet og balance, samt træner deres rumlige bevidsthed. Disse færdigheder er vigtige for at

kunne bevæge sig sikkert rundt i verden, og dermed med til at styrke børns fysiske tillid. De mange temaer tilskynder til historiefortælling, der er med til at udvikle børns sprogfærdigheder.



# Småbørnenes slot med klatrevæg

MSC5422



## Rutsjebane

**Fysiske evner:** her udvikles balance og rumlig bevidsthed, som børn rutsjer. Desuden styrkes muskler, når børn sidder op og rutsjer. **Social-emotionelle evner:** stimulerer empati ved skiftevis turtagning **Kognitive evner:** her stimuleres forståelsen af rum, hastighed og afstand, som børn rutsjer ned.

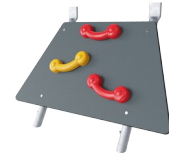

## Klatrevæg

**Fysiske evner:** her trænes krydskoordination samt ben-, arm- og håndmuskulatur. **Social-emotionelle evner:** hældningen støtter børn imens de klatrer, specielt yngre børn.



## Tema

**Kognitive evner:** er tematisk og understøtter rolleleg, som stimulerer sprog- og kommunikationsevner.



## Trappe

**Fysiske evner:** trappen understøtter krydskoordination, samt styrker arm- og benmuskler. **Social-emotionelle evner:** med plads til pauser og hjælp fra voksne.



## Disk med ring

**Social-emotionelle evner:** et møde- og udvekslingssted. **Kreative evner:** diskens sigte tilskynder til sand- og konstruktionsleg.

# Småbørnernes slot med klatrevæg

MSC5422



Paneler af 19 mm EcoCore™. EcoCore™ er et meget holdbart materiale, som ikke kun kan genbruges efter brug, men som også består af materiale, der er produceret af +95 % genanvendt materiale fra fødevareemballageaffald.

Alle gulve er lavet af højtryksslaminat HPL med en tykkelse på 17,8mm og skridsikker overfladetekstur i henhold til EN 438-6. KOMPAN HPL har høj slidstyrke for at sikre lang levetid i alle klimaer.

Ståloverfladerne er varmgalvaniseret indvendigt og udvendigt med blyfri zink. Galvaniseringen har fremragende korrosionsbestandighed i udendørs miljøer og kræver lav vedligeholdelse.

Varenr. MSC542201-3417P

## Installationsinformation

|                          |                           |
|--------------------------|---------------------------|
| Maks. faldhøjde          | 100 cm                    |
| Faldområde               | 20,4 m <sup>2</sup>       |
| Installationstid (timer) | 9,8                       |
| Udgravningsmængde        | 0,35 m <sup>3</sup>       |
| Betonmængde              | 0,00 m <sup>3</sup>       |
| Forankringsdybde         | 60 cm                     |
| Fragtvægt                | 215 kg                    |
| Forankringsmuligheder    | I jorden ✓<br>Overflade ✓ |

## Garanti

|                         |         |
|-------------------------|---------|
| EcoCore HDPE            | Livstid |
| Galvaniseret stål       | Livstid |
| HPL platforme           | 15 år   |
| Garanterede reservedele | 10 år   |

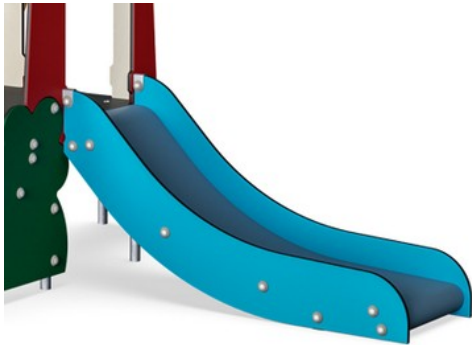

Rutsjebanen kan vælges i forskellige materialer: Lægstøbt PE eller rustfrit stålbane t = 2mm. Siderne på rutsjebanen er lavet af EcoCore.



Klippevægshåndtag er lavet af støbt højkvalitets nylon (PA6). PA6 har god slidstyrke og slagstyrke.

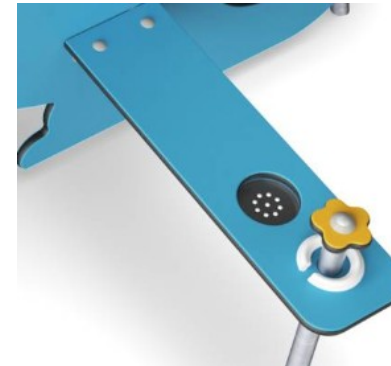

Sandsien er fremstillet i høj kvalitet rustfrit stål for at sikre produktets holdbarhed.



# Bæredygtighedsdata

MSC5422



| Vugge-til-port A1-A3 | Total CO <sub>2</sub> udledning | CO <sub>2</sub> e/kg    | Gen-anvendte materialer |
|----------------------|---------------------------------|-------------------------|-------------------------|
|                      | kg CO <sub>2</sub> e            | kg CO <sub>2</sub> e/kg | %                       |
| MSC542201-3417P      | 314,80                          | 2,01                    | 52,31                   |

Den overordnede ramme for disse faktorer er Environmental Product Declaration (EPD), som kvantificerer "miljøoplysninger om et produkts livscyklus og muliggør sammenligninger mellem produkter, der opfylder samme funktion" (ISO, 2006). Dette følger strukturen og anvender en livscyklusvurderingstilgang til hele produktfasen fra råvarer til fremstilling (A1-A3))

**Kompan A/S**  
C.F. Tietgens Boulevard 32C  
DK-5220 Odense SØ  
Denmark



## Verification of CO<sub>2</sub> calculation of: Themed play systems

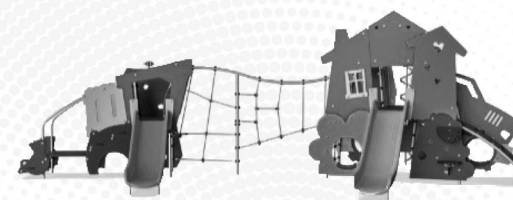

Data version no. 2023-10-05

The CO<sub>2</sub> calculation and data are in compliance with the principles of a carbon footprint impact according to the GHG protocol (Greenhouse Gas Protocol), Scope 3, cradle to gate related to all individual components in the product category: "Themed play systems" represented by item no.: MSC641100-3717P.

(Scope 3 emissions include emission sources in the upstream and downstream value chain).

**Date: 30. October 2023 | Valid until: 30. October 2025**

**Verified by:**

Julie Marie Vejsgaard Larsen, LCA & EPD Consultant

Verification based on report: Validation of CO<sub>2</sub> calculation of 9 categories of Kompan product line, version 1.0, prepared by: Bureau Veritas HSE, Denmark: Julie M. V. Larsen.

**Publication date: 30. October 2023**

By Bureau Veritas HSE  
www.bureauveritas.dk  
+45 7731 1000



# Småbørnenes slot med klatrevæg

MSC5422

\* Maks. faldhøjde | \*\* Samlet højde | \*\*\* Faldområde

\* Maks. faldhøjde | \*\* Samlet højde

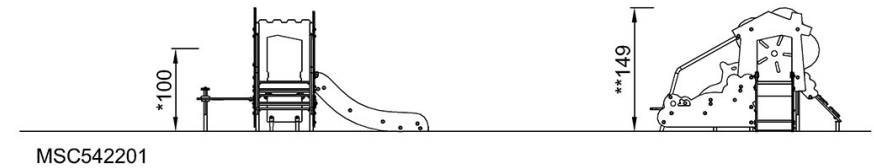
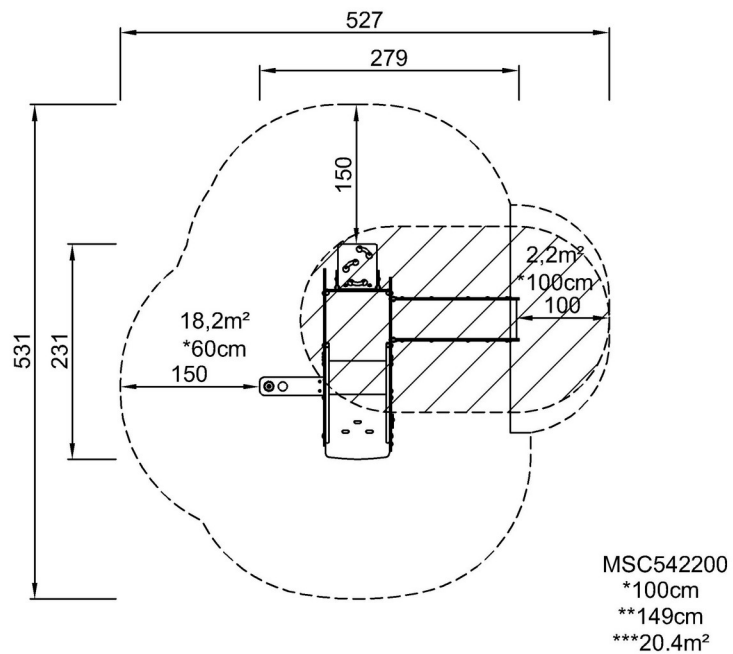

[Klik for at se FRA OVEN](#)

[Klik for at se FRA SIDEN](#)