

# Avonturenpad - Howler

CRP251101

**KOMPAN**  
Let's play

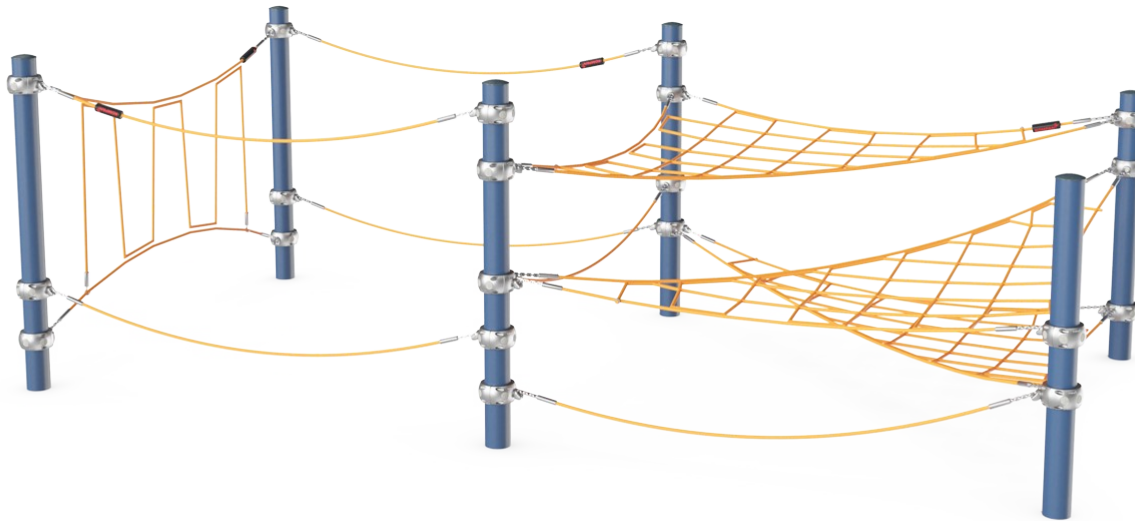

Item nummer CRP251101-0903

## Algemene Product Informatie

Afmetingen LxBxH	606x314x197 cm
Leeftijdsgroep	6+
Speelcapaciteit	24
Kleuropties	

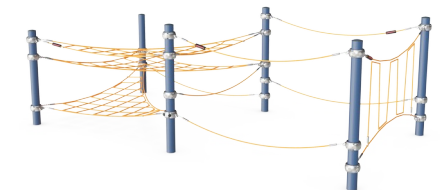
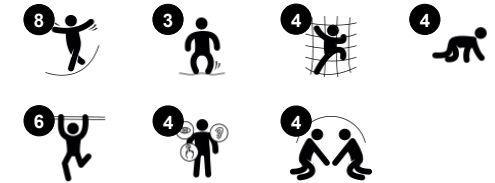

Avonturenpad Howler wekt de nieuwsgierigheid van kinderen en daagt hun om van alles uit te proberen. De klimactiviteiten testen en verbeteren hun behendigheid, evenwichtsgevoel en coördinatievaardigheden. Kinderen die deze vaardigheden goed beheersen, zijn beter in staat zichzelf uit te dagen en hun prestaties te verbeteren tijdens

het spelen en bewegen. Dat laatste levert een blij overwinningsgevoel op en vergroot hun zelfvertrouwen. De perfecte combinatie van actieve en sociale speelactiviteiten is een ideale basis voor het maken van vrienden. Het doordachte ontwerp bevordert de sociale interactie: er is ruimte voor veel kinderen die leren samenwerken en communiceren wanneer

ze naar boven, of van het ene naar het andere toestelonderdeel klimmen. Ze genieten zo van de uitdagende en afwisselende activiteiten, dat ze nog langer in de speeltuin blijven spelen.



# Avonturenpad - Howler

CRP251101

**KOMPAN**  
Let's play



Touwen van UV-gestabiliseerde PES-touwstrengen met staaldradkern. Het polyestergaren is gemaakt van +95% gerecycled post-consumer materiaal en is inductief gesmolten op iedere afzonderlijke streng.



De S-klemmen van Corocord worden gebruikt als universele aansluitingen in Corocord producten. Ze zijn gemaakt van RVS en hebben een diameter van 8 mm. De uiteinden zijn met een speciale hydraulische pers om de touwen geperst waardoor ze een ideale verbinding krijgen. Ze zijn veilig, duurzaam en vandalismebestendig en hinderen de typische beweging van touwspelconstructies niet.

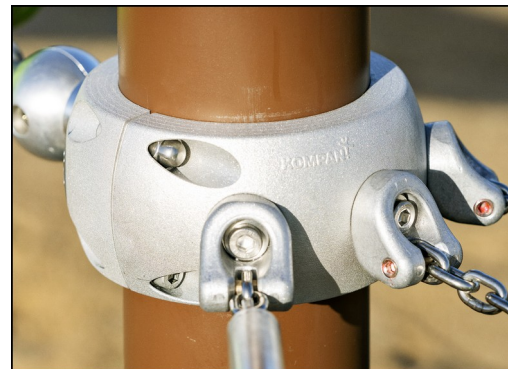

Corocord klemmen hebben een doordacht ontwerp dat tot in de kleinste details is uitgewerkt. Daardoor heeft het hoge kwaliteit aluminium een superieure flexibiliteit. De slimme klemmen zijn met vier stalen bouten aan de staanders bevestigd. Ongebruikte bevestigingspunten zijn afgedekt met PA afdekkoppen.



Gekleurde stalen onderdelen hebben een basis van thermisch verzinken en een gepoedercoate toplaag. Dit zorgt voor een ultieme corrosiebestendigheid in alle klimaten ter wereld. Andere stalen oppervlakken zijn zowel van binnen als van buiten thermisch verzinkt met loodvrij zink.

Item nummer CRP251101-0903

## Installatie informatie

Max. valhoogte	150 cm
Veiligheidszone	52,8 m <sup>2</sup>
Totale installatietijd	14,7
Graafwerk (vol.)	10,58 m <sup>3</sup>
Benodigd beton	5,88 m <sup>3</sup>
Verankeringsdiepte	90 cm
Verzendingsgewicht	660 kg
Verankeringsopties	Oppervlak ✓ In-ground ✓

## Garantie informatie

Aluminium klemmen	10 jaar
Gegalvaniseerd staal	Levenslang
Gelakte toplaag	10 jaar
Touwen en netten	10 jaar
Gegarandeerde reserveonderdelen	10 jaar



# Sustainability Data

CRP251101

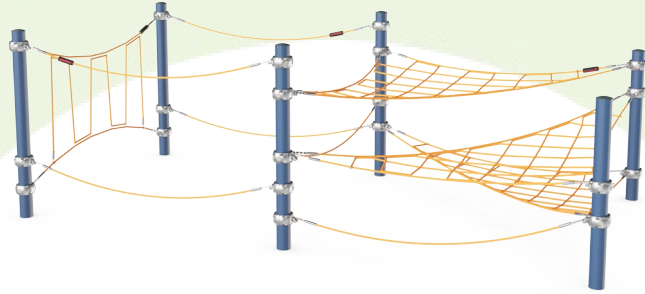

Cradle to Gate A1-A3	Total CO <sub>2</sub> emission	CO <sub>2</sub> e/kg	Recycled materials
	kg CO <sub>2</sub> e	kg CO <sub>2</sub> e/kg	%
<b>CRP251101-0903</b>	1.494,53	3,53	45,93

The overall framework applied for these factors is the Environmental Product Declaration (EPD), which quantifies "environmental information on the life cycle of a product and enable comparisons between products fulfilling the same function" (ISO, 2006). This follows the structure and applies a Life-Cycle Assessment approach to the entire Product stage from raw material through manufacturing (A1-A3))

**Kompan A/S**  
 C.F. Tietgens Boulevard 32C  
 DK-5220 Odense SØ  
 Denmark



## Verification of CO<sub>2</sub> calculation of: Corocord



Data version no. 2023-10-05

The CO<sub>2</sub> calculation and data are in compliance with the principles of a carbon footprint impact according to the GHG protocol (Greenhouse Gas Protocol), Scope 3, cradle to gate related to all individual components in the product category: "Corocord" represented by item no.: COR314011-1101.

(Scope 3 emissions include emission sources in the upstream and downstream value chain).

**Date: 30. October 2023 | Valid until: 30. October 2025**

Verified by:

Julie Marie Vejsgaard Larsen, LCA & EPD Consultant

Verification based on report: Validation of CO<sub>2</sub> calculation of 9 categories of Kompan product line, version 1.0, prepared by: Bureau Veritas HSE, Denmark: Julie M. V. Larsen.

**Publication date: 30. October 2023**

By Bureau Veritas HSE  
 www.bureauveritas.dk  
 +45 7731 1000



# Avonturenpad - Howler

CRP251101

Max. valhoogte | Totale Hoogte | Veiligheidszone

Max. valhoogte | Totale Hoogte

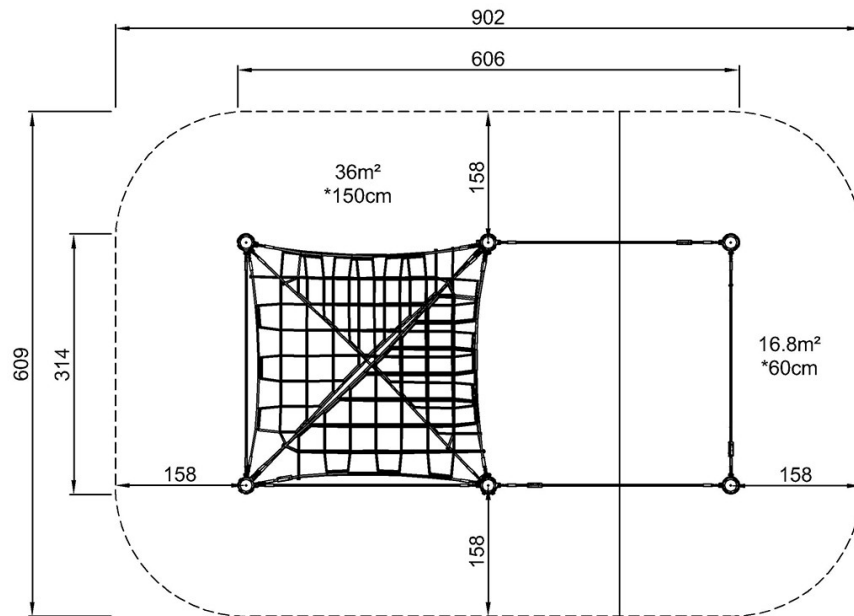

CRP251101  
\*150cm  
\*\*197cm  
\*\*\*52.8m²

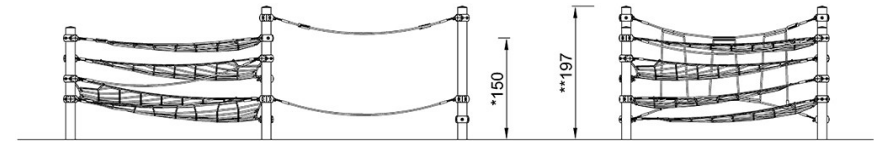

CRP251101

[Bekijk BOVENAANZICHT](#)

[Bekijk ZIJAAANZICHT](#)