

Lekebord

NRO510

KOMPANI
Let's play

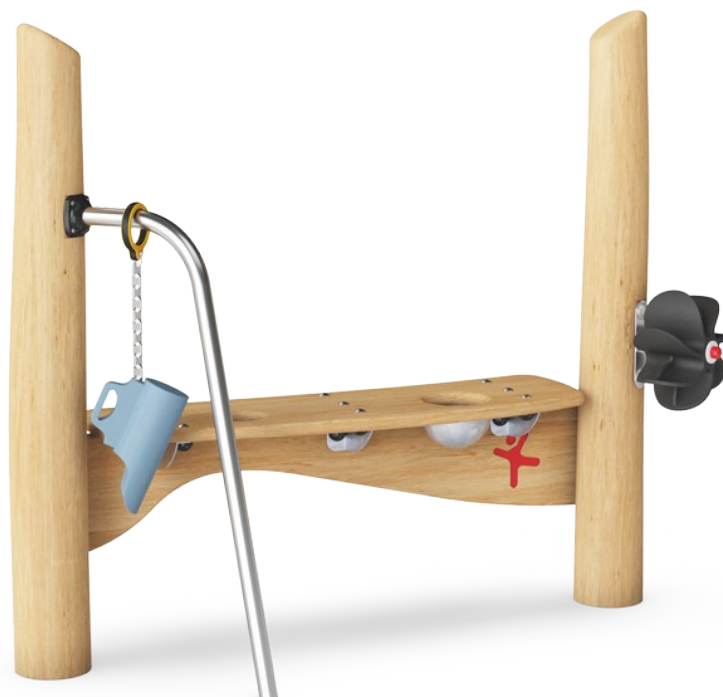

Dette nydelige Lekebordet inviterer timer med utforskende lek med sandhjulet, sandskuffen og de små sandbeholderne i disken. Alle disse elementene, med sine varierte teksturer og funksjoner, gir god taktil stimulering av finmotorikken. De gir også en forståelse av årsak og virkning for eksempel når barnet heller sand over sandhjulet og det snur seg.

Dette bidrar til tenkeferdigheter og generell kognitiv utvikling. Sandlekenheten kan imøtekomme mindre grupper av barn som samler, sorterer eller forhandler med materialer de har funnet eller laget på lekeplassen. Disse utforskende lekescenarier støtter barns forhandlings- og kommunikasjonsevner, så vel som deres språkkunnskaper. Dette er en

grunnleggende del av barns kognitive-kreative utvikling.



Produktnummer NRO510-0601	
Produktinformasjon	
Mål LxBxH	163x53x133 cm
Aldersgruppe	1+
Antall brukere	5
Fargevalg	

Lekebord

NRO510

KOMPANI
Let's play



Sandbord med skål og sil

Sosioemosjonell: barn kan samle og lagre materialer, samarbeide og ta en rolig pause sammen **Kreativ:** sand kan flyttes gjennom silen for å forstå årsak og virkning, og objektets varighet.

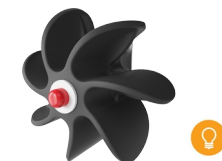
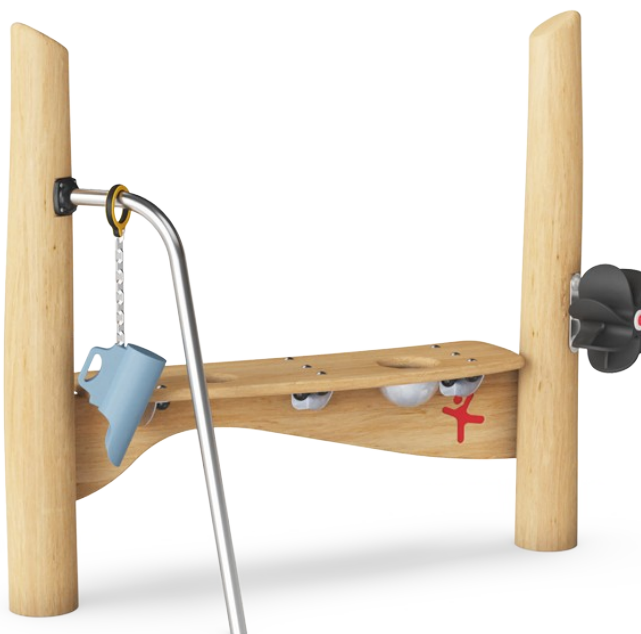

Sandhjul

Kognitiv: dreie sandhjulet stimulerer forståelse av årsak og virkning.



Sandspade

Fysisk: utvikler fingerferdighet og overkroppsmuskler. **Kognitiv:** forståelse av objektets varighet, tømning og fylling av spaden.

Lekebord

NRO510



Alle organiske Robinia-produkter fra KOMPAN er laget av Robinia-trevirke fra bærekraftige europeiske kilder. På forespørsel kan den leveres som FSC® Certified (FSC® C004450).

Robinia-treet kan leveres som ubehandlet rått trevirke eller males med et brunfarget gjennomsiktig pigmentmaling som opprettholder den gyldne trefargen på treverket.

KOMPAN
Let's play

Produktnummer NRO510-0601

Monteringsinformasjon

Maksimal fallhøyde	0 cm
Sikkerhetssone	13,3 m ²
Total monterings tid	3,6
Utgraving	0,14 m ³
Betong	0,00 m ³
Forankringsdybde (standard)	60 cm
Forsendingsvekt	131 kg
Forankring	In-ground ✓ Surface ✓

Garanti

PUR komponenter	10 år
Robiniatre	15 år
Garantert reservedeler	10 år
Komponenter i rustfritt stål	Livstids



Grønn data

NRO510

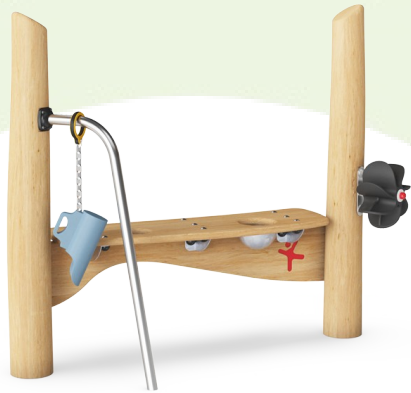

Krybbe til port A1-A3

Totalt CO ₂ -utslipp	CO ₂ -ekvivalent per kg	Resirkuler te materialer	
kg CO ₂ -ekvivalent	kg CO ₂ -ekvivalent/kg	%	
NRO510-0601	54,53	0,52	4,16

Det overordnede rammeverket for disse faktorene er miljødeklarasjonen EPD (Environmental Product Declaration), som kvantifiserer «miljøinformasjon om produktets livssyklus og muliggjør sammenligninger mellom produkter som oppfyller samme funksjon» (ISO, 2006). Dette følger strukturen og anvender en livssyklusanalyse for hele produksjonsstadiet fra råvare til ferdig produksjon (A1-A3).

Kompan A/S

C.F. Tietgens Boulevard 32C
DK-5220 Odense SØ
Denmark



Verification of CO₂ calculation of: Nature play



Data version no. 2023-10-05

The CO₂ calculation and data are in compliance with the principles of a carbon footprint impact according to the GHG protocol (Greenhouse Gas Protocol), Scope 3, cradle to gate related to all individual components in the product category: "Nature play" represented by item no.: NRO409-0621.

(Scope 3 emissions include emission sources in the upstream and downstream value chain).

Date: 30. October 2023 | Valid until: 30. October 2025

Verified by:

Julie Marie Vejsgaard Larsen, LCA & EPD Consultant

Verification based on report: Validation of CO₂ calculation of 9 categories of Kompan product line, version 1.0, prepared by: Bureau Veritas HSE, Denmark: Julie M. V. Larsen.

Publication date: 30. October 2023

By Bureau Veritas HSE
www.bureauveritas.dk
+45 7731 1000



Lekebord

NRO510

* Maks fallhøyde | ** Total høyde | *** Sikkerhetssone

* Maks fallhøyde | ** Total høyde

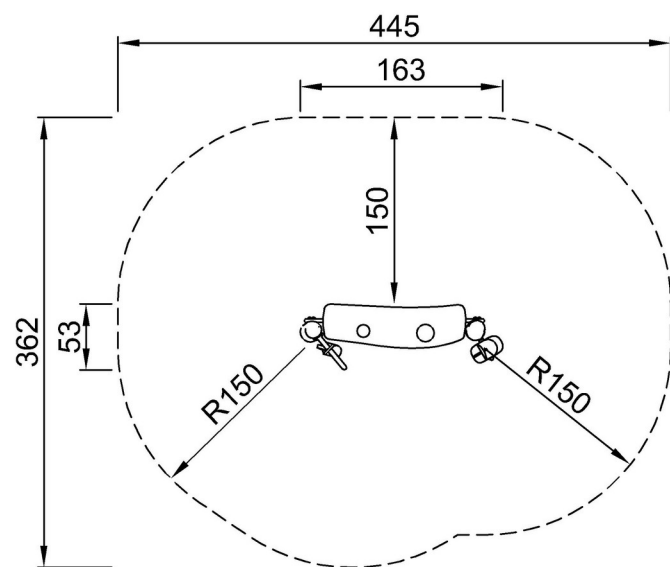

NRO510
**133cm
***13.3m²

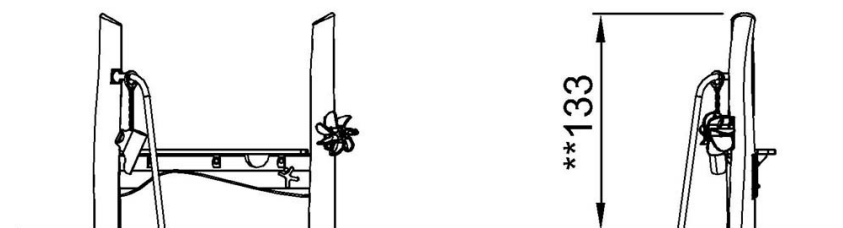

NRO510

[Klikk for å se TOP VIEW](#)

[Klikk for å se SIDE VIEW](#)