

Jellyfish

COR29400

KOMPANI
Let's play



Produktnummer COR294001-1102	
Produktinformasjon	
Mål LxBxH	717x595x445 cm
Aldersgruppe	5+
Antall brukere	18
Fargevalg	

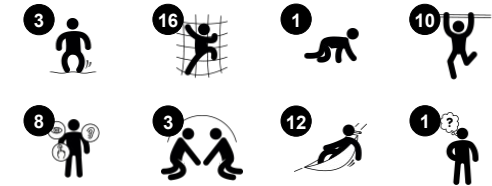

WOW! Det er barnas reaksjon når de ser og leker på maneten, et gjennomsiktig landemerke med tentakler rundt kantene! Maneten leverer garantert en uvanlig morsom og utfordrende klatreopplevelse. Det gjennomsiktige designen gir god utsikt både fra utsiden og fra innsiden. Muskelstyrke, balanse og krysskoordinering trenes når barna klatrer opp de svært varierte

inngangene inn på plattformen: gyngende nett med eller uten klatreklosser, robuste stolper og taustiger med sprettene gummimembraner. Den romslige plattformen inne i maneten er et utmerket møtepunkt for barnegrupper. Det skrå gulvet gjør det ekstra morsomt, ettersom barna må justere muskelspenningen for å holde seg i balanse. Sosial-emosjonelle ferdigheter som

selvregulering blir trent i maneten.



Jellyfish

COR29400



Høyde

Sosioemosjonell: barn utvikler mot og selvregulering når de befinner seg i høyden. Dette har en positiv innvirkning på selvtilliten.

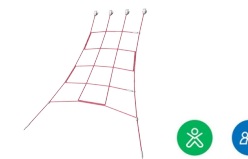

Klatrenett

Fysisk: det skrå nettet støtter kroppens oppadgående klatrebevegelse. Tverrkoordinering, romlig bevissthet og fysisk styrke blir trent på grunn av store trinn når man vil klatre opp raskt. **Sosioemosjonell:** de store maskene gir mulighet for at flere barn kan sitte sammen



Klatretau

Fysisk: de små knutene gir støtte til hender og føtter når man klatrer i tauet, kryper oppe eller ned. Klatring støtter romlig bevissthet, krysskoordinering og muskelstyrke.

Sosioemosjonell: å passere andre når man klatrer oppe eller ned, utvikler turtaking og hensynsfullhet.



Skrå plattform

Fysisk: trener balanse- og romfølelsen. **Sosioemosjonell:** modighet, selvtillit, omtanke og turtaking, som alle er viktige ferdigheter i livet, blir praktisert.

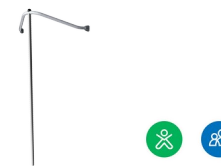

Brannmannsstang

Fysisk: balanse og koordinasjon støttes når du glir ned, samt arm- og kjernemuskulatur. Å hoppe av styrker bentettheten, som blir oppbygget for livet i tidlig barndom.

Sosioemosjonell: turtaking og risikotaking.



Membranløkke

Fysisk: utvikler bein-, arm og kjernemuskulatur samt motoriske ferdigheter som krysskoordinering og kroppsforståelse. **Sosioemosjonell:** viser hensyn til andre og hjelper andre når man passere hverandre på vei opp eller ned.

Jellyfish

COR29400



Tau av UV-stabiliserte PES-tau med innvendig stålkabelarmering. Polyestergarnet er laget av +95 % gjenbruksmaterialer og smeltes induktivt på hver enkelt streng. Tauene er svært motstandsdyktige mot slitasje og hærverk, og kan erstattes på stedet hvis det er nødvendig.



Corocord 'S' klemmer brukes som forbindelser i våre Corocord-produkter. 8mm rustfrie stålstenger med avrundede kanter presses rundt tauene med en spesiell hydraulisk presse, noe som gjør dem til det ideelle bindingspunktet: trygt, holdbart og hærversresistent.

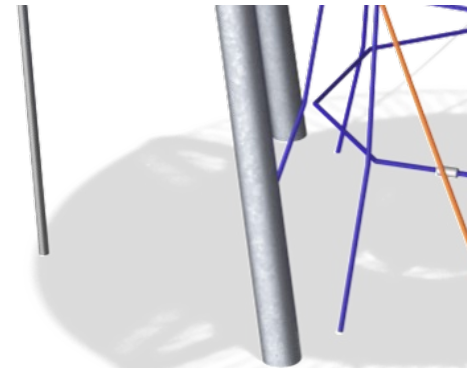

Stålstolpene er varmgalvanisert på innsiden og utsiden med blyfri sink. Galvaniseringen har utmerket korrosjonsmotstand i tøffe miljøer og krever lite vedlikehold.

Produktnummer COR294001-1102

Monteringsinformasjon

Maksimal fallhøyde	245 cm
Sikkerhetszone	64,0 m ²
Total monterings tid	68,6
Utgraving	13,83 m ³
Betong	8,10 m ³
Forankringsdybde (standard)	110 cm
Forsendingsvekt	1.240 kg
Forankring	Surface ✓ In-ground ✓

Garanti

Aluminiumsklemmer	10 år
Corocord tau	10 år
Membran	2 år
S-Klemmer	10 år
Garantert reservedeler	10 år



Corocord-membranet består av et friksjonsikkert gummiert materiale av høy kvalitet med god UV-motstand. Testet og i samsvar med REACH-kravene mtp. PAH. Innebygd er en firelags armering laget av vevd polyester. Pansringen og de overflatelagene resulterer i en total tykkelse på 7,5 mm.

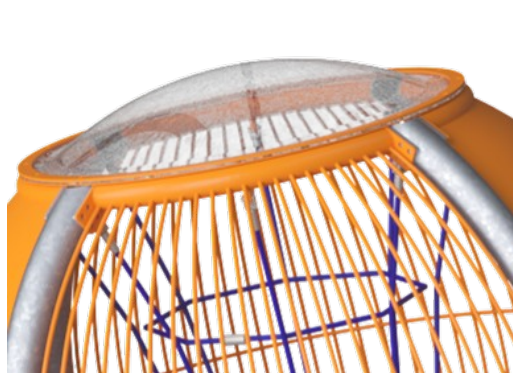

En gjennomsiktig PC-boble dekker toppen av glassmaneten, slik at barn kan observere himmelen.

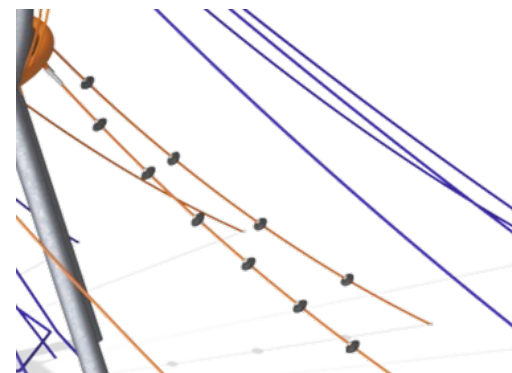

Manet-tau er utstyrt med små svarte EPDM ufos, som kan brukes som støtte for hender og føtter når du klatrer i tauet.



Grønn data

COR29400

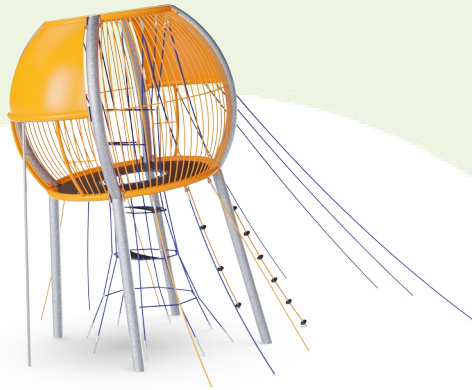

Krybbe til port A1-A3	Totalt CO ₂ -utslipp	CO ₂ -ekvivalent per kg	Resirkuler te materialer
	kg CO ₂ -ekvivalent	kg CO ₂ -ekvivalent/kg	%
COR294001-1102	2.442,87	2,79	45,43

Det overordnede rammeverket for disse faktorene er miljødeklarasjonen EPD (Environmental Product Declaration), som kvantifiserer «miljøinformasjon om produktets livssyklus og muliggjør sammenligninger mellom produkter som oppfyller samme funksjon» (ISO, 2006). Dette følger strukturen og anvender en livssyklusanalyse for hele produksjonsstadiet fra råvare til ferdig produksjon (A1-A3).

Kompan A/S

C.F. Tietgens Boulevard 32C
DK-5220 Odense SØ
Denmark



Verification of CO₂ calculation of: Corocord



Data version no. 2023-10-05

The CO₂ calculation and data are in compliance with the principles of a carbon footprint impact according to the GHG protocol (Greenhouse Gas Protocol), Scope 3, cradle to gate related to all individual components in the product category: "Corocord" represented by item no.: COR314011-1101.

(Scope 3 emissions include emission sources in the upstream and downstream value chain).

Date: 30. October 2023 | Valid until: 30. October 2025

Verified by:

Julie Marie Vejsgaard Larsen, LCA & EPD Consultant

Verification based on report: Validation of CO₂ calculation of 9 categories of Kompan product line, version 1.0, prepared by: Bureau Veritas HSE, Denmark: Julie M. V. Larsen.

Publication date: 30. October 2023

By Bureau Veritas HSE
www.bureauveritas.dk
+45 7731 1000



* Maks fallhøyde | ** Total høyde | *** Sikkerhetszone

* Maks fallhøyde | ** Total høyde

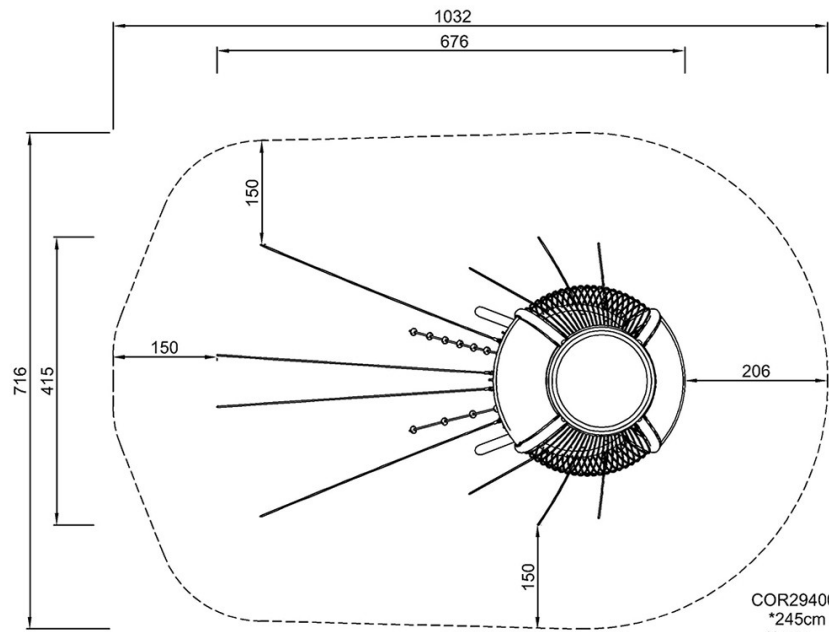

COR294001
*245cm
**445cm
***64m²

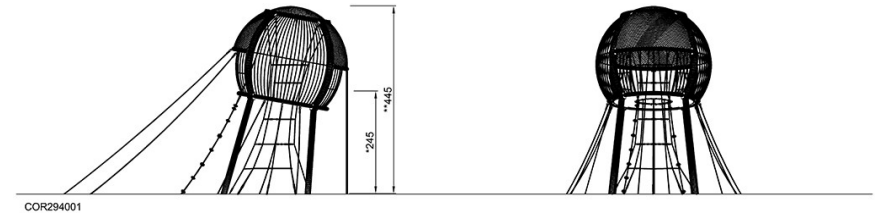

COR294001

[Klikk for å se TOP VIEW](#)

[Klikk for å se SIDE VIEW](#)