

# Fitness Jumper Wobbel

FSW234

**KOMPAN**  
Let's play

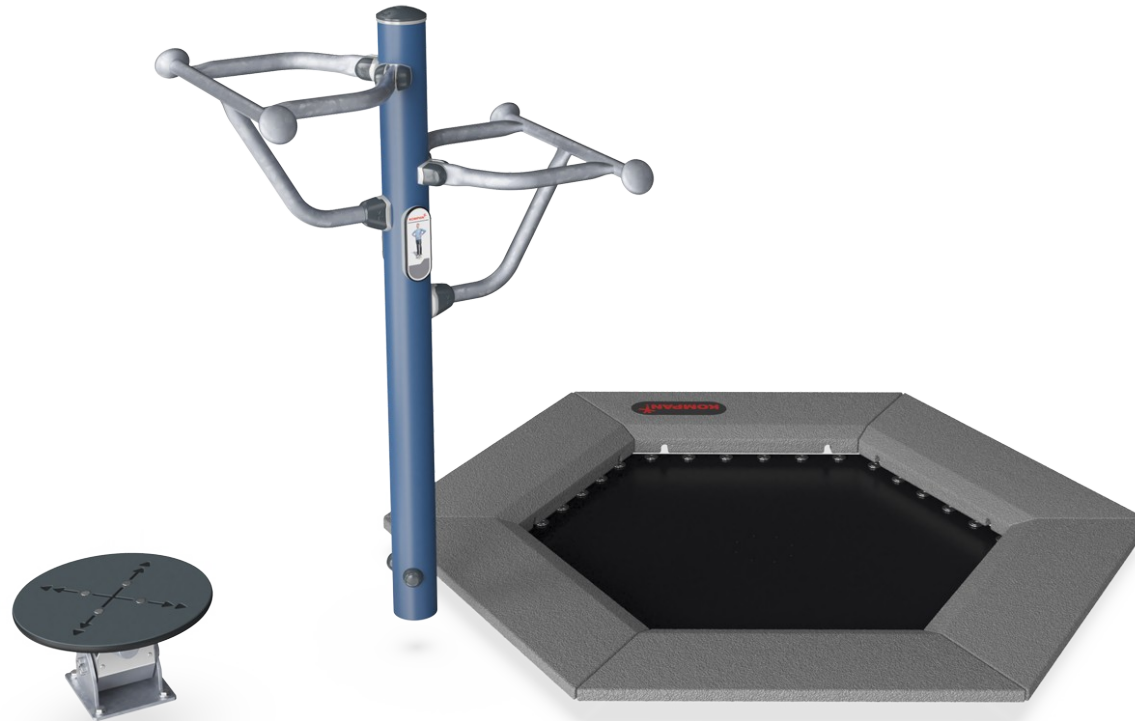

Produktnummer FSW23400-0902

## Allgemeine Produktinformation

Maße L x B x H 192x272x140 cm

Empfohlenes Alter 13+

Spielkapazität (Nutzer) 2

Farbauswahl 



Mehr Infos in der KOMPAN Fit App



Der Fitness Jumper Wobbel ist so konzipiert, dass er einfach nur unendlich viel Spass macht - und natürlich effektiv für jeden Nutzer ist. Beim Training auf dem KOMPAN Fitness Jumper Wobbel erhalten Sie ein intensives Ausdauer-Training, trainieren Ihr Gleichgewicht und verbessern Ihre Knochendichte. Der Fitness Jumper Wobbel fordert sowohl den

erfahrenen Sportler als auch den durchschnittlichen Fitness-Enthusiasten heraus. Die Handgriffe dienen als Unterstützung für Anfänger und bieten zusätzlich die Möglichkeit, die Intensität des Trainings noch zu erhöhen. Ein weiterer Pluspunkt ist die Verbesserung der Stabilität von Knien und Knöcheln durch die Nutzung des

Fitness Jumper Wobbel.

# Fitness Jumper Wobbel

FSW234

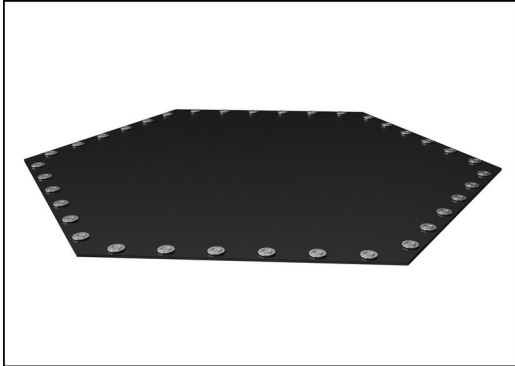

Die Sprungmembranen sind aus 6,0 mm dickem EP-Ethylen-Propylen-Förderband mit Polyester-Polyamidgewebe-Karkasse gefertigt. Die Federbefestigungen sind beidseitig mit Stahlbuchsen und Unterlegscheiben verstärkt. Die Membran ist ozonbeständig und mit 8 mittig angeordneten Wasserablauföchern ausgestattet.



Alle 36 Federn sind aus rostfreiem Stahl gefertigt, um eine lange Lebensdauer und hervorragende Korrosionsbeständigkeit zu gewährleisten. Der Stahldraht ist 3,2 mm dick und die letzten fünf Windungen sind kegelförmig, um eine lange Lebensdauer des Jumpers zu gewährleisten.

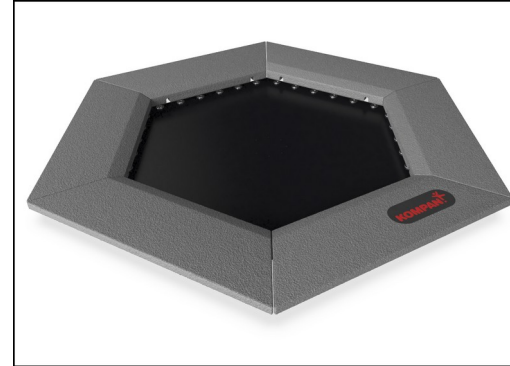

Die Platten sind aus grauem granuliertem Recyclinggummi (SBR/NR) geformt, und das KOMPAN-Logo besteht aus EPDM (Ethylen-Propylen-Dien-Monomer). Im Inneren jeder der Gummipplatten befindet sich eine 3 mm dicke feuerverzinkte Stahlplatte.

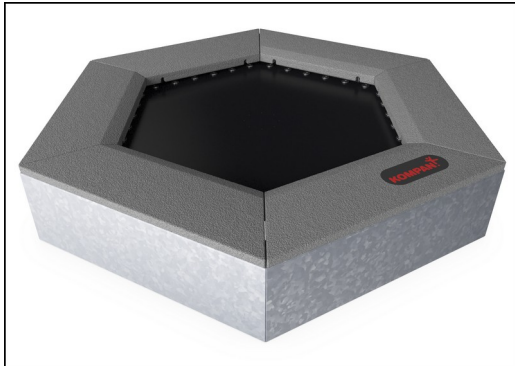

Alle Stahlteile sind aus Carbonstahl S235 in einer Stärke von 3 mm gefertigt. Die Seitenwände, die Stützwände für den oberen Rahmen, die gebogenen Platten mit Styrol-Butadien-Kautschuk (Gummi-Kunststoff) und die flachen Platten für die ebenerdige In-Situ-Montage (bündig mit dem Fallschutz) sind feuerverzinkt.

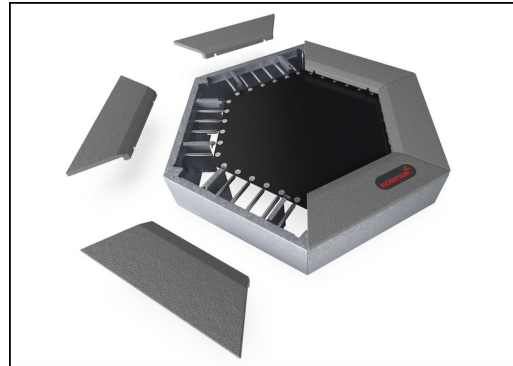

Als einzigartiges Merkmal können die SBR-Platten zur Reinigung und Wartung entfernt werden. Durch Lösen von sechs Schrauben kann die SBR-Platte angehoben werden, um sie zu öffnen und Zugang zu den Federn zu erhalten (siehe Anleitung auf KOMPAN Master).



Das doppelte ROSTA-Element ist aus Gusseisen hergestellt und wurde vor dem Lackieren feuerverzinkt. Dies gewährleistet, dass das ROSTA-Element ein wartungsfreies, elastisches Gelenk ist, das in einem Bereich von 250 in jede Richtung bewegt werden kann. Beide Taumelscheiben haben eine unterschiedliche Steifigkeit, der Unterschied beträgt 45%.

Produktnummer FSW23400-0902

## Montage-Information

Max. freie Fallhöhe	100 cm
Fläche des Fallraums	17,5 m <sup>2</sup>
Gesamt-Montagezeit	5,6
Erforderlicher Erdaushub	1,24 m <sup>3</sup>
Betonbedarf	1,06 m <sup>3</sup>
Fundamenttiefe (Standard)	90 cm
Versandgewicht	440 kg
Verankerungsoptionen	TV ✓

## Garantie-Information

Jumper-Federn	2 Jahre
Sprungbettmaterial	2 Jahre
Pfosten	10 Jahre
ROSTA Element	2 Jahre
Ersatzteilgarantie	10 Jahre



# Umweltdaten

FSW234

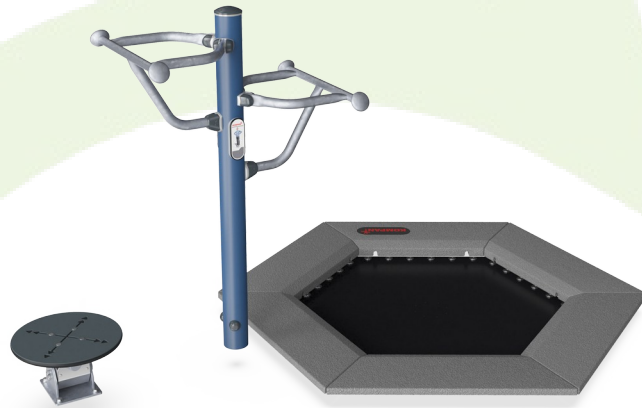

Von der Wiege bis zum Werkstor („cradle to gate“) (A1–A3)

CO <sub>2</sub> -Emissionen gesamt	CO <sub>2</sub> e pro kg	Recycelte Materialien
kg CO <sub>2</sub> e	kg CO <sub>2</sub> e pro kg	%
<b>FSW23400-0902</b>	557,34	2,33
		56,72

Den allgemeinen Rahmen für diese Faktoren bilden die Umweltproduktdeklarationen (EPDs). Mithilfe dieser Grundregeln können die Umweltinformationen über den Lebenszyklus eines Produkts hinweg quantifiziert und Vergleiche zwischen Produkten, die dieselbe Funktion erfüllen, angestellt werden (vgl. ISO, 2006). Diese Struktur wird hier befolgt. Der Ansatz zur Lebenszyklusbewertung wird dabei auf die gesamte Herstellungsphase – vom Rohstoff bis zur Herstellung (A1–A3) – angewendet.

## Kompan A/S

C.F. Tietgens Boulevard 32C  
DK-5220 Odense SØ  
Denmark

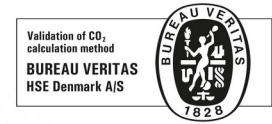

## Verification of CO<sub>2</sub> calculation of: Fitness



Data version no. 2023-10-05

The CO<sub>2</sub> calculation and data are in compliance with the principles of a carbon footprint impact according to the GHG protocol (Greenhouse Gas Protocol), Scope 3, cradle to gate related to all individual components in the product category: "Fitness" represented by item no.: FAZ10100-0900.

(Scope 3 emissions include emission sources in the upstream and downstream value chain).

**Date: 30. October 2023 | Valid until: 30. October 2025**

Verified by:

Julie Marie Vejsgaard Larsen, LCA & EPD Consultant

Verification based on report: Validation of CO<sub>2</sub> calculation of 9 categories of Kompan product line, version 1.0, prepared by: Bureau Veritas HSE, Denmark: Julie M. V. Larsen.

**Publication date: 30. October 2023**

By Bureau Veritas HSE  
www.bureauveritas.dk  
+45 7731 1000



# Fitness Jumper Wobbel

FSW234

\* Max freie Fallhöhe | \*\* Gesamthöhe | \*\*\* Fläche des Fallraums

\* Max freie Fallhöhe | \*\* Gesamthöhe

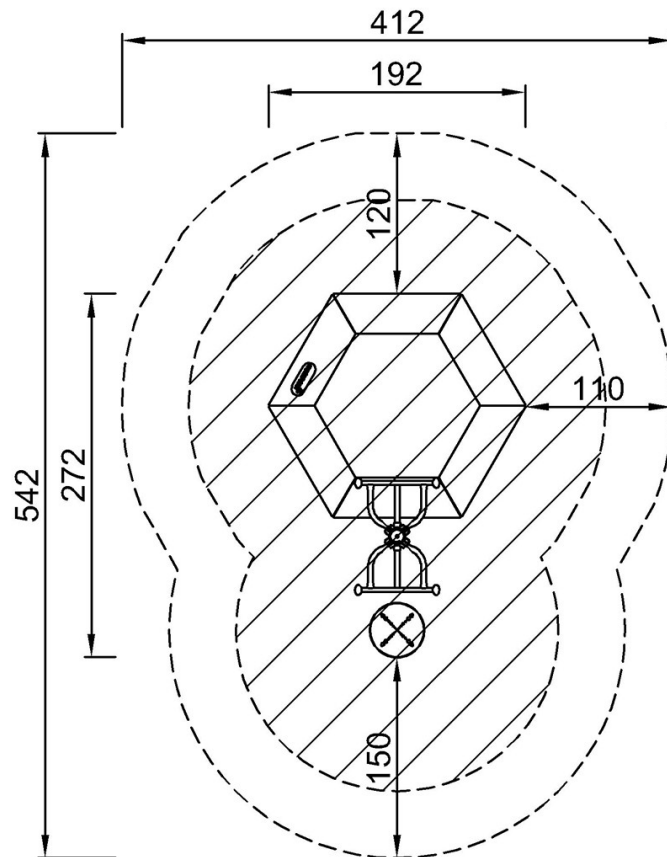

FSW23400  
\*100cm  
\*\*140cm  
\*\*\*17.5m<sup>2</sup>

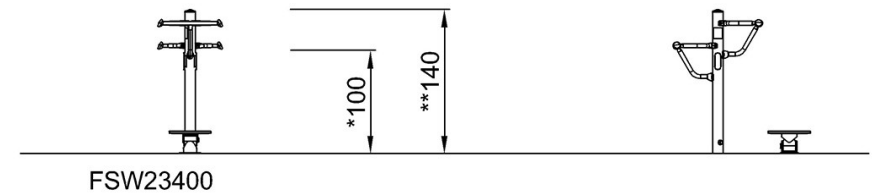

[Klicken Sie hier, um die DRAUFSICHT anzuzeigen](#)

[Klicken Sie hier, um die SEITENANSICHT anzuzeigen](#)