

# Talk & Tumble Counter

PCM000121

**KOMPANI**  
Let's play

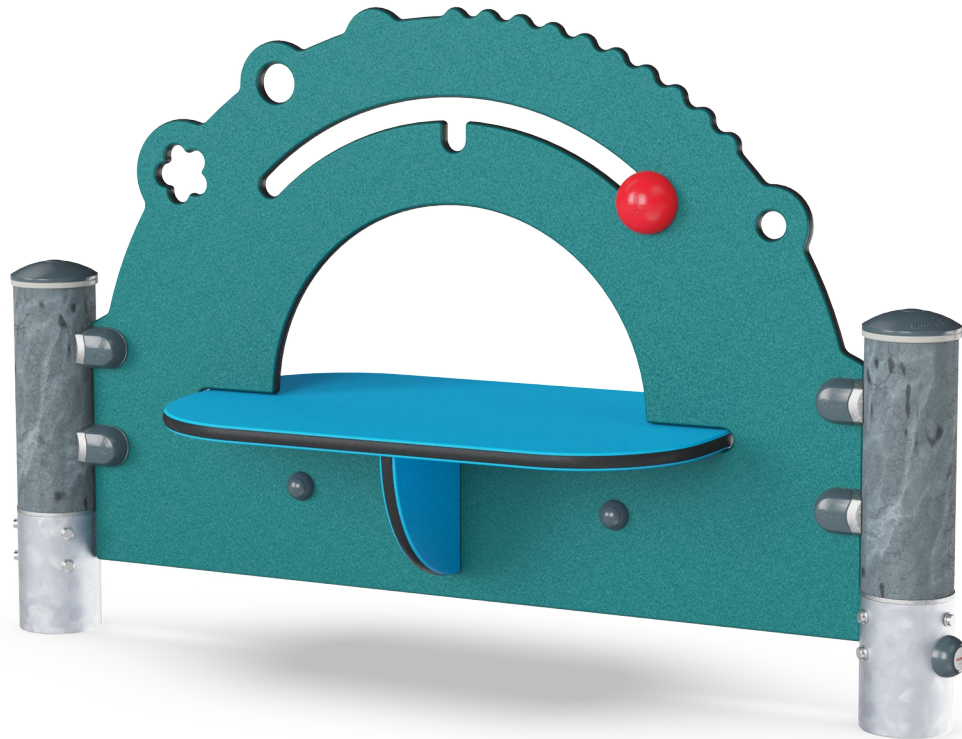

|   |              |
|---|--------------|
| Número de artículo PCM000121-0650       |              |
| <b>Información general del producto</b> |              |
| Dimensiones LxAnch.xAl.                 | 121x42x77 cm |
| Grupo de edad                           | 6m+          |
| Usuarios                                | 4            |
| Opciones de color                       |              |



El Play Counter" está lleno de momentos de excitación para los niños pequeños: viene cargado de actividades lúdicas que les mantendrán jugando para rato. La escala de la unidad se adapta perfectamente al juego de los niños pequeños. Además, la altura de las aberturas y los paneles favorecen, por ejemplo, los primeros pasos, ya que el niño se

agarra bien gracias a los agujeros y las aberturas. Asimismo, el pupitre con apertura favorece a socializar mientras juegan. Estos juegos estimulan a los niños tanto social como cognitivamente, puesto que empiezan a comprender que las personas y los objetos siguen existiendo cuando no están a la vista. La esfera es luminosa y discurre por un surco.

Cuando el niño pequeño la utiliza, comprende la relación causa y efecto. Como la esfera se mueve por ambos lados, los niños descubrirán la teoría de la mente y que los demás pueden tener otras intenciones que ellos. De esta forma se fomenta la toma de turnos y la cooperación."

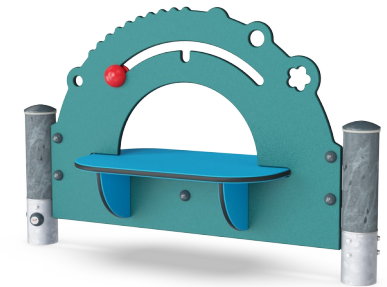

# Talk & Tumble Counter

PCM000121



## Esfera de juego

**Socio-emocional:** se puede jugar desde ambos lados, fomentando la cooperación.  
**Cognitivo:** comprensión de causa y efecto.  
**Creativo:** dejar una marca y colocar las esferas en diferentes posiciones.

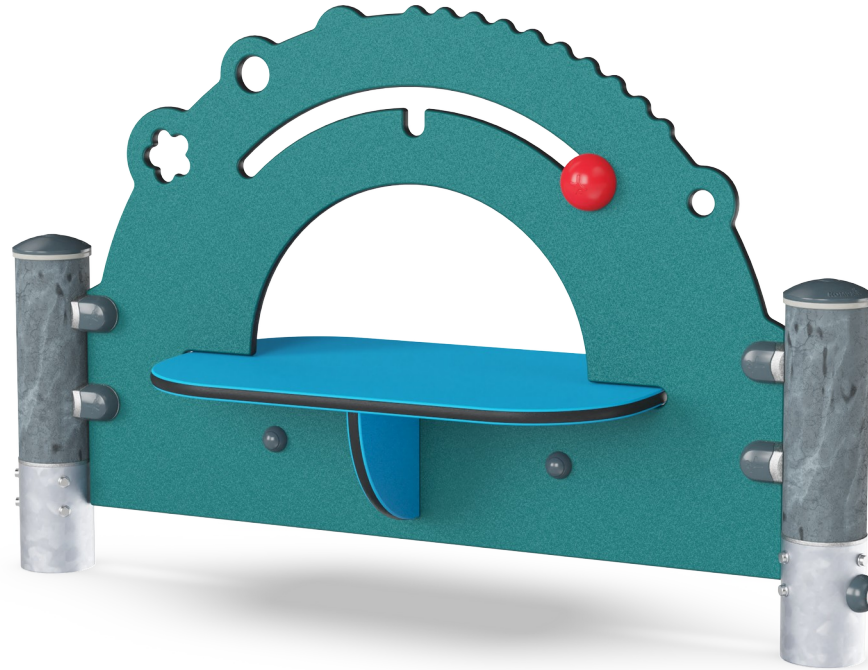

## Escritorio

**Socio-emocional:** buen lugar de encuentro y creador de espacios. El intercambio y la cooperación de ambas partes crean un escenario social que fomenta la comunicación y la cooperación.



## Dos lados

**Socio-emocional:** invita a la cooperación y la comunicación. La baja altura y la transparencia del panel hacen posible la interacción entre los dos lados.

# Talk & Tumble Counter

PCM000121

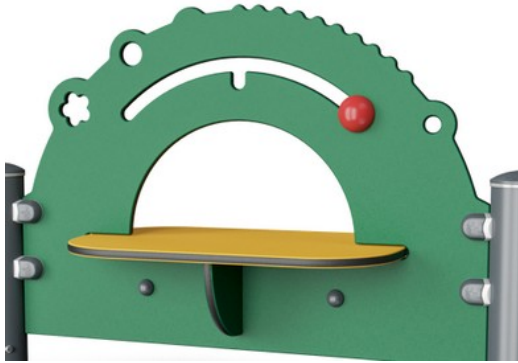

Paneles de 19 mm EcoCore™. El EcoCore™ es un material ecológico altamente duradero, que no solo es reciclable después de su uso, sino que también consta de un núcleo producido a partir de material 100% reciclado.



Los postes principales con base de acero galvanizado en caliente están disponibles en diferentes materiales: Postes de madera de pino impregnada a presión. Postes de acero pregalvanizados por dentro y por fuera con acabado superior en polvo. Aluminio sin plomo con acabado superior anodizado en color. Postes Greenline TexMade de 100% de PE reciclado post-consumo y residuos textiles.

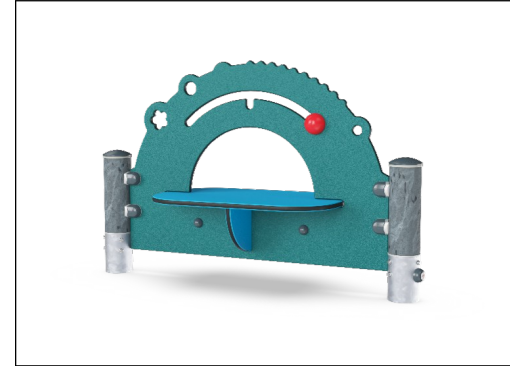

Las versiones de KOMPAN GreenLine están diseñadas con los mejores materiales sostenibles con el factor de emisión de CO2e más bajo posible, como los paneles EcoCore™ de 100 % de desechos oceánicos reciclados post consumo.

Número de artículo PCM000121-0650

## Información de instalación

|                        |                            |
|------------------------|----------------------------|
| Altura máxima de caída | 0 cm                       |
| Área de seguridad      | 11,3 m <sup>2</sup>        |
| Horas de instalación   | 2,8                        |
| Volumen de excavación  | 0,05 m <sup>3</sup>        |
| Volumen de hormigón    | 0,00 m <sup>3</sup>        |
| Profundidad de anclaje | 60 cm                      |
| Peso del envío         | 42 kg                      |
| Opciones de anclaje    | Enterrar ✓<br>Suelo duro ✓ |

## Garantías

|                                 |             |
|---------------------------------|-------------|
| EcoCore HDPE                    | De por vida |
| Post                            | 10 años     |
| Piezas de repuesto garantizadas | 10 años     |



# Sustainability Data

PCM000121

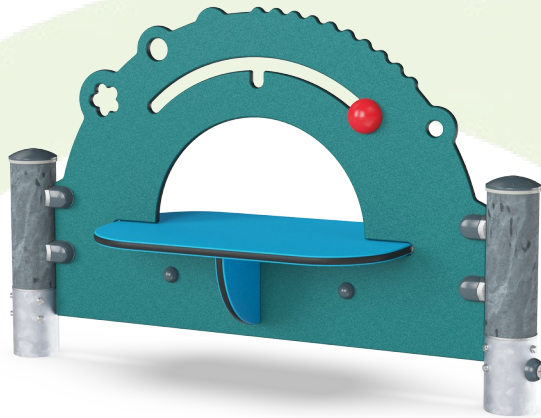

| Cuna a puerta A1-A3 | Emisión total CO <sub>2</sub> | CO <sub>2</sub> e/kg       | Materiales Reciclados |
|---------------------|-------------------------------|----------------------------|-----------------------|
|                     | kg de CO <sub>2</sub> e       | kg de CO <sub>2</sub> e/kg | %                     |
| PCM000121-0650      | 40,75                         | 1,37                       | 80,60                 |
| PCM000121-0601      | 56,18                         | 2,04                       | 69,29                 |

El marco general aplicado para estos factores es la Declaración Ambiental de Producto (EPD), que cuantifica "la información ambiental sobre el ciclo de vida de un producto y permite realizar comparaciones entre productos que cumplen la misma función" (ISO, 2006). Esto sigue la estructura y aplica un enfoque de evaluación del ciclo de vida a toda la etapa del producto, desde la materia prima hasta la fabricación (A1-A3))

**Kompan A/S**  
C.F. Tietgens Boulevard 32C  
DK-5220 Odense SØ  
Denmark



## Verification of CO<sub>2</sub> calculation of: Themed play systems



Data version no. 2023-10-05

The CO<sub>2</sub> calculation and data are in compliance with the principles of a carbon footprint impact according to the GHG protocol (Greenhouse Gas Protocol), Scope 3, cradle to gate related to all individual components in the product category: "Themed play systems" represented by item no.: MSC641100-3717P.

(Scope 3 emissions include emission sources in the upstream and downstream value chain).

**Date: 30. October 2023 | Valid until: 30. October 2025**

Verified by:

Julie Marie Vejsgaard Larsen, LCA & EPD Consultant

Verification based on report: Validation of CO<sub>2</sub> calculation of 9 categories of Kompan product line, version 1.0, prepared by: Bureau Veritas HSE, Denmark: Julie M. V. Larsen.

**Publication date: 30. October 2023**

By Bureau Veritas HSE  
www.bureauveritas.dk  
+45 7731 1000



# Talk & Tumble Counter

PCM000121

\* Altura Máx. de caída | \*\* Altura total | \*\*\* Área de seguridad

\* Altura Máx. de caída | \*\* Altura total

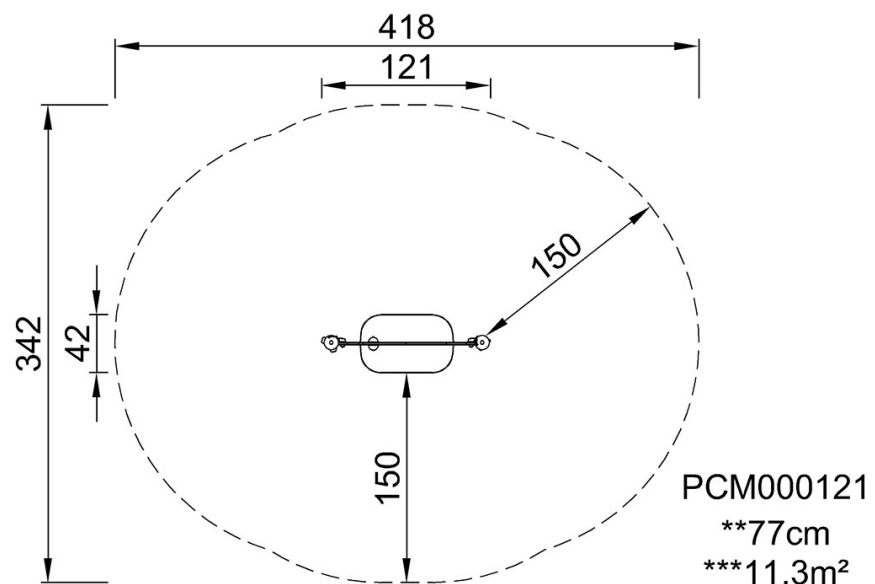

PCM000121

[Haga clic para ver VISTA SUPERIOR](#)

[Haga clic para ver VISTA LATERAL](#)