

BLOQX 2

BLX4102

KOMPANI
Let's play

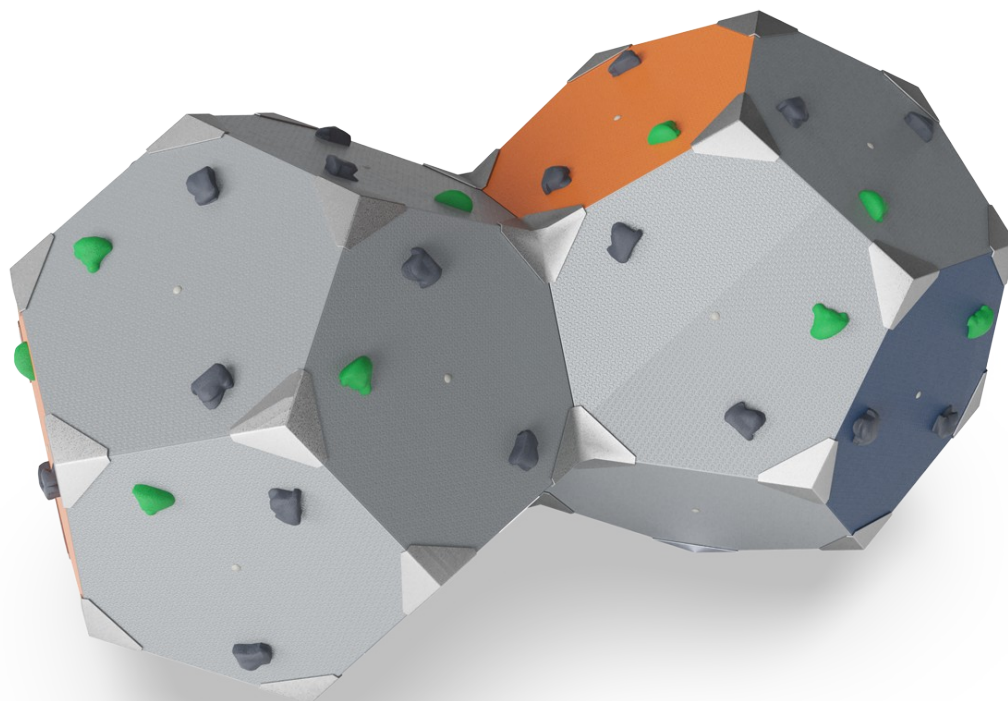

Položka č. BLX410201-3717

Obecné informace o produktu

Rozměry DxŠxV	299x180x171 cm
Věková skupina	8+
Kapacita (uživatelé)	10
Možnosti barev	

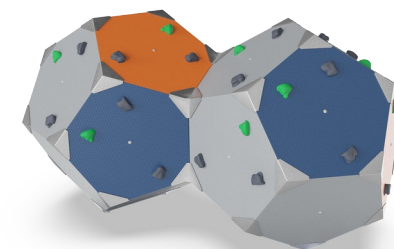
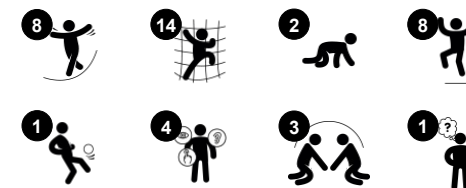

Kombinováním dvou lezeckých prvků se objeví různé úhly lezení, kde lezec může použít úchyty umístěné na opačných stranách a najít oporu v rozích. To může usnadnit lezení začátečníkům, ale také to může otevřít nové výzvy pro pokročilého lezce, který se může rozhodnout použít např. pouze ty nejsložitější úchyty. Zajímavou cestu pro bouldering kolem

struktury lze zvolit s některými kritickými pozicemi, které je třeba překonat. Na horním prostoru obou prvků BLOQX se vytváří příjemné místo pro setkání, kde se oba moduly potkávají - skvělé místo setkání a odpočinku se skvělým rozhledem pro několik lezců.

BLOQX 2

BLX4102

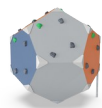
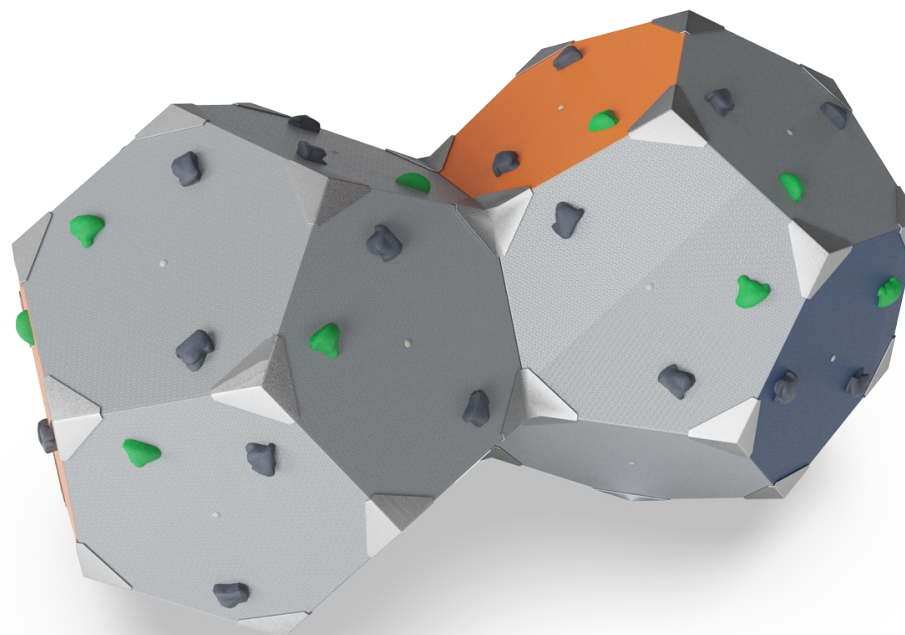

Mřížka s lezeckými úchyty

Kognitivní: logical thinking when figuring out routes and memorizing position of grips you can't see when climbing.

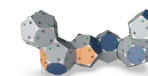

Vícero lezeckých bloků

Fyzické: develop sense of balance, proprioception and spatial awareness. Heavy duty training of arm, leg and core muscles when climbing longer. More points for strengthening bone density when jumping down. **Sociálně-emocionální:** cooperation, consideration, turn-taking, risk-taking, self-confidence when self-regulating and helping others. **Kognitivní:** logical thinking when figuring out longer routes.

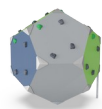

Šikmé panely

Fyzické: sense of balance when seated for breaks, and proprioception. Bone density when jumping down. Bone density is built up in youth to last the rest of your life. **Sociálně-emocionální:** meeting points from where to help other children. Turn-taking and helping out are common activities on the BLOQX™.

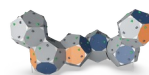

Místo setkání

Fyzické: sense of balance when seated for breaks on an inclined surface. **Sociálně-emocionální:** socializing, turn-taking, consideration of others.



Lezecké úchyty

Fyzické: dexterity and cross-body coordination, sense of space, all important in navigating the body in space. Pushing, pulling and using fingers, arms, legs and core, strengthen the muscles.

BLOQX 2

BLX4102

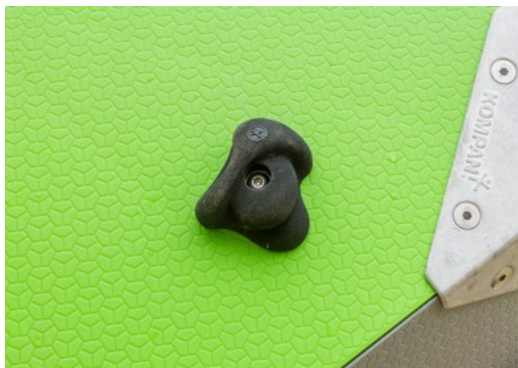

PP lezecké panely lisované za vysokého tlaku mají vynikající odolnost proti nárazům a jsou použitelné ve velkém rozsahu teplot. Panely jsou vyrobeny ze 75 % z recyklovaných materiálů v jasných barvách. Barva Teal je ze 75% vyrobená z odpadu z oceánů. Vnější povrch má integrovaný vzor a povrchovou strukturu odpuzující nečistoty.



Lisované rohové konzoly z vysoce kvalitního bezolovnatého hliníku. Rohové konzoly mají pěkně zaoblené hrany a zapuštěné šrouby z nerezové oceli. Pro slunečné prostředí mohou být rohové konzoly dodány ve variantě s práškovým lakováním, které snižuje absorpci tepla konzol.

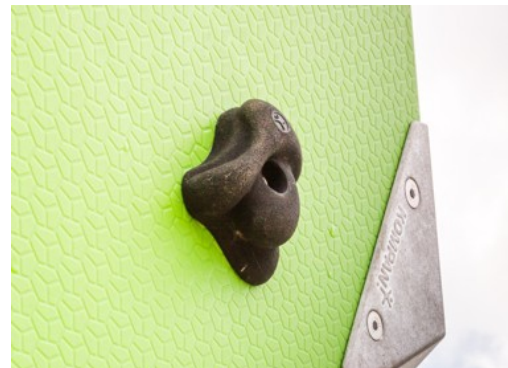

Lezecké chyty jsou vyrobeny v designu podle společnosti KOMPAN, založené na profesionálně navržených lezeckých chytech pro optimální herní hodnotu. Základním materiálem je polyester. Na každém panelu jsou tři chyty ve dvou barvách. Jejich otáčivost je zajištěna ocelovým čepem.



Naše povrchy z oceli jsou zároveň pozinkované bezolovnatým zinkem uvnitř i vně. Galvanizace zajišťuje vynikající odolnost proti korozi v okolním prostředí a bezúdržbovost.



Kostky jsou podepřeny jedinečně navrženým základovým systémem, který zajišťuje jejich správné umístění.

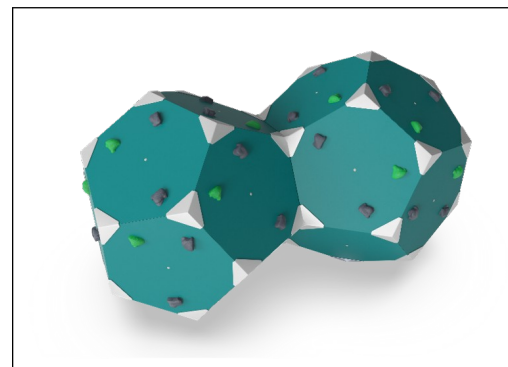

Produkty Greenline Bloqx jsou vyrobeny z lisovaných PP panelů, které se skládají ze 75 % z postspotřebitelského recyklovaného mořského odpadu a z 25 % z původního materiálu. Panely jsou navrženy s jedinečným vzorem, který poskytuje protisklizovou povrchovou strukturu. GreenLine zajišťuje nejnižší možný emisní faktor CO₂e.

Položka č. BLX410201-3717

Informace o instalaci

Maximální výška pádu	171 cm
Bezpečnostní povrchová plocha	23,8 m ²
Celková doba instalace	14,1
Objem výkopu	0,83 m ³
Objem betonu	0,27 m ³
Hloubka základu (standard)	90 cm
Hmotnost dodávky	361 kg
Možnosti ukotvení	V zemi ✓ Na povrchu ✓

Informace o záruce

Lezecké chyty	10 let
Lezecké panely (PP)	10 let
Rohová konzola	10 let
Galvanizovaná ocel	Celoživotní
Zaručené náhradní díly	10 let



Data o Udržitelnosti

BLX4102

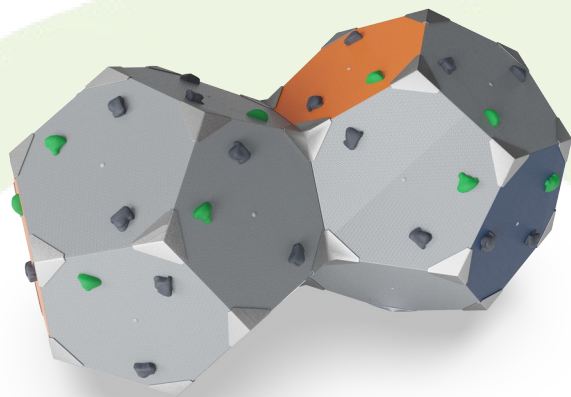

Výrobní cyklus A1-A3	Celkové emise CO ₂	CO ₂ e na kg	Recyklované materiály
	kg CO ₂ e	kg CO ₂ e/kg	%
BLX410201-3717	444,80	1,85	62,56

Celkovým rámcem uplatňovaným pro tyto faktory je Environmentální prohlášení o produktu (EPD), které kvantifikuje „environmentální informace o životním cyklu produktu a umožňuje srovnání mezi produkty, které plní stejnou funkci“ (ISO, 2006). Řídí se vnitřním uspořádáním a uplatňuje přístup k posuzování životního cyklu po celou fázi produktu od suroviny až po dokončení výroby (A1-A3).

Kompan A/S

C.F. Tietgens Boulevard 32C
DK-5220 Odense SØ
Denmark

Validation of CO₂
calculation method
BUREAU VERITAS
HSE Denmark A/S



Verification of CO₂ calculation of: Challengers & Climbers



Data version no. 20213-10-05

The CO₂ calculation and data are in compliance with the principles of a carbon footprint impact according to the GHG protocol (Greenhouse Gas Protocol), Scope 3, cradle to gate related to all individual components in the product category: "Challenger & Climbers" represented by item no.: GXY941032-3717.

(Scope 3 emissions include emission sources in the upstream and downstream value chain).

Date: 30. October 2023 | Valid until: 30. October 2025

Verified by:

Julie Marie Vejsgaard Larsen, LCA & EPD Consultant

Verification based on report: Validation of CO₂ calculation of 9 categories of Kompan product line, version 1.0, prepared by: Bureau Veritas HSE, Denmark: Julie M. V. Larsen.

Publication date: 30. October 2023

By Bureau Veritas HSE
www.bureauveritas.dk
+45 7731 1000



BLOQX 2

BLX4102

* Maximální výška pádu | ** Celková výška | *** Bezpečnostní povrchová plocha

* Maximální výška pádu | ** Celková výška

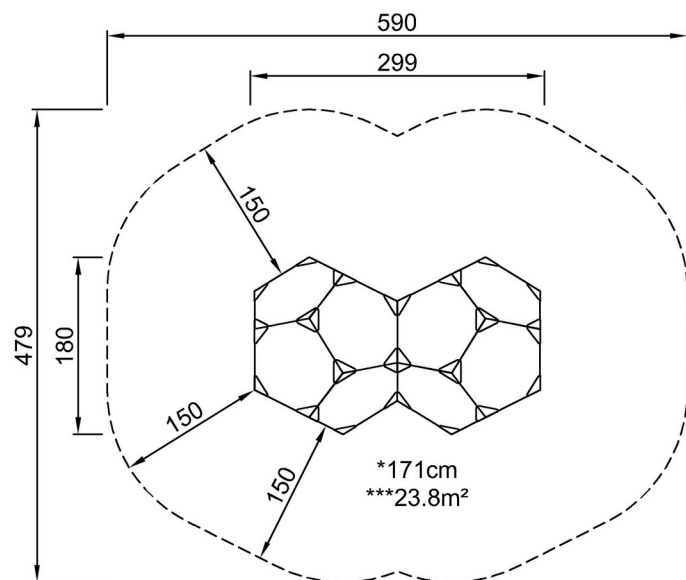

BLX410202
*171cm
**171cm
***23.8m²

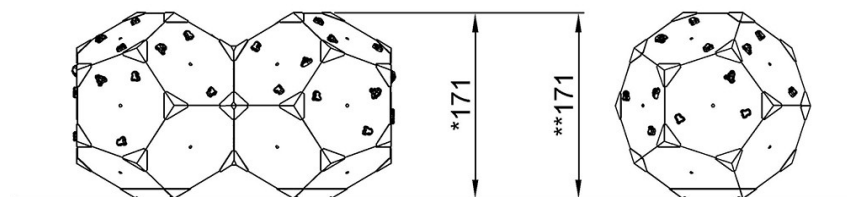

BLX410201

[Kliknutím zobrazíte poměr zobrazení POHLED SHORA](#)

[Kliknutím zobrazíte poměr stran BOČNÍ POHLED](#)