

1-Turm-Kletteranlage Rigel

GXY936

KOMPANI
Let's play

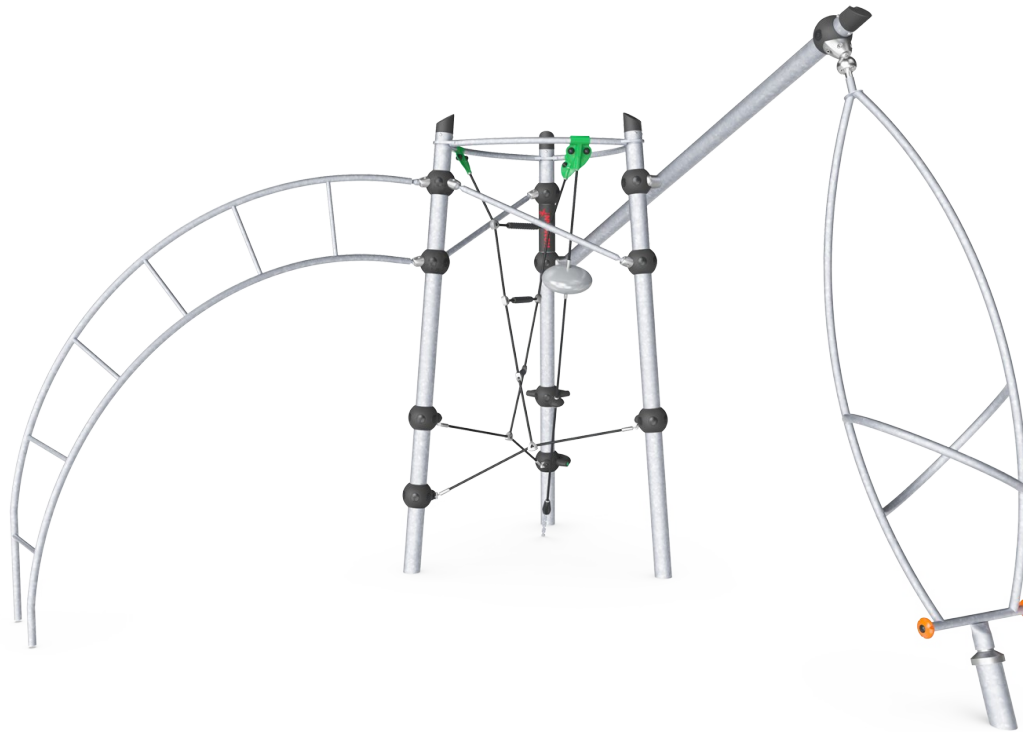

Produktnummer GXY936012-3717

Allgemeine Produktinformation

Maße L x B x H	379x398x293 cm
Empfohlenes Alter	6+
Kapazität (Nutzer)	8
Farbauswahl	

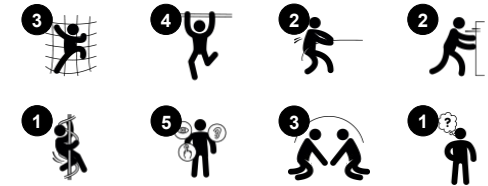

Rigel bietet eine fantastische Spielvielfalt. Tweens und Teens werden sich von den vielfältigen, herausfordernden Kletter-, Balance- und Dreh-Aktivitäten angezogen fühlen. In den frühen Teenagerjahren muss der Gleichgewichtssinn aufgrund des schnellen körperlichen Wachstums geschult werden. Der Muscakreisel wirbelt herum, wenn Kinder

einsteigen und ihre volle Muskelkraft in das Herumschieben und Herumziehen stecken. Dadurch wird der Gleichgewichtssinn geschult. Es fördert auch das Verständnis der Rotationsprinzipien. Die Jakobsleiter ist eine herausfordernde gewundene Leiter, die nur von älteren Kindern bewältigt werden kann. Rigel eignet sich perfekt, um mit den Seil- und

Sitzoptionen in der Mitte Treffen Miteinander anzuregen und so das Sozialverhalten zu stärken.



1-Turm-Kletteranlage Rigel

GXY936

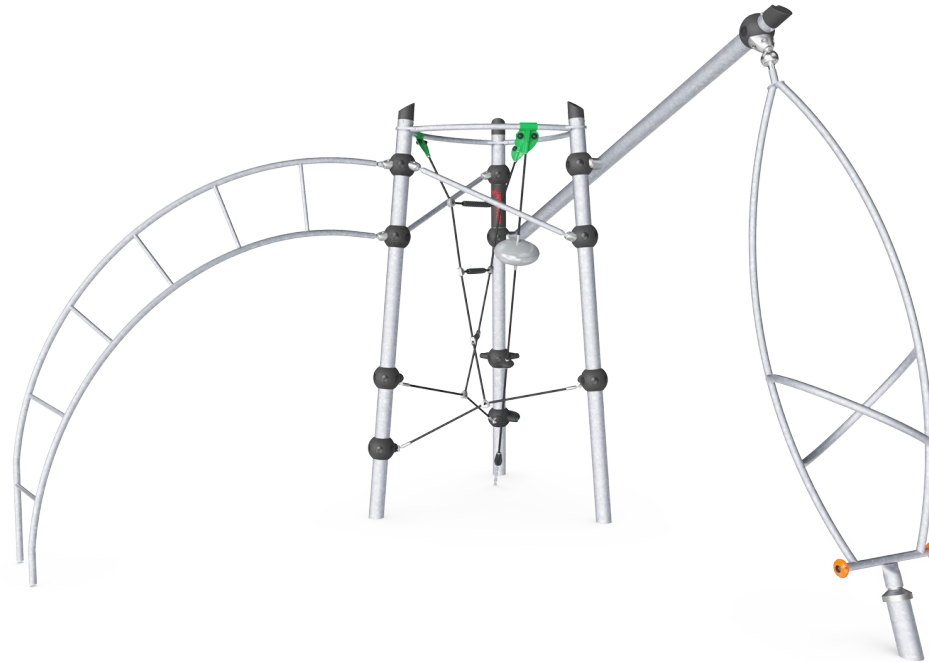

Musckreisel

Physisch: das Gleichgewicht wird trainiert beim Stehen, Sitzen und Drehen, die Muskeln beim Festhalten gefordert und gestärkt.

Sozial-Emotional: die Kinder müssen zusammenarbeiten, um den Kreisel zum Drehen zu bringen.



Jakobsleiter

Physisch: die Kreuzkoordination und das räumliche Bewusstsein sowie die Oberkörpermuskulatur werden trainiert. Dies ist aufgrund der sitzenden Lebensweise der Kinder heutzutage besonders wichtig. **Sozial-Emotional:** abwechslungs- und zusammenarbeit. **Kognitiv:** logisches Denken beim Übergang von der 2. zur 3. Stufe, Fusswechsel.

1-Turm-Kletteranlage Rigel

GXY936



Die Stahloberflächen der Galaxy Produkte sind mit bleifreiem Zink vollständig feuerverzinkt. Die Verzinkung ist wartungsarm und sorgt für eine hohe Korrosionsbeständigkeit in allen Aussenumgebungen.



Die speziell entwickelte Galaxy Verbindungskugel besteht aus einem runden Aluminiumkern, der von einer mit TPV gummierten Kunststoff-Schale (PP) umgeben ist. Die beweglichen Verbindungselemente aus bleifreiem Aluminium ermöglichen eine flexible Montage.



Seile aus UV-stabilisierten PES-Seilsträngen mit innerer Stahlseilverstärkung. Das Polyestergerüst wird aus +95 % Post-Consumer-Materialien hergestellt und induktiv auf jede Litze aufgeschmolzen.



Lagersysteme in wartungsfreier Konstruktion. Alle Stahllager sind vollständig geschlossen und dauergeschmiert.



Die farbigen Stahlkomponente sind feuerverzinkt und pulverbeschichtet. Dies führt zu einer äusserst hohen Korrosionsbeständigkeit unter allen Wetterbedingungen.



Die Produkte der Galaxy Reihe sind in verschiedenen Farbkombinationen und mit unterschiedlichen Oberflächenbehandlungen erhältlich. Mit feuerverzinkter Oberflächenbehandlung oder pulverbeschichteter Oberfläche aller Stahlteile. Die Farben sind so gestaltet, dass sich die Farbkombination individuell anpassen lässt.

Produktnummer GXY936012-3717

Montage-Information

Max. freie Fallhöhe	249 cm
Fläche des Fallraums	39,9 m ²
Gesamt-Montagezeit	9,8
Erforderlicher Erdaushub	1,21 m ³
Betonbedarf	1,20 m ³
Fundamenttiefe (Standard)	90 cm
Versandgewicht	414 kg
Verankerungsoptionen	TV ✓ OFM ✓

Garantie-Information

Galaxy-Verbindungskugel	5 Jahre
Verzinkter Stahl	Lebenslang
PUR Bestandteile	10 Jahre
Seile & Netze	10 Jahre
Ersatzteilgarantie	10 Jahre



Umweltdaten

GXY936

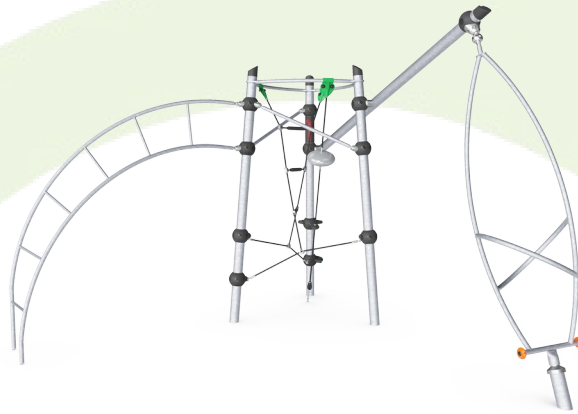

Von der Wiege bis zum Werkstor („cradle to gate“) (A1–A3)

CO₂-Emissionen gesamt	CO₂e pro kg	Recycelte Materialien
kg CO ₂ e	kg CO ₂ e pro kg	%
GXY936012-3717	849,03	3,01
		41,04

Den allgemeinen Rahmen für diese Faktoren bilden die Umweltproduktdeklarationen (EPDs). Mithilfe dieser Grundregeln können die Umweltinformationen über den Lebenszyklus eines Produkts hinweg quantifiziert und Vergleiche zwischen Produkten, die dieselbe Funktion erfüllen, angestellt werden (vgl. ISO, 2006). Diese Struktur wird hier befolgt. Der Ansatz zur Lebenszyklusbewertung wird dabei auf die gesamte Herstellungsphase – vom Rohstoff bis zur Herstellung (A1–A3) – angewendet.

Kompan A/S

C.F. Tietgens Boulevard 32C
DK-5220 Odense SØ
Denmark



Verification of CO₂ calculation of: Challengers & Climbers

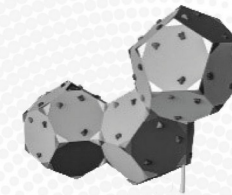

Data version no. 2023-10-05

The CO₂ calculation and data are in compliance with the principles of a carbon footprint impact according to the GHG protocol (Greenhouse Gas Protocol), Scope 3, cradle to gate related to all individual components in the product category: "Challengers & Climbers" represented by item no.: BLX410301-3717.

(Scope 3 emissions include emission sources in the upstream and downstream value chain).

Date: 30. October 2023 | Valid until: 30. October 2025

Verified by:

Julie Marie Vejsgaard Larsen, LCA & EPD Consultant

Verification based on report: Validation of CO₂ calculation of 9 categories of Kompan product line, version 1.0, prepared by: Bureau Veritas HSE, Denmark: Julie M. V. Larsen.

Publication date: 30. October 2023

By Bureau Veritas HSE
www.bureauveritas.dk
+45 7731 1000



1-Turm-Kletteranlage Rigel

GXY936

* Max freie Fallhöhe | ** Gesamthöhe | *** Fläche des Fallraums

* Max freie Fallhöhe | ** Gesamthöhe

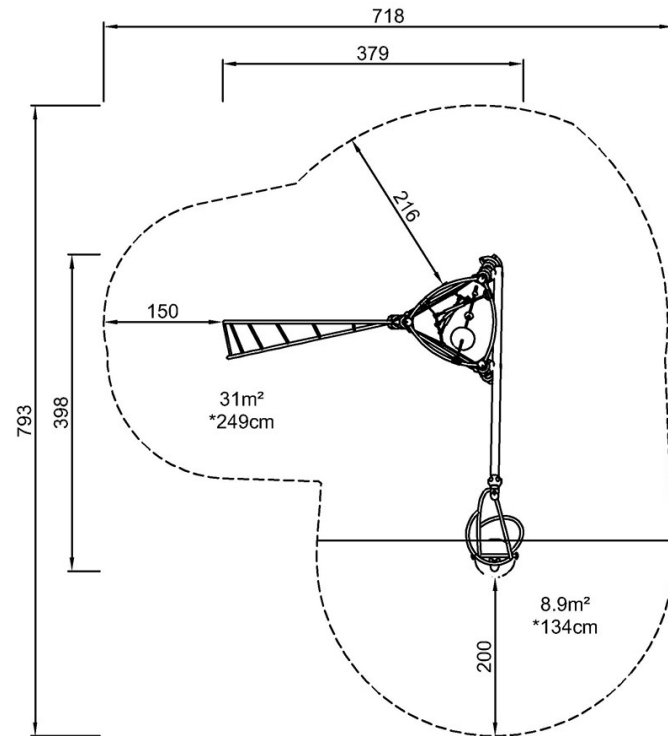

GXY936012-xx17
*249cm
**293cm
***39.9m²

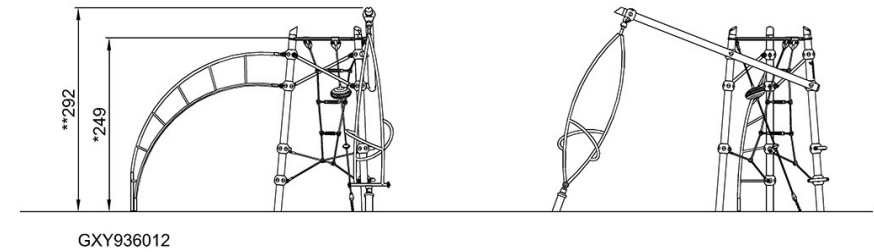

[Klicken Sie hier, um die DRAUFSICHT anzuzeigen](#)

[Klicken Sie hier, um die SEITENANSICHT anzuzeigen](#)