

Fontána mořské panny

PCM504

KOMPANI
Let's play

Položka č. PCM504-0602

Obecné informace o produktu

Rozměry DxŠxV	196x218x215 cm
Věková skupina	1+
Kapacita (uživatelé)	15
Možnosti barev	 



Fontána mořské panny má živé, teplé barvy, které přitahují děti znovu a znovu. Bohatství hmatových aktivit, které je třeba prozkoumat, vybízí k hluboké hře a nutí dítě chtít zůstat a hrát si po dlouhou dobu. Úroveň stolu s mísou podporují explorativní sociální hru napříč věky a schopnostmi. Všechny děti mohou vidět ostatní děti hrát si, nechat se inspirovat a

udržovat vzájemný kontakt. Žlutou nádobu lze vyprázdnit zatažením za černé vodní zátky. Děti to budou dělat znovu a znovu, aby sledovaly, jak voda vytéká zpod nádrže. Červená vodní nádrž s dávkovačem je umístěna na straně, aby byla přístupná pro všechny. Funguje zatlačením a všem umožňuje natočit vodu z kohoutku. Červenou nádrž lze

otočit a dodávat vodu do všech směrů. K dispozici je také dostatek místa na stole, což umožňuje kreativní hru s pískem a vodou. Se správným povrchem může být fontána použita a přístupná všem.



Údaje se mohou změnit bez předchozího upozornění.

Fontána mořské panny

PCM504



Lopatka na písek

Fyzická: develops dexterity and upper body muscles. **Kognitivní:** understanding of object permanence, emptying and filling scoop.



Nádoba na vodu

Sociálně-emocionální: místo setkání pro spolupráci a sdílení. **Kognitivní:** the basin can be lifted and emptied, adding to play as well as to logical thinking skills.



Vyměnitelný trychtýř na písek

Sociálně-emocionální: supports cooperation and turn-taking as children pour water or materials into the funnel. **Kognitivní:** the passing of materials through funnels develops children's logical thinking, for younger children the understanding of object permanence: that materials do not vanish, but run through. **Kreativní:** the sand funnel can be turned, creating new directions of dispensing materials.



Vodovodní kohoutek

Sociálně-emocionální: develops turn-taking and cooperation when helping get water. Opens when pushed with hand, elbow, foot, chin or shoulder. Placed to also be reachable from a seated position. **Kognitivní:** supports cause and effect understanding and logical thinking when figuring out how to push for water and let go for stopping the water stream. **Kreativní:** changing the amounts and sequences of the water flow.



Červený dávkovač vody

Sociálně-emocionální: supports cooperation and negotiation skills when figuring out where to funnel water. Opens when pushed with hand, elbow, foot, chin or shoulder. Placed to also be reachable from a seated position. **Kognitivní:** develops logical thinking in distributing the water to the basin intended, or elsewhere. **Kreativní:** mixing the water with various grained materials into new, shapeable material stimulates the urge to create in children.



Žluté umyvadlo s černým gumovým špuntem

Kognitivní: logical thinking and understanding of cause and effect are trained when children stop or let go of water from the basin. **Kreativní:** the water plug makes changing water levels possible, which adds to logical thinking skills.

Fontána mořské panny

PCM504

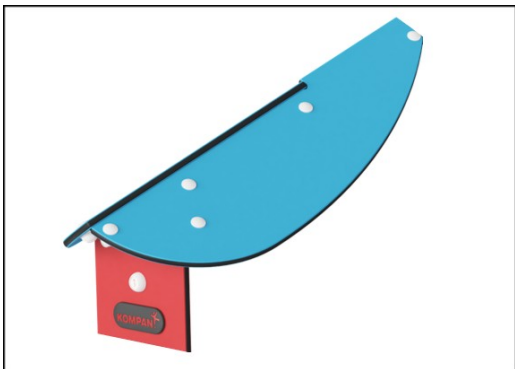

Panely z 19mm EcoCore™. EcoCore™ je vysoce odolný materiál šetrný k životnímu prostředí, který je nejen po použití recyklovatelný, ale také se skládá z více než 95% z recyklovaného spotřebního materiálu z potravinových obalů.

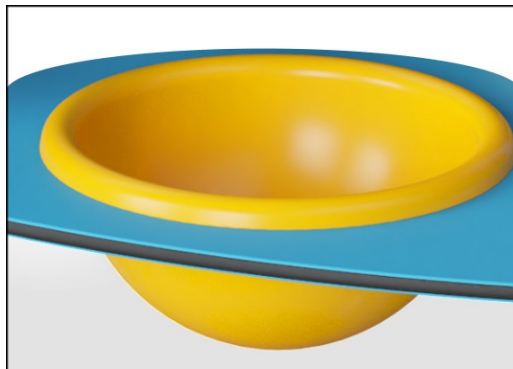

Žlutá nádrž je vyrobena z PC stabilizovaného proti UV o tloušťce 3 mm. Nádrž lze pro vyprázdnění zvednout. Nádrž je ke konstrukci připevněna ocelovým řetězem, aby se zabránilo jejímu odstranění.



Hlavní sloupky jsou vyrobeny z vysoce kvalitní pozinkované oceli s povrchovou úpravou práškovým lakem a opatřeny ocelovými patkami z žárově zinkované oceli. Ostatní kovové části jsou žárově zinkovány.

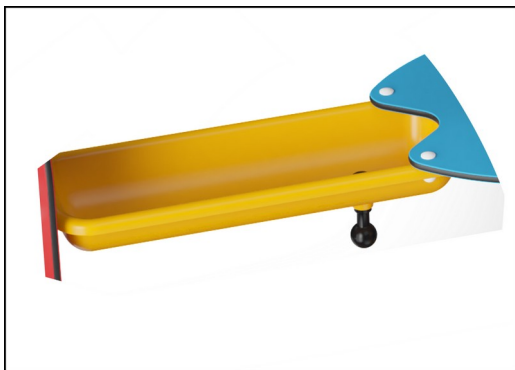

Dlouhá nádrž je vyrobena z vysoce kvalitního nylonu (PA6). PA6 má dobrou odolnost proti opotřebení a nárazu.

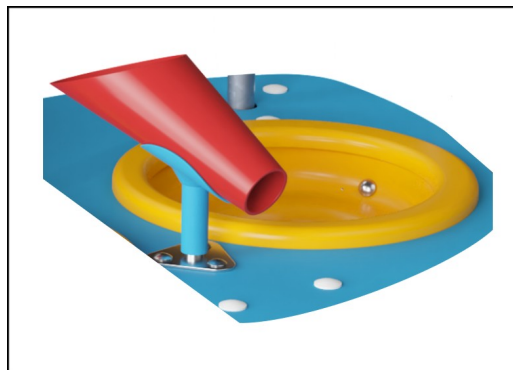

Hrací aktivity, jako je Trychtýř, jsou vyrobeny ze skleněných vláken. Skleněné vlákno má dobré opotřebení a rázovou pevnost.



Integrovaný vodovodní kohoutek se po zatlačení otevře a po puštění se zastaví. Voda je přiváděna potrubím umístěným uvnitř sloupku s hadicí nebo přípojkou na potrubí ve spodní části sloupku. Přívodem může být buď volná hadice nebo trvalé potrubí v zemi.

Položka č. PCM504-0602

Informace o instalaci

Maximální výška pádu	0 cm
Bezpečnostní povrchová plocha	20,2 m ²
Celková doba instalace	6,7
Objem výkopu	0,85 m ³
Objem betonu	0,00 m ³
Hloubka základu (standard)	64 cm
Hmotnost dodávky	239 kg
Možnosti ukotvení	V zemi ✓ Na povrchu ✓

Informace o záruce

EcoCore HDPE	Celoživotní
Galvanizovaná ocel	Celoživotní
Pevné plastové díly	10 let
Zaručené náhradní díly	10 let
Komponenty z nerezové oceli	Celoživotní



Data o Udržitelnosti

PCM504



Výrobní cyklus A1-A3	Celkové emise CO ₂	CO ₂ e na kg	Recyklované materiály
	kg CO ₂ e	kg CO ₂ e/kg	%
PCM504-0602	244,14	2,06	61,42

Celkovým rámcem uplatňovaným pro tyto faktory je Environmentální prohlášení o produktu (EPD), které kvantifikuje „environmentální informace o životním cyklu produktu a umožňuje srovnání mezi produkty, které plní stejnou funkci“ (ISO, 2006). Řídí se vnitřním uspořádáním a uplatňuje přístup k posuzování životního cyklu po celou fázi produktu od suroviny až po dokončení výroby (A1-A3).

Kompan A/S

C.F. Tietgens Boulevard 32C
DK-5220 Odense SØ
Denmark



Verification of CO₂ calculation of: Themed play systems

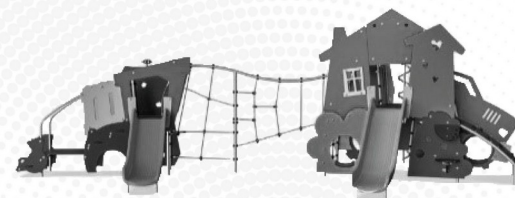

Data version no. 2023-10-05

The CO₂ calculation and data are in compliance with the principles of a carbon footprint impact according to the GHG protocol (Greenhouse Gas Protocol), Scope 3, cradle to gate related to all individual components in the product category: "Themed play systems" represented by item no.: MSC641100-3717P.

(Scope 3 emissions include emission sources in the upstream and downstream value chain).

Date: 30. October 2023 | Valid until: 30. October 2025

Verified by:

Julie Marie Vejsgaard Larsen, LCA & EPD Consultant

Verification based on report: Validation of CO₂ calculation of 9 categories of Kompan product line, version 1.0, prepared by: Bureau Veritas HSE, Denmark: Julie M. V. Larsen.

Publication date: 30. October 2023

By Bureau Veritas HSE
www.bureauveritas.dk
+45 7731 1000



Fontána mořské panny

PCM504

KOMPANI
Let's play

* Maximální výška pádu | ** Celková výška | *** Bezpečnostní povrchová plocha

* Maximální výška pádu | ** Celková výška

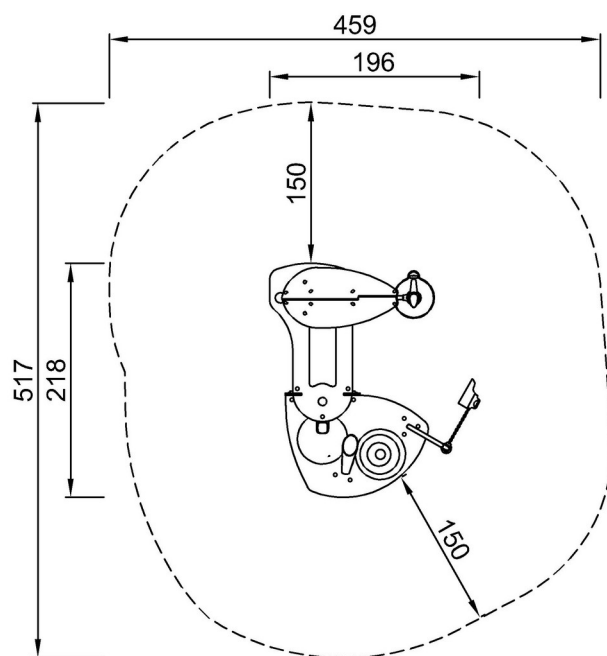

PCM504
**215cm
***20.2m²

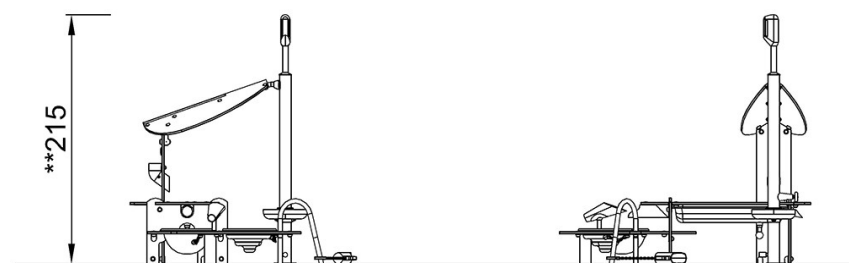

PCM504

[Kliknutím zobrazíte poměr zobrazení POHLED SHORA](#)

[Kliknutím zobrazíte poměr stran BOČNÍ POHLED](#)