

Dwie Wieże z Chwiejnym Mostem

PCM211721

KOMPANI
Let's play



Nr produktu PCM211721-0951

Ogólne Informacje o Produkcie

Wymiary DxSzxW	860x341x412 cm
Grupa wiekowa	4+
Max. Ilość Osób	23
Dostępne kolory	

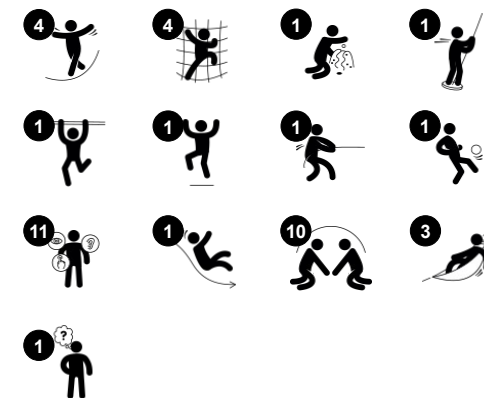

WOW! Wartość zabawy w podwójnej wieży z mostem wahlwym bardzo zachęca do gry. Doświadczenia ze stopniowanymi zbowami oferują bogate możliwości zabawy fizycznej i towarzyskiej. Wahliwy most to ekscytujące wyzwanie, w którym dzieci mogą sprawdzić swoją równowagę i delikatnie się kołysać. To ćwiczy zmysły równowagi i przestrzeni, które

są podstawą pewnej i bezpiecznej nawigacji ciałem w świecie. Dzięki poręcze są tak zabawne, że budują wiedzę na temat prędkości i odległości, która będzie pomocna w ruchu ulicznym. Pod platformami znajdują się przyjemne ławki i kołyszący się hamak, które oferują świetne miejsce do spotkań. Panel stopera dodatkowo daje możliwość współpracy

i zmiany. Podsumowując, jest to świetna jednostka do wspinaczki, równowagi, zjeżdżania i spotkań.

Dwie Wieże z Chwiejnym Mostem

PCM211721



Bujany most

Fizyczne: poczucie równowagi i przestrzeni, oraz trening poprawnej postawy. Bardzo ważne przy kształtowaniu umiejętności siedzenia dłuższy okres czasu w jednym miejscu. **Spoleczno-Emocjonalne:** cooperation, turn-taking and friendly competition on the plates.

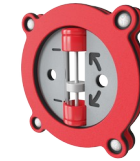

Minutnik

Spoleczno-Emocjonalne: każdy z zespołów ma dostęp do przycisku, dzięki któremu można zapisywać rundy, ilość wygranych itp. Przyciski wspierają współpracę i pracę zespołową. **Poznawcze:** Liczenie i rejestrowanie wyników wspiera umiejętności myślenia, takie jak logiczne myślenie i sekwencjonowanie. **Twórcze:** dzieci mogą pozostawić po sobie ślad, umieszczając timer w różnych pozycjach.



Poręczne

Fizyczne: koordynacja jest wspierana podczas schodzenia w dół, podobnie jak mięśnie ramion i tułowia. Łądowanie wzmacnia gęstość kości, które są kształtowane podczas dzieciństwa. **Spoleczno-Emocjonalne:** podejmowanie zwrotów i ryzyka.



Wieża z sieci

Fizyczne: dzieci mają szybki dostęp do poziomych szczebli i wolniejszą wspinaczkę po pochyłych szczeblach. Na siatkę można wspiąć się z obu stron, wyrównując wyzwanie. Ćwiczona jest koordynacja ruchowa oraz mięśnie rąk i nóg. **Spoleczno-Emocjonalne:** dwustronna siatka i przestrzeń pozwalają na interakcje społeczne. **Poznawcze:** logiczne myślenie podczas planowania najlepszego sposobu wejścia na platformę z sieci.



Hamak

Fizyczne: koordynacja oraz ćwiczenie równowagi przy bujaniu się. **Spoleczno-Emocjonalne:** spotkania, lekkie przepychanki z kolegami i koleżankami, zmienianie się zadaniami. **Poznawcze:** dla maluchów rozumiejących przyczynę i skutek.

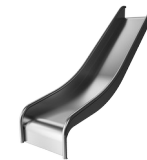

Zjeżdżalnia

Fizyczne: zjeżdżanie rozwija świadomość przestrzenną i poczucie równowagi. Co więcej, mięśnie tułowia są trenowane podczas jazdy w pozycji wyprostowanej. **Spoleczno-Emocjonalne:** empatia stymulowana przez rotację.



Rapella

Fizyczne: wspiera koordynację ruchową, propriocepcję i poczucie przestrzeni. Mięśnie nóg i tułowia są intensywnie wykorzystywane. Mięśnie górnej części ciała są rozwijane, gdy dzieci podciągają się na linie. **Spoleczno-Emocjonalne:** wymienianie się rolami oraz samoregulacja, dwie bardzo ważne umiejętności życiowe.

Dwie Wieże z Chwiejnym Mostem

PCM211721

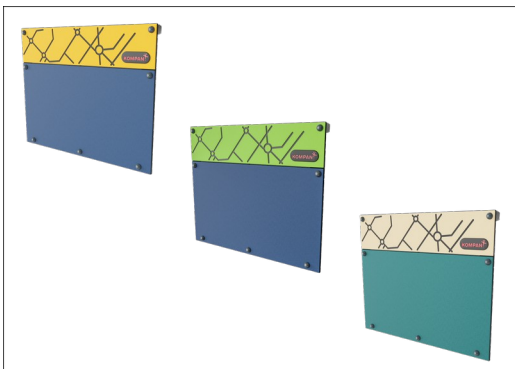

Panele wykonane są z 19mm EcoCore™. EcoCore™ to niezwykle wytrzymały materiał, przyjazny środowisku, który nie tylko może być poddany procesowi recyklingu, ale również jego podstawa wykonana jest w 95% z materiałów pokonsumenckich wykonanych z zużytych opakowań po żywności.



Wszystkie platformy są wsparte na unikalnych profilach aluminiowych o niskiej zawartości węgla z wieloma opcjami mocowania. Pomosty w kolorze szarym wykonane są w 75% z użytkowego materiału PP pochodzącego z odpadów oceanicznych, a ich powierzchnia ma antypoślizgowy wzór i fakturę.



Główne słupy ze stopą stalową ocynkowaną ogniowo są dostępne w różnych wersjach materiałowych: słupki z drewna sosnowego impregnowanego ciśnieniowo, wstępnie ocynkowane wewnątrz i na zewnątrz ze stalowymi słupkami malowanymi proszkiem; aluminium bezołowiowe z z anodyzowanym kolorem górnym wykończeniem; słupy Greenline TexMade wykonane w 95% z pokonsumenckiego przetworzonego PE i

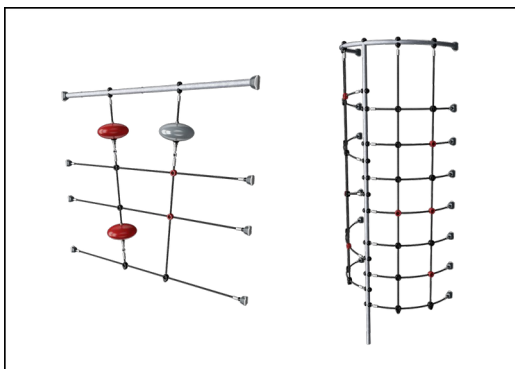

Liny wykonane są z PA stabilizowanego UV z wewnętrznym stalowym wzmocnieniem. Liny są poddane indukcji, aby uzyskać silne połączenie pomiędzy stalą a liną, co prowadzi do wysokiej odporności na zużycie.



Zjeżdżalnie można wybrać w sześciu różnych kolorach i z trzech materiałów: Proste lub zakrzywione jednoczęściowe, formowane zjeżdżalnie z PE (polietylen), wykonanego w 33% z materiałów pokonsumenckich z recyklingu. Połączone ścianki boczne EcoCore™ i stal nierdzewna. Pełna stal nierdzewna w jednoczęściowej konstrukcji dla bardziej odpornych na wandalizm rozwiązań.



Wersje KOMPAN GreenLine zostały zaprojektowane z materiałów najbardziej przyjaznych dla środowiska o najniższym możliwym współczynniku emisji CO2e. Słup TexMade, panele EcoCore™ w 95% pochodzących z recyklingu odpadów pokonsumenckich i pokłady z formowanego PP.

Nr produktu PCM211721-0951

Informacje Dotyczące Instalacji

Max. wysokość upadku	276 cm
Strefa bezpieczeństwa	56,7 m ²
Czas instalacji	26,3
Objętość wykopu	0,87 m ³
Objętość betonu	0,23 m ³
Głębokość podstawy (standardowa)	90 cm
Waga przesyłki	1.132 kg
Opcje kotwiczenia	Powierzchnia <input checked="" type="checkbox"/> W ziemi <input checked="" type="checkbox"/>

Informacje o Gwarancji

EcoCore HDPE	Dożywnia
Słup	10 lat
Pokłady PP	10 lat
Liny & Sieci	10 lat
Części Zapasowe	10 lat



Dane Dotyczące Zrównoważonego Rozwoju

PCM211721



Od wydobycia surowców do opuszczenia wytwórni A1–A3

Całkowita emisja CO₂
CO₂e na kg produktu
Materiały pochodzące z recyklingu

kg CO₂e kg CO₂e/kg %

PCM211721-0951 1.321,09 1,69 72,09

PCM211721-0905 1.737,27 2,74 53,65

Ogólne ramy stosowane dla tych czynników to Środowiskowa Deklaracja Produktu (EPD), która określa ilościowo "informacje środowiskowe dotyczące cyklu życia produktu i umożliwia porównywanie produktów spełniających tę samą funkcję" (ISO, 2006). W niniejszym dokumencie przyjęto strukturę i zastosowano podejście oceny cyklu życia w odniesieniu do całego etapu produktu, od surowców po produkcję (A1-A3).

Kompan A/S
C.F. Tietgens Boulevard 32C
DK-5220 Odense SØ
Denmark



Verification of CO₂ calculation of: Play systems



Data version no. 2023-10-05

The CO₂ calculation and data are in compliance with the principles of a carbon footprint impact according to the GHG protocol (Greenhouse Gas Protocol), Scope 3, cradle to gate related to all individual components in the product category: "Play systems" represented by item no.: PCM200321-0950.

(Scope 3 emissions include emission sources in the upstream and downstream value chain).

Date: 30. October 2023 | Valid until: 30. October 2025

Verified by:

Julie Marie Vejsgaard Larsen, LCA & EPD Consultant

Verification based on report: Validation of CO₂ calculation of 9 categories of Kompan product line, version 1.0, prepared by: Bureau Veritas HSE, Denmark: Julie M. V. Larsen.

Publication date: 30. October 2023

By Bureau Veritas HSE
www.bureauveritas.dk
+45 7731 1000



Dwie Wieże z Chwiejnym Mostem

PCM211721

* Max Wys. Upadku | ** Wysokość | *** Strefa Bezpieczeństwa

* Max Wys. Upadku | ** Max Wysokość

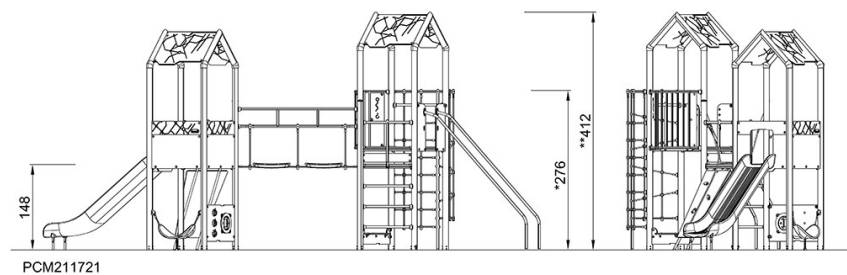
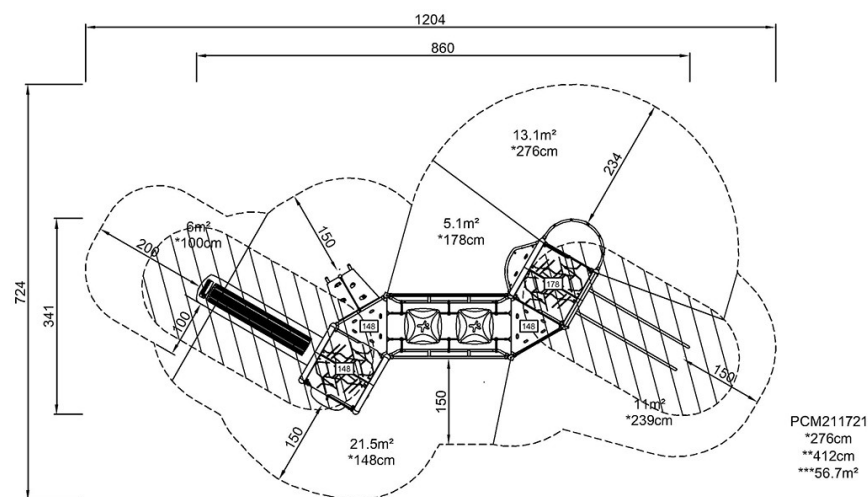

[Kliknij, aby zobaczyć RZUT Z GÓRY](#)

[Kliknij, aby zobaczyć RZUT BOCZNY](#)