

Lekepanel 1 - kreativitet

PCM000621

KOMPAN
Let's play

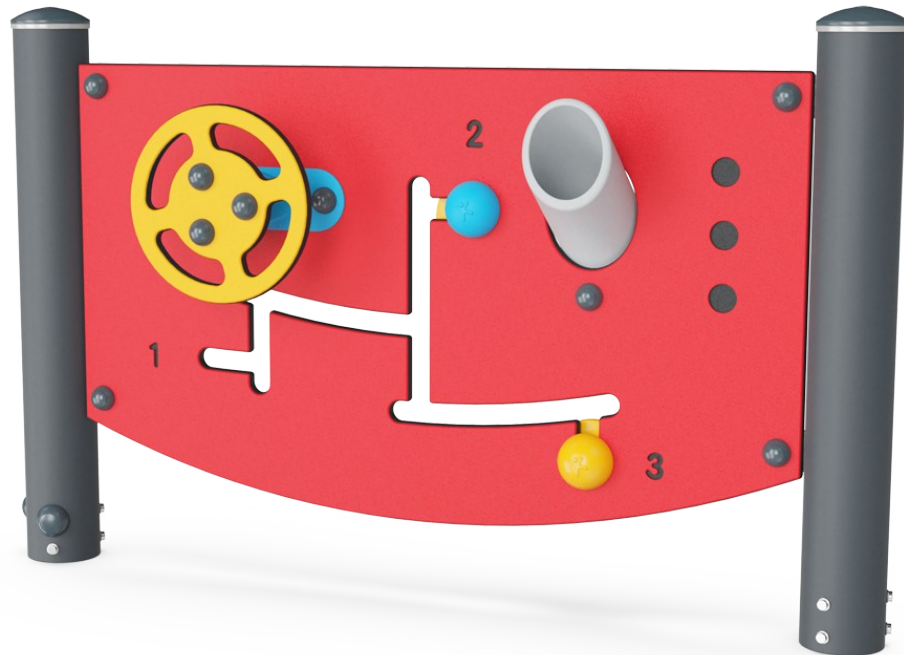

Produktnummer PCM000621-0901

Produktinformasjon

Mål LxBxH	121x28x75 cm
Aldersgruppe	1+
Antall brukere	4
Fargevalg	

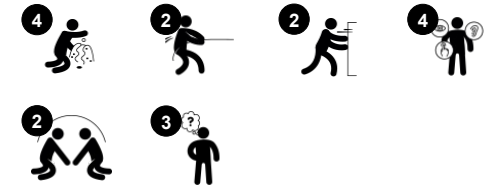

Wow! Barna kan ikke holde hendene fra dette lekepanelet. Variasjonen av lekeelementer inspirerer til undring og utforskning. Det brede panelet og det faktum at alle elementene på begge sidene er koblet sammen, støtter forståelsen av årsak og virkning, samt samarbeid, turtaking og sosial lek. Responsen på barnets handlinger er viktig for evnen til å

tenke logisk: Rattet beveger et annet hjul. Lekekulene med tall beveger lekespaden på den andre siden. Trakten svinger opp på den ene siden, og ned på den andre. Dette gir småbarn og yngre barn lysten til å sende gjenstander eller sand gjennom; en favoritt lek som stimulerer barnets forståelse av objektets varighet; at gjenstander og personer ikke

slutter å eksistere når de er ute av syne. Spadene kan brukes i kreativ lek til å flytte på sand.



Lekepanel 1 - kreativitet

PCM000621



Girskifte og traktpanel

Sosioemosjonell: legger opp til gruppelek og samtaler med sin tosidighet **Kognitiv:** støtter rollelek, noe som stimulerer språkferdighetene.

Kommunikasjonsferdigheter ved forklaring av funksjoner. Når materialer føres gjennom trakter, støtter det barnas logiske tenkning og forståelse av objektets varighet. **Kreativ:** forståelsen av objektets varighet.;endre posisjonen til utstyret for å sette spor

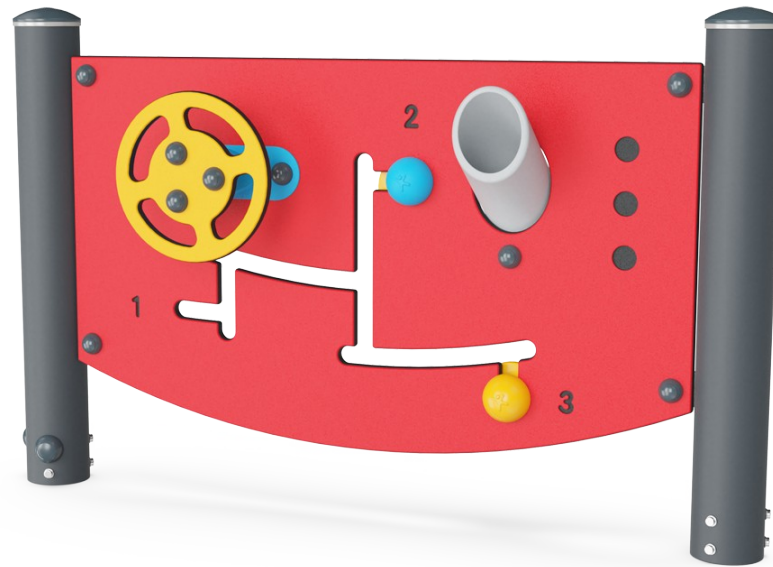

Lekepanel 1 - kreativitet

PCM000621

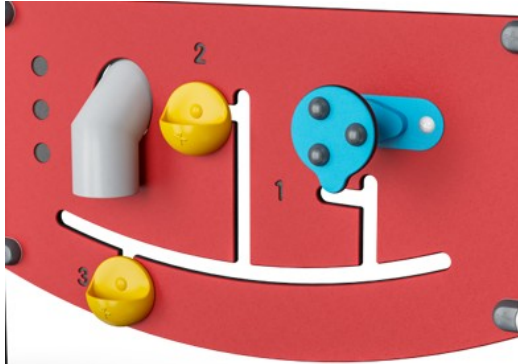

Paneler av 19 mm EcoCore™. EcoCore™ er et svært slitesterkt, miljøvennlig materiale som ikke bare er resirkulerbart etter bruk, men som også består av materiale produsert av +95 % resirkulert forbrukeravfall fra matemballasje.



Hovedstolper med varmgalvanisert stålfot er tilgjengelige i ulike materialer: Trykkimpregnerte furustolper; forgalvaniserte stålstolper med pulverlakkert toppfinish på innsiden og utsiden; blyfri aluminium med fargelakkert toppfinish; eller Greenline TexMade-stolper av 95 % resirkulert plast- og tekstilavfall.

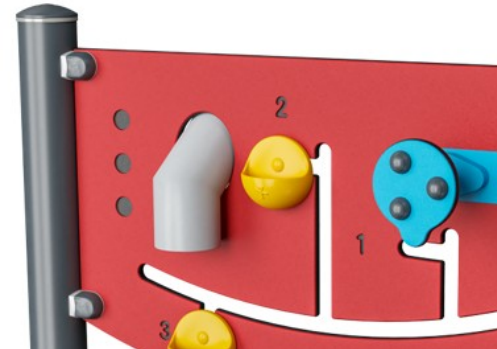

Lekeaktiviteter som trakten er laget av sprøytstøpt høykvalitets nylon (PA6). PA6 har god slitestyrke og slagfasthet, og er UV-stabilisert.



KOMPANs GreenLine-versjon er designet med de mest miljøvennlige materialene med lavest mulig CO2-utslipp, for eksempel EcoCore™-paneler som består av +95 % resirkulert havavfall.

Produktnummer PCM000621-0901

Monteringsinformasjon

Maksimal fallhøyde	0 cm
Sikkerhetszone	11,1 m ²
Total monterings tid	3,6
Utgraving	0,05 m ³
Betong	0,00 m ³
Forankringsdybde (standard)	85 cm
Forsendingsvekt	45 kg
Forankring	In-ground ✓ Surface ✓

Garanti

EcoCore HDPE	Livstids
Galvanisert stål	Livstids
Bevegelige deler	2 år
Stolpe	10 år
Garantert reservedeler	10 år



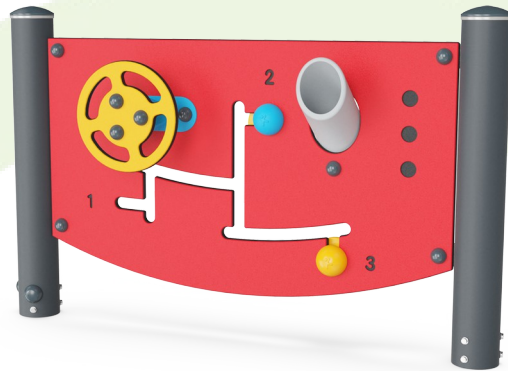

Krybbe til port A1-A3	Totalt CO ₂ -utslipp	CO ₂ -ekvivalent per kg	Resirkuler te materialer
	kg CO ₂ -ekvivalent	kg CO ₂ -ekvivalent/kg	%
PCM000621-0950	74,24	2,06	69,09
PCM000621-0901	82,83	2,58	58,51

Det overordnede rammeverket for disse faktorene er miljødeklarasjonen EPD (Environmental Product Declaration), som kvantifiserer «miljøinformasjon om produktets livssyklus og muliggjør sammenligninger mellom produkter som oppfyller samme funksjon» (ISO, 2006). Dette følger strukturen og anvender en livssyklusanalyse for hele produksjonsstadiet fra råvare til ferdig produksjon (A1-A3).

Kompan A/S
C.F. Tietgens Boulevard 32C
DK-5220 Odense SØ
Denmark



Verification of CO₂ calculation of: Themed play systems

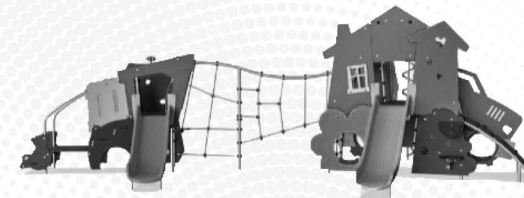

Data version no. 2023-10-05

The CO₂ calculation and data are in compliance with the principles of a carbon footprint impact according to the GHG protocol (Greenhouse Gas Protocol), Scope 3, cradle to gate related to all individual components in the product category: "Themed play systems" represented by item no.: MSC641100-3717P.

(Scope 3 emissions include emission sources in the upstream and downstream value chain).

Date: 30. October 2023 | Valid until: 30. October 2025

Verified by:

Julie Marie Vejsgaard Larsen, LCA & EPD Consultant

Verification based on report: Validation of CO₂ calculation of 9 categories of Kompan product line, version 1.0, prepared by: Bureau Veritas HSE, Denmark: Julie M. V. Larsen.

Publication date: 30. October 2023

By Bureau Veritas HSE
www.bureauveritas.dk
+45 7731 1000



Lekepanel 1 - kreativitet

PCM000621

* Maks fallhøyde | ** Total høyde | *** Sikkerhetssone

* Maks fallhøyde | ** Total høyde

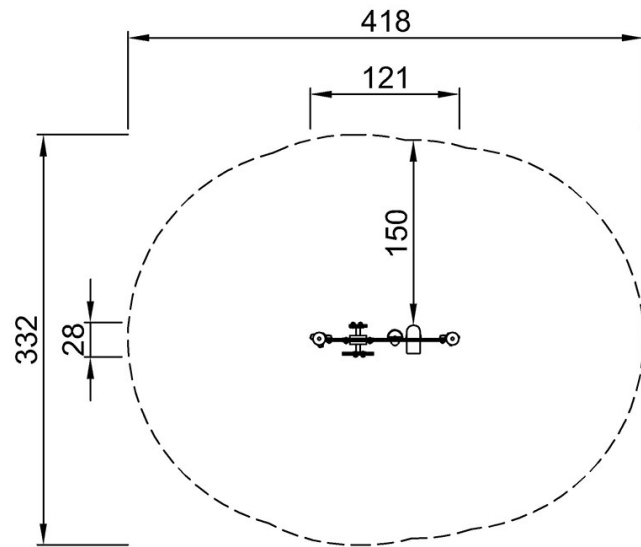

PCM000621
**75cm
***11.1m²



PCM000621

[Klikk for å se TOP VIEW](#)

[Klikk for å se SIDE VIEW](#)