

Mökkiliuku

MSC5402

KOMPANI
Let's play

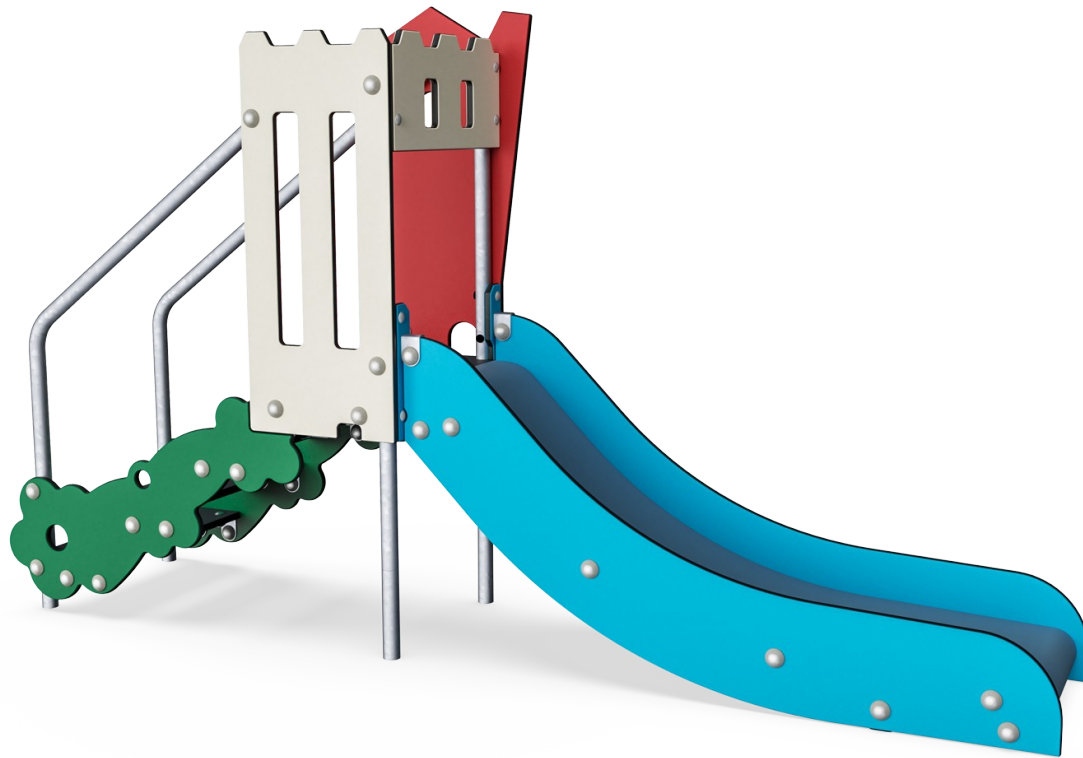

Tuotenumero MSC540201-3417P

Tuotetiedot

Mitat PxLxK	244x55x142 cm
Ikäryhmä	1+
Leikkikapasiteetti	2
Värvaihtoehdot	●

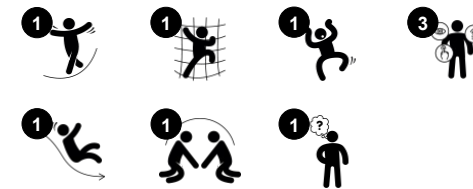

Liukuminen aktivoi tilan ja liikkeen hahmottamista. Liukuminen on rohkeiden lasten hommaa – vaatii rohkeutta päästää irti ja jättäytyä painovoiman vietäväksi. Matalaan liukumäkeen pääsee helposti kolmen helpon askelman kautta.



Mökkiliuku

MSC5402



Liukumäki

Fyysinen: laskeminen kehittää paikkatietoisuutta ja tasapainoa. Lisäksi ydinlihaksia harjoitetaan, kun alas liukuessa istutaan pystyasennossa. **Sosiaalis-emotionaalinen:** vuorottelu stimuloi empatiaa. **Kognitiivinen:** pienet lapset kehittävät tilantajua sekä ymmärrystään nopeudesta ja etäisyyksistä liukumalla nopeasti alas.

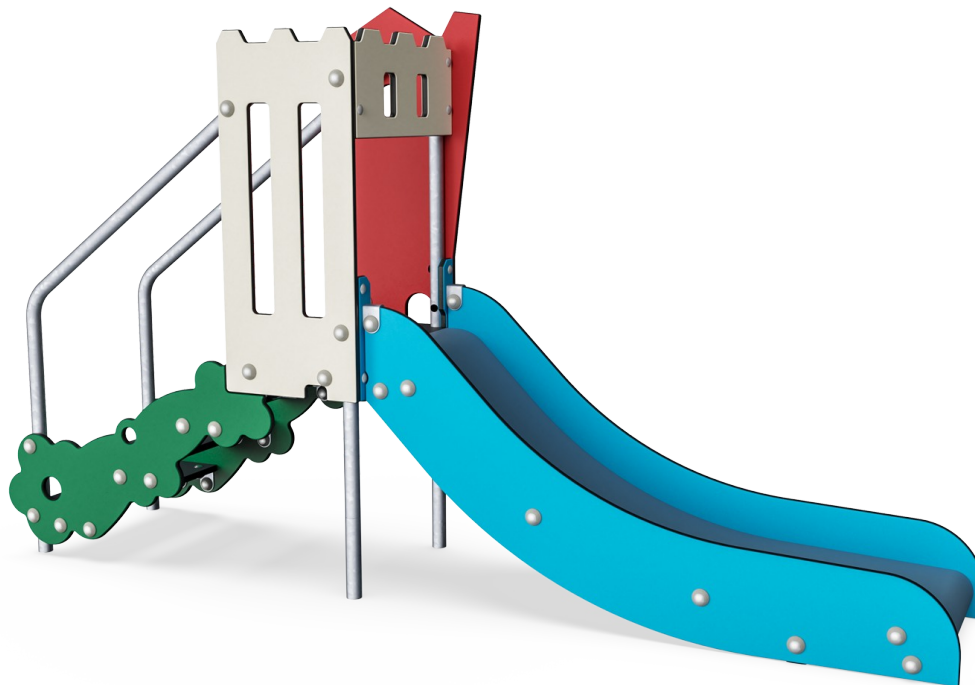

Teema

Kognitiivinen: ehdottaa teeman ja tukee esittävää leikkiä, joka kehittää kieli- ja viestintätaitoja.



Portaikko

Fyysinen: portaikko kehittää ristikkäiskoordinaatiota sekä käsivarsien ja jalkojen lihaksia **Sosiaalis-emotionaalinen:** tilaa tauoille ja aikuisille avustajille.

Mökkiliuku

MSC5402



19 mm:n EcoCore™ -paneelit. EcoCore™ on erittäin kestävä, ympäristöystävällinen materiaali, joka ei ole ainoastaan kierrätettävissä käytön jälkeen, vaan se koostuu myös ytimestä, joka on valmistettu 100% kierrätetystä elintarvikepakkausjätteestä.

Teräspintojen sisäpuoli on kuumasinkitty ja ulkopuoli on lyijytöntä sinkkiä. Sinkitys takaa erinomaisen korroosionkestävyyden ulkoympäristössä ja vähentää huollon tarvetta.



Askelmat on tehty 17,8 millimetrin paksuisesta HPL:stä, jonka kulutuksenkesto on erittäin hyvä ja jossa on KOMPANin ainutlaatuinen luistamaton pintarakenne.

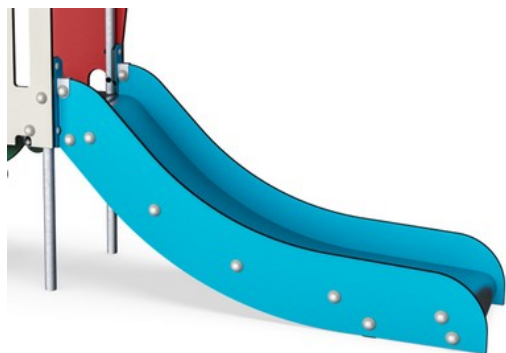

Liukumäkien liukupintaan voi valita haluamansa materiaalivaihtoehdon. Se voi olla valettu polyeteeni tai ruostumaton teräs, jonka seinämänpaksuus on 2 mm. Liukumäkien reunat ovat EcoCore™-materiaalia.

Tuotenumero MSC540201-3417P

Asennustiedot

Putoamiskorkeus enintään	100 cm
Turva-alue	15,6 m ²
Asennusaika	6,6
Kaivanto	0,17 m ³
Betonivalu	0,00 m ³
Perustuksen syvyys (vakio)	60 cm
Lähteyksen paino	134 kg
Ankkurointivaihtoehdot	Syväper. ✓ Pinta-as. ✓

Takuutiedot

EcoCore HDPE	Elinikäinen
Sinkitty teräs	Elinikäinen
PE-liuku	10 vuotta
Takuuseen kuuluvat varaosat	10 vuotta



Kestävän kehityksen data

MSC5402

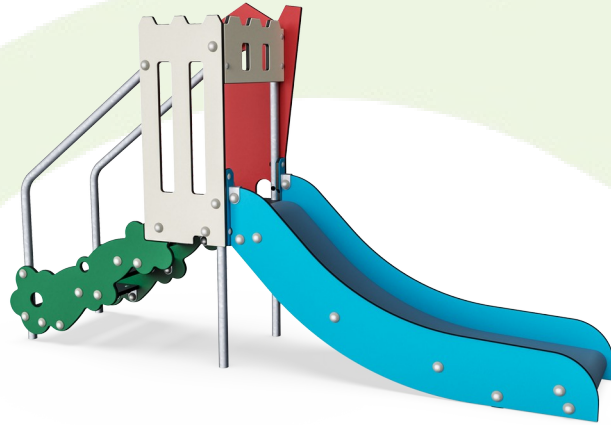

Tuotevaihe A1–A3	Hiilidioksi dipäästöt yhteensä	Hiilidioksi dipäästöt kiloa kohden	Kierrätys materiaalit
	kg CO ₂ e	kg CO ₂ e/kg	%
MSC540201-3417P	164,84	2,06	57,06

Näihin tekijöihin sovellettavana yleiskehityksenä käytetään Environmental Product Declaration -ympäristötuoteselostetta (EPD), jossa määritetään "ympäristötiedot tuotteen elinkaaren ajalta ja joka mahdollistaa samaan tehtävään tarkoitettujen tuotteiden keskinäisen vertailun" (ISO, 2006). Tämä seuraa elinkaariarviointimenetelmän (Life Cycle Assessment, LCA) rakennetta ja soveltaa sitä koko tuotevaiheeseen raaka-aineen hankinnasta tuotteen valmistukseen (A1–A3).

Kompan A/S
C.F. Tietgens Boulevard 32C
DK-5220 Odense SØ
Denmark



Verification of CO₂ calculation of: Themed play systems

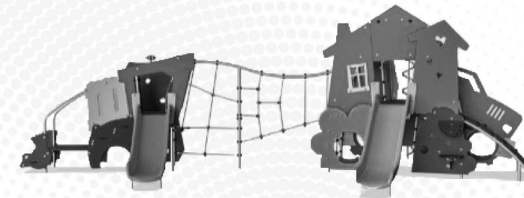

Data version no. 2023-10-05

The CO₂ calculation and data are in compliance with the principles of a carbon footprint impact according to the GHG protocol (Greenhouse Gas Protocol), Scope 3, cradle to gate related to all individual components in the product category: "Themed play systems" represented by item no.: MSC641100-3717P.

(Scope 3 emissions include emission sources in the upstream and downstream value chain).

Date: 30. October 2023 | Valid until: 30. October 2025

Verified by:

Julie Marie Vejsgaard Larsen, LCA & EPD Consultant

Verification based on report: Validation of CO₂ calculation of 9 categories of Kompan product line, version 1.0, prepared by: Bureau Veritas HSE, Denmark: Julie M. V. Larsen.

Publication date: 30. October 2023

By Bureau Veritas HSE
www.bureauveritas.dk
+45 7731 1000



Mökkiliuku

MSC5402

Putoamiskorkeus enint. | Kokonaiskorkeus | Turva-alue

Putoamiskorkeus enint. | Kokonaiskorkeus

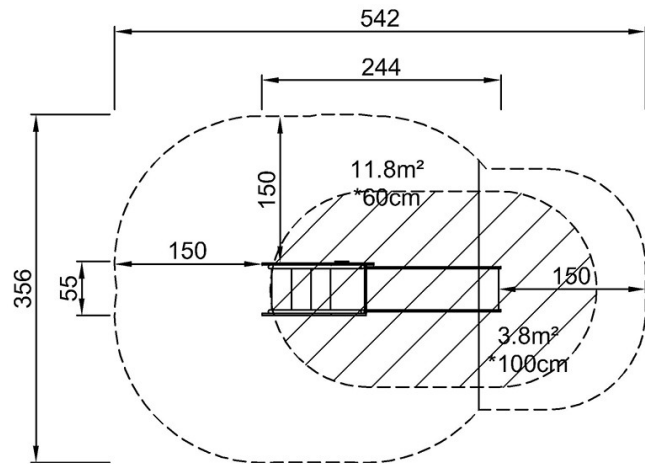

MSC540201P
*100cm
**142cm
***15.6m²

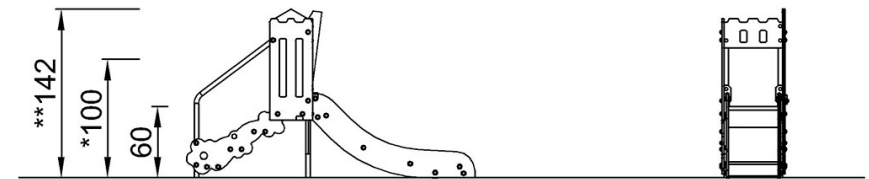

MSC540201

[Klikkaa nähdäksesi NÄKYMÄ YLHÄÄLTÄ](#)

[Klikkaa nähdäksesi NÄKYMÄ SIVULTA](#)