

Havfruens springvand

PCM504



KOMPAN
Let's play



Havfruens springvand med varme og attraktive farver vil tiltrække børn igen og igen. Børn vil elske at udforske alle de taktile aktiviteter, der indbyder til fordybende leg, samtidig med de forlænger legetiden. Basinbordets forskellige niveauer undersætter til udforskende og social leg på tværs af alder og evner. Alle børn kan se hinanden imens de leger, blive inspireret og

holde kontakten med hinanden. De gule bassiner kan tømmes ved at trække i de sorte vandstoppere. Dette er fascinerende for børn, der får dem til at gøre det igen og igen for at se vandet løbe ud under bassinet. Det røde vandkar med dispenser er placeret på siden for at være tilgængelig for alle. Alle børn kan tappe vand ved at trykke på dispenserens. Børn kan

dreje med det røde bassin, så de kan selv bestemme hvilken retning vandet skal falde ud til. Bordpladsen giver mulighed for kreativ leg med sand og vand. Redskabets overflade kan opsættes således at alle børn kan tilgås den.

Varenr. PCM504-0602	
Generel produktinformation	
Dimensioner LxBxH	196x218x215 cm
Alder	1+
Antal brugere	15
Farvemuligheder	 



Havfruens springvand

PCM504



Sandskovl

Fysiske evner: udvikler fingerfærdighed og muskler. **Kognitive evner:** tømme og fylde skovlen understøtter forståelse af objekts varighed.



Vandbassin

Social-emotionelle evner: et mødested for samarbejde og dele. **Kognitive evner:** bassinet kan blive løftet og tømt, der understøtter logisk tænkning.



Bevægelig sandtragt

Social-emotionelle evner: understøtter samarbejde og at skiftes når børn hældes vand eller sand gennem tragten. **Kognitive evner:** når materialer passerer gennem tragte, udvikles børns logiske tænkning, og for yngre børn, forståelsen af objektpermanens: at materialer ikke forsvinder, men løber igennem. **Kreative evner:** sandtragten kan drejes og gør det muligt at ændre på hvor materialeerne ender.



Vandhane

Social-emotionelle evner: fremmer turtagning og samarbejde, når man hjælper med at hente vand. Den åbner, når man skubber til den med hånden, albuen, foden, hagen eller skulderen. Er placeret, så den også kan nås fra siddende stilling. **Kognitive evner:** her understøttes forståelsen af årsag og virkning når man skal finde ud af hvordan man får vand ud af hanen og får det til at stoppe igen. **Kreative evner:** børn kan ændre vandmængden samt vandstrømmens retning.



Rødt vandkar

Social-emotionelle evner: understøtter samarbejde og forhandlingsevner, når man skal finde ud af, hvor vandet skal ledes hen. Den åbner, når man skubber til den med hånden, albuen, foden, hagen eller skulderen. Den er placeret, så den også kan nås fra en siddende position. **Kognitive evner:** børn udvikler logisk tænkning når vandet skal fordeles. **Kreative evner:** når vandet blades med forskellige materialer herunder sand, stimuleres trangen til at skabe former hos børnene.



Gult bassin med sort gummiprop

Kognitive evner: her udvikles logisk tænkning og forståelsen af årsag og virkning, som børn lader vand strømme ud af bordet. **Kreative evner:** vandproppen gør det muligt at ændre vandstanden, hvilket udvikler logisk tænkning.

Havfruens springvand

PCM504

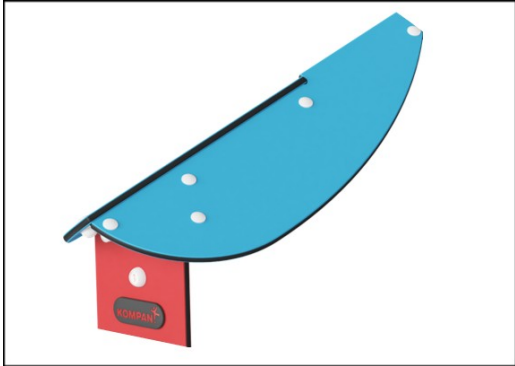

Paneler af 19 mm EcoCore™. EcoCore™ er et meget holdbart materiale, som ikke kun kan genbruges efter brug, men som også består af materiale, der er produceret af +95 % genanvendt materiale fra fødevareemballageaffald.

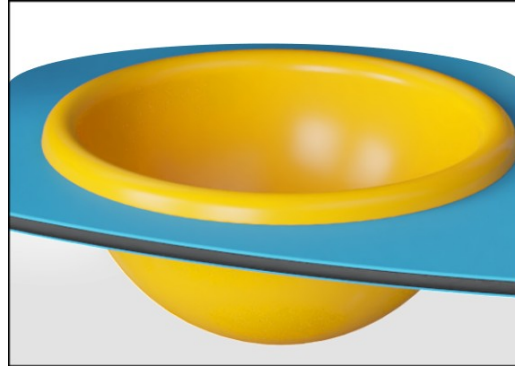

Gul håndvask er lavet af UV-stabiliseret PC med en tykkelse på 3 mm. Kummen kan løftes op til tømning. Kummen er fastgjort til strukturen af en stålkæde for at forhindre fjernelse.



De centrale stolper er fremstillet af galvaniseret stål med en pulvercoated finish samt varmgalvaniserede stål footings. Andre metaldele er også varmgalvaniserede.



Lang håndvask er lavet af presstøbt høj kvalitets nylon (PA6). PA6 har god slidstyrke og slagstyrke.

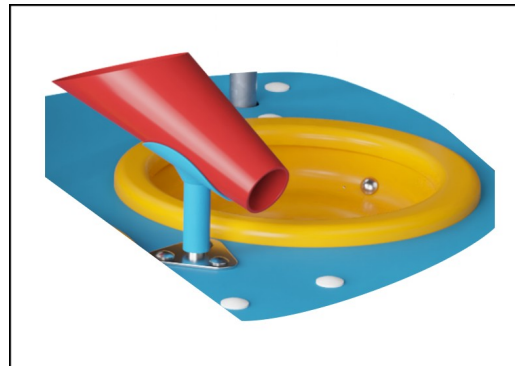

Legeaktiviteter som Funnel Cone er lavet af glasfiber. Glasfiber har god slidstyrke og slagstyrke.



Der kommer vand ud af den integrerede vandhane når der trykkes og det stopper når man slipper. Vandet løber gennem et rør i stolpen som skal tilsluttes en vandslange eller en mere permanent vandforsyning nederst.

Varenr. PCM504-0602

Installationsinformation

Maks. faldhøjde	0 cm
Faldområde	20,2 m ²
Installationstid (timer)	6,7
Udgravningsmængde	0,85 m ³
Betonmængde	0,00 m ³
Forankringsdybde	64 cm
Fragtvægt	239 kg
Forankringsmuligheder	I jorden <input checked="" type="checkbox"/> Overflade <input checked="" type="checkbox"/>

Garanti

EcoCore HDPE	Livstid
Galvaniseret stål	Livstid
Solide plastdele	10 år
Garanterede reservedele	10 år
Rustfri stålkomponenter	Livstid



Bæredygtighedsdata

PCM504



Vugge-til-port A1-A3	Total CO ₂ udledning	CO ₂ e/kg	Genanvendte materialer
	kg CO ₂ e	kg CO ₂ e/kg	%
PCM504-0602	244,14	2,06	61,42

Den overordnede ramme for disse faktorer er Environmental Product Declaration (EPD), som kvantificerer "miljøoplysninger om et produkts livscyklus og muliggør sammenligninger mellem produkter, der opfylder samme funktion" (ISO, 2006). Dette følger strukturen og anvender en livscyklusvurderingstilgang til hele produktfasen fra råvarer til fremstilling (A1-A3))

Kompan A/S
C.F. Tietgens Boulevard 32C
DK-5220 Odense SØ
Denmark



Verification of CO₂ calculation of: Themed play systems

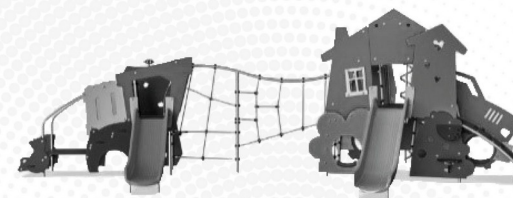

Data version no. 2023-10-05

The CO₂ calculation and data are in compliance with the principles of a carbon footprint impact according to the GHG protocol (Greenhouse Gas Protocol), Scope 3, cradle to gate related to all individual components in the product category: "Themed play systems" represented by item no.: MSC641100-3717P.

(Scope 3 emissions include emission sources in the upstream and downstream value chain).

Date: 30. October 2023 | Valid until: 30. October 2025

Verified by:

Julie Marie Vejsgaard Larsen, LCA & EPD Consultant

Verification based on report: Validation of CO₂ calculation of 9 categories of Kompan product line, version 1.0, prepared by: Bureau Veritas HSE, Denmark: Julie M. V. Larsen.

Publication date: 30. October 2023

By Bureau Veritas HSE
www.bureauveritas.dk
+45 7731 1000



Havfruens springvand

PCM504

KOMPANI
Let's play

* Maks. faldhøjde | ** Samlet højde | *** Faldområde

* Maks. faldhøjde | ** Samlet højde

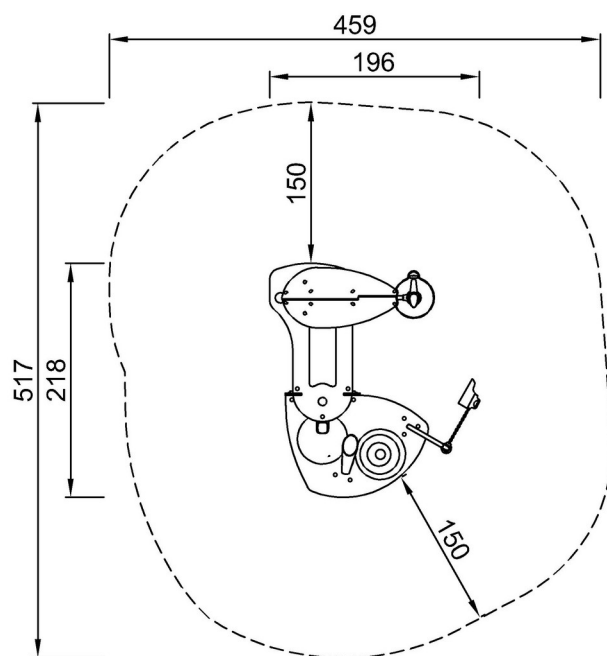

PCM504
**215cm
***20.2m²

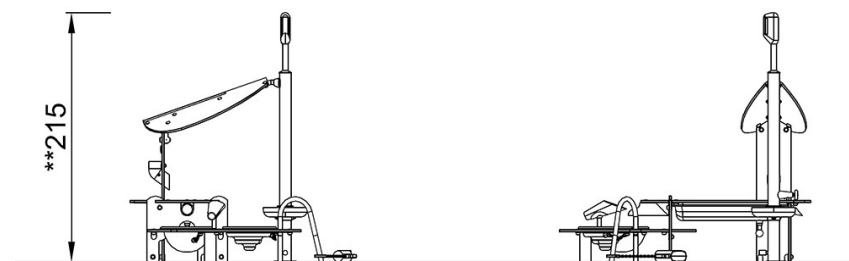

PCM504

[Klik for at se FRA OVEN](#)

[Klik for at se FRA SIDEN](#)