

# Palace & Fortress with ADA Stairs

MSC6416

**KOMPAN**  
Let's play



WOW! The Palace & Fortress 主题迎合了孩子们对戏剧性游戏故事的渴望。地面上的巢穴，甚至地牢都能够让孩子们与朋友们一起探索。有狮子的一面和独角兽的一面，都能激发孩子们对故事的兴趣。由于有双面板和主题以及宽阔的无障碍楼梯，这是一款适合所有孩子的游乐设备。多种攀爬元素和滑梯可以提高运动技能，如交叉协调能力

重要。由于宫殿和要塞可以从四面八方进行游玩，因此汇合点非常多。在高处的观察点，孩子们可以与朋友聚会，欣赏美景。扩音器还可以让孩子大声喊出信息。总之，宫殿和要塞的社交游戏邀请，其重要性溢于言表。孩子们在这里见面、打招呼、玩耍，结交一生的朋友。

产品编号 MSC641600-3717P

## 产品信息概览

长宽高尺寸	508x376x288 cm
适用年龄段	2+
容纳人数	19
颜色选择	●

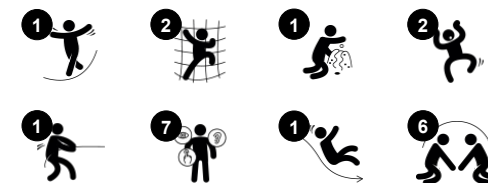

# Palace & Fortress with ADA Stairs

MSC6416

**KOMPAN**  
Let's play



## Balcony

**社交情感：**阳台鼓励儿童在此会面，或与地面上的人互动。



## 轻松入口

**身体素质：**攀爬无障碍楼梯适合所有人，有助于锻炼交叉协调能力、手臂和腿部肌肉。对于年幼的孩子来说，走楼梯和双脚交替训练可以培养协调能力。**社交情感：**这是一个包容的空间，为活动休息的孩子们和看护人提供休息区域。



## Megaphone

**社交情感：**培养沟通和轮流参与的能力。**认知能力：**音调的变换会唤起人们的好奇心，激发人们对因果关系的理解。



## Curved climbing wall

**身体素质：**儿童在弧形表面上攀爬可以锻炼他们的肢体协调能力、本体感觉以及腿部、手臂和手部力量。在弯曲表面上攀爬是对肌肉的高度挑战。



## 台板

**社交情感：**良好的聚会场所和空间。为双方的分享与合作创造了一个交流与合作的社交平台。



## Den

**身体素质：**在开口处爬行可以训练空间意识。**社交情感：**封闭的空间适合两三个孩子一起玩耍。



## 滑梯

**身体素质：**玩滑梯可以培养空间感和平衡感。此外，在直立向下坐时，核心肌肉也能得到锻炼。**社交情感：**轮流玩耍时可激发同理心。**认知能力：**幼儿在快速滑下时可训练对空间、速度和距离的理解。

# Palace & Fortress with ADA Stairs

MSC6416



19 毫米 EcoCore™ 面板。EcoCore™ 是一种高度耐用、环保的材料，不仅在使用后可回收利用，而且还包含由 100 % 食品包装可循环材料制成的芯。



根据 EN 438-6，所有地板均由高压层压 HPL 制成，厚度为 17.8mm，表面防滑。KOMPAN HPL 具有很高的耐磨强度，可确保在所有气候下均具有较长的使用寿命。

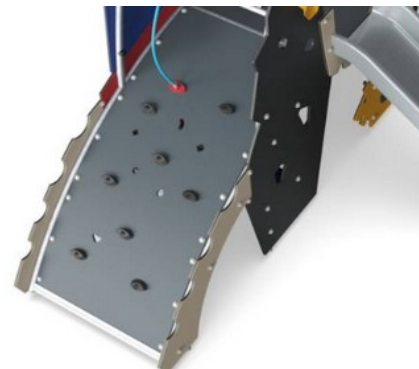

曲线攀登墙由 Ekogrip® 面板组成，该面板由 15mm 厚的聚乙烯底座和 3mm 厚的软橡胶制成，具有防滑效果。



滑梯是用聚乙烯模制而成的。聚乙烯具有很高的耐冲击性温度跨度大，确保在所有位置都能防止人为破坏。

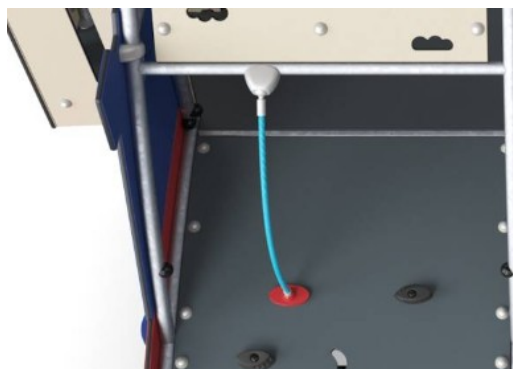

攀爬网由防紫外线的聚丙烯绳和内部的钢缆构成强化。对钢丝绳进行了感应处理，使其在钢和钢丝绳之间得到最大程度的固定，从而具有很好的耐磨性和抗撕裂性。所有的绳接头都是由 100% 可回收的 PA 材料制成。

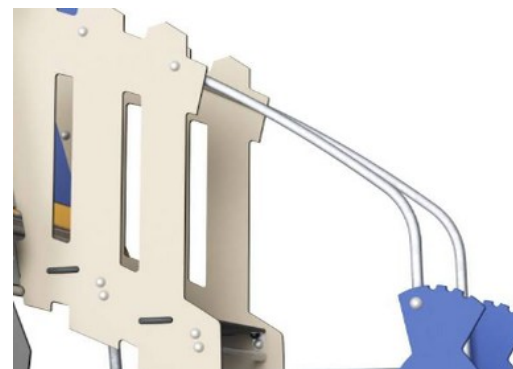

钢表面内外均采用无铅热镀锌镀层，户外耐蚀性高，维护成本低。

产品编号 MSC641600-3717P

## 安装信息

最大跌落高度	120 cm
安全面积	37.0 m <sup>2</sup>
安装总时长	22.1
开挖量	0.87 m <sup>3</sup>
混凝土使用量	0.00 m <sup>3</sup>
标准入地深度	90 cm
运输重量	754 kg
固定选项	入地 ✓ 地表 ✓

## 质保信息

EcoCore HDPE	终身质保
镀锌钢结构	终身质保
HPL 甲板	15 年
绳网	10 年
承保零部件	10 年



# Sustainability Data

MSC6416

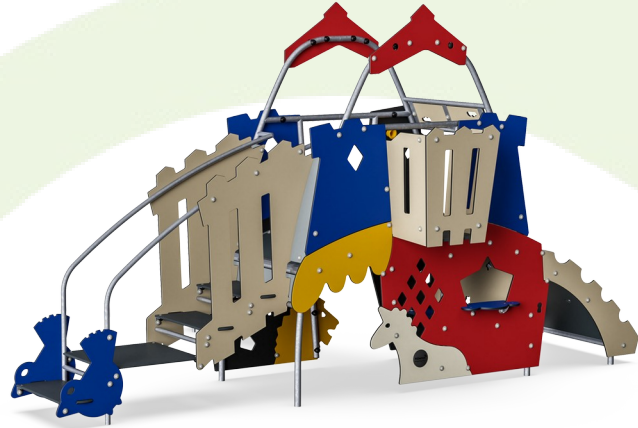

## 从原材料到成品

CO<sub>2</sub> 排放总量

CO<sub>2</sub> 排放量 / 千克

回收的原料

kg CO<sub>2</sub>e

kg CO<sub>2</sub>e/kg

%

MSC641600-3717P

1,296.10

2.15

53.34

这些因素采用的总体框架为环保产品声明 (EPD), 该声明可量化“产品生命周期的环保信息, 并对相同功能的产品进行对比” (ISO, 2006)。在遵循该框架的同时, 对从原材料到制造的整个产品阶段 (A1-A3) 应用生命周期评估法。

## Kompan A/S

C.F. Tietgens Boulevard 32C  
DK-5220 Odense SØ  
Denmark



## Verification of CO<sub>2</sub> calculation of: Themed play systems

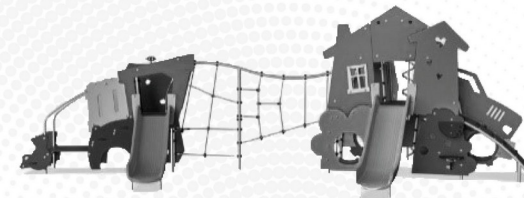

Data version no. 2023-10-05

The CO<sub>2</sub> calculation and data are in compliance with the principles of a carbon footprint impact according to the GHG protocol (Greenhouse Gas Protocol), Scope 3, cradle to gate related to all individual components in the product category: "Themed play systems" represented by item no.: MSC641100-3717P.

(Scope 3 emissions include emission sources in the upstream and downstream value chain).

Date: 30. October 2023 | Valid until: 30. October 2025

Verified by:

Julie Marie Vejsgaard Larsen, LCA & EPD Consultant

Verification based on report: Validation of CO<sub>2</sub> calculation of 9 categories of Kompan product line, version 1.0, prepared by: Bureau Veritas HSE, Denmark: Julie M. V. Larsen.

Publication date: 30. October 2023

By Bureau Veritas HSE  
www.bureauveritas.dk  
+45 7731 1000



# Palace & Fortress with ADA Stairs

MSC6416

最大跌落高度 | 总高度 | 安全区域

最大跌落高度 | 总高度

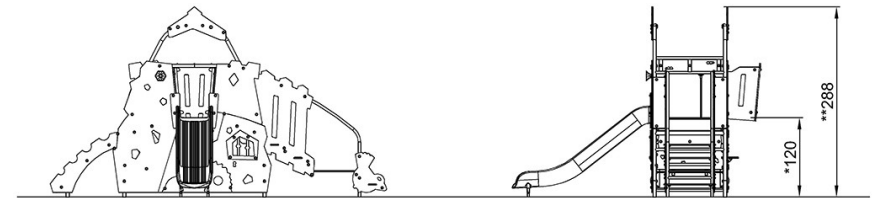
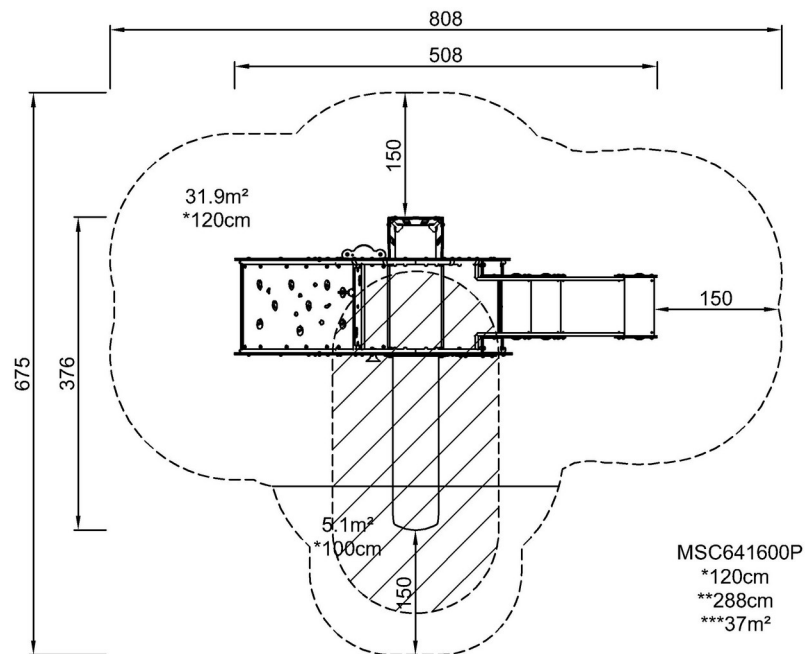

MSC641600

[点击查看俯视图](#)

[点击查看侧面图](#)