

Avonturenpad - Langur

CRP251901

Item nummer CRP251901-0901

Algemene Product Informatie

Afmetingen LxBxH	2172x743x307 cm
Leeftijdsgroep	6+
Speelcapaciteit	47
Kleuropties	● ● ●

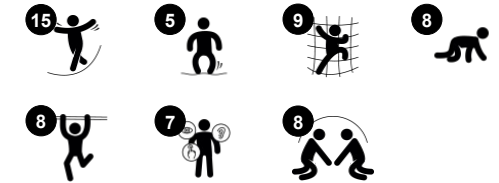
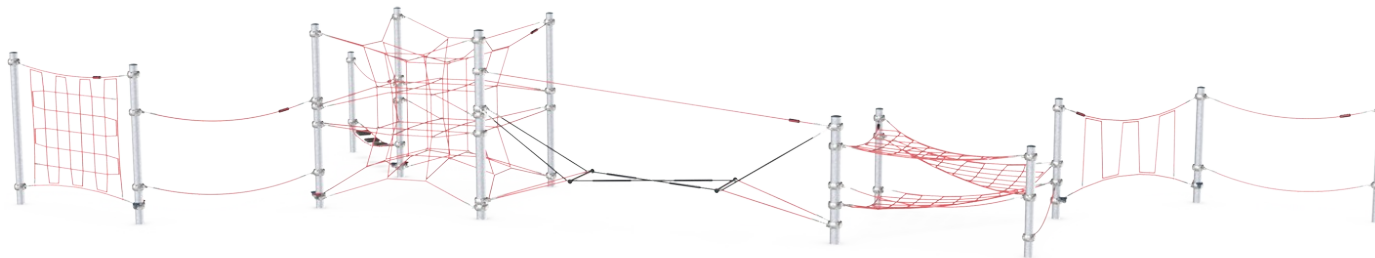

Avonturenpad Langur valt op door zijn lineaire compositie en biedt allerlei speeluitdagingen die kinderen zo geweldig leuk vinden, dat ze bij elk bezoek aan de speeltuin weer enthousiast op het toestel afrennen. Klimmen in verende klimnetten en balanceren over zwierende touwen, vereist een goede concentratie: kinderen moeten goed nadenken over hoe ze hun handen en voeten plaatsen en welk ritme ze aanhouden. Dit stimuleert de ontwikkeling van de motorische basisvaardigheden:

behendigheid, evenwichtsgevoel en coördinatie. Deze vaardigheden zijn essentieel voor een soepele en zelfverzekerde motoriek en vormen de basis voor andere belangrijke vaardigheden, zoals stilzitten en concentreren. De horizontale klimnetten, de klimkubus en de wiebelende klimschijven zijn niet alleen aantrekkelijke klimattracties, maar ook leuke ontmoetingsplekken die kinderen de gelegenheid bieden om even op adem te komen en gezellig met elkaar te kletsen. De

multifunctionele klimelementen dragen bij aan de ontwikkeling van belangrijke sociaal-emotionele vaardigheden, zoals om de beurt gaan, empathie en zelfregulatie. Kinderen hebben enorme lol in de uitdagende activiteiten op de zwierende en verende toestelonderdelen. Dit zorgt ervoor dat ze langer blijven spelen en zich spelenderwijs ontwikkelen.

Avonturenpad - Langur

CRP251901



Touwen van UV-gestabiliseerde PES-touwstrengen met staaldraadkern. Het polyestergaren is gemaakt van +95% gerecycled post-consumer materiaal en is inductief gesmolten op iedere afzonderlijke streng.



De S-klemmen van Corocord worden gebruikt als universele aansluitingen in Corocord producten. Ze zijn gemaakt van RVS en hebben een diameter van 8 mm. De uiteinden zijn met een speciale hydraulische pers om de touwen geperst waardoor ze een ideale verbinding krijgen. Ze zijn veilig, duurzaam en vandalismebestendig en hinderen de typische beweging van touwspelconstructies niet.



Corocord klemmen hebben een doordacht ontwerp dat tot in de kleinste details is uitgewerkt. Daardoor heeft het hoge kwaliteit aluminium een superieure flexibiliteit. De slimme klemmen zijn met vier stalen bouten aan de staanders bevestigd. Ongebruikte bevestigingspunten zijn afgedekt met PA afdekkoppen.

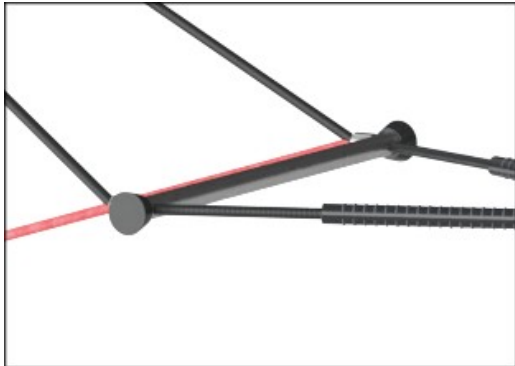

Decoratieve, visvormige, elementen zijn gemaakt van roestvast staal.



Panelen van 19mm EcoCore™. EcoCore™ is een uiterst duurzaam, milieuvriendelijk materiaal. Het is recyclebaar na gebruik en gemaakt van +95% gerecycled post-consumer materiaal van voedselverpakkingsafval.

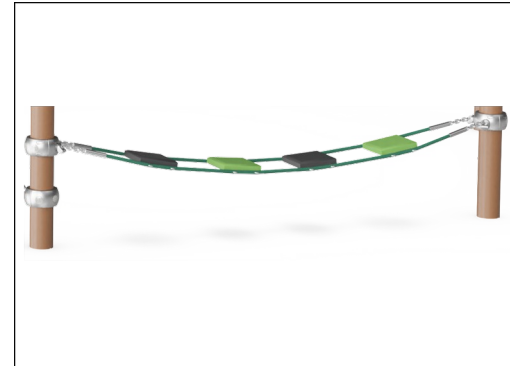

Balansschijven zijn gemaakt van EPDM-rubber. Het materiaal is UV gestabiliseerd.

Item nummer CRP251901-0901

Installatie informatie

Max. valhoogte	290 cm
Veiligheidszone	147,3 m ²
Totale installatietijd	37,2
Graafwerk (vol.)	24,61 m ³
Benodigd beton	13,67 m ³
Verankeringsdiepte	90 cm
Verzendingsgewicht	1.766 kg
Verankeringsopties	Oppervlak ✓ In-ground ✓

Garantie informatie

Aluminium klemmen	10 jaar
Gegalvaniseerd staal	Levenslang
Gelakte toplaag	10 jaar
Touwen en netten	10 jaar
Gegarandeerde reserveonderdelen	10 jaar



Sustainability Data

CRP251901

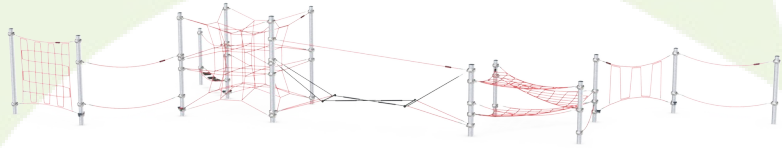

Cradle to Gate A1-A3	Total CO ₂ emission	CO ₂ e/kg	Recycled materials
	kg CO ₂ e	kg CO ₂ e/kg	%
CRP251901-0901	4.069,28	3,57	44,94

The overall framework applied for these factors is the Environmental Product Declaration (EPD), which quantifies "environmental information on the life cycle of a product and enable comparisons between products fulfilling the same function" (ISO, 2006). This follows the structure and applies a Life-Cycle Assessment approach to the entire Product stage from raw material through manufacturing (A1-A3))

Kompan A/S
C.F. Tietgens Boulevard 32C
DK-5220 Odense SØ
Denmark



Verification of CO₂ calculation of: Corocord



Data version no. 2023-10-05

The CO₂ calculation and data are in compliance with the principles of a carbon footprint impact according to the GHG protocol (Greenhouse Gas Protocol), Scope 3, cradle to gate related to all individual components in the product category: "Corocord" represented by item no.: COR314011-1101.

(Scope 3 emissions include emission sources in the upstream and downstream value chain).

Date: 30. October 2023 | Valid until: 30. October 2025

Verified by:

Julie Marie Vejsgaard Larsen, LCA & EPD Consultant

Verification based on report: Validation of CO₂ calculation of 9 categories of Kompan product line, version 1.0, prepared by: Bureau Veritas HSE, Denmark: Julie M. V. Larsen.

Publication date: 30. October 2023

By Bureau Veritas HSE
www.bureauveritas.dk
+45 7731 1000



Avonturenpad - Langur

CRP251901

Max. valhoogte | Totale Hoogte | Veiligheidszone

Max. valhoogte | Totale Hoogte

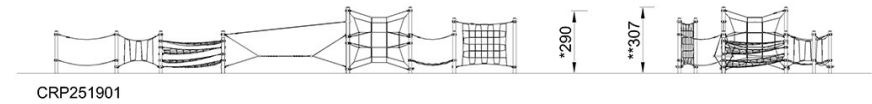
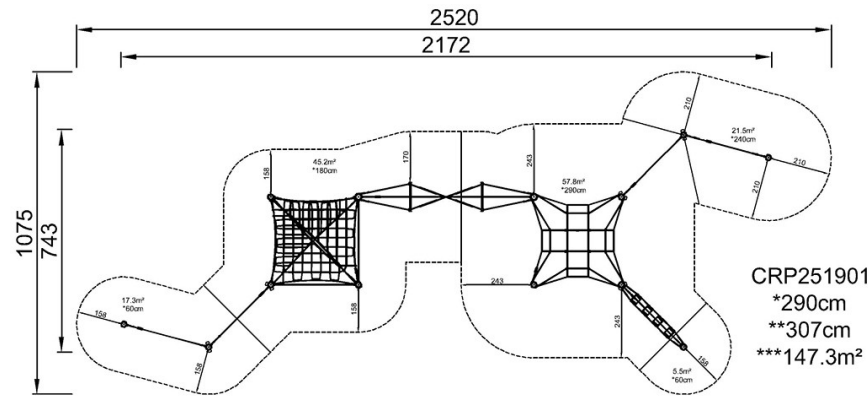

[Bekijk BOVENAANZICHT](#)

[Bekijk ZIJAAANZICHT](#)