

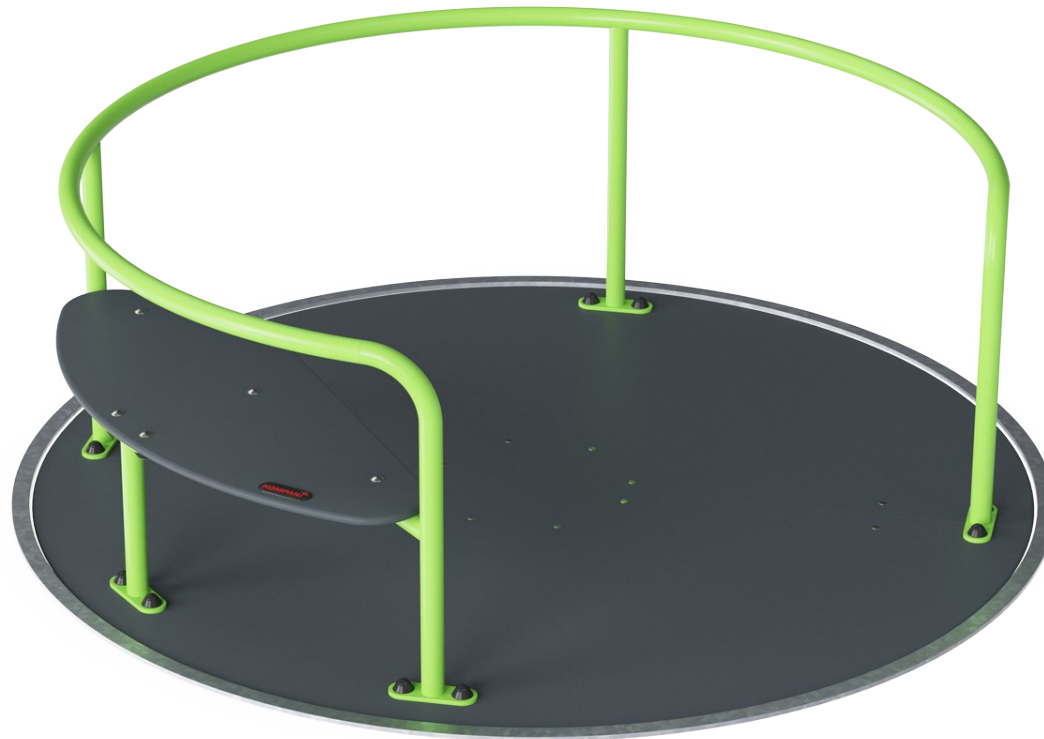

Universal Karussell

PCM157



Produktnummer PCM157-0205

Allgemeine Produktinformation

Maße L x B x H	208x208x70 cm
Empfohlenes Alter	2+
Kapazität (Nutzer)	8
Farbauswahl	  

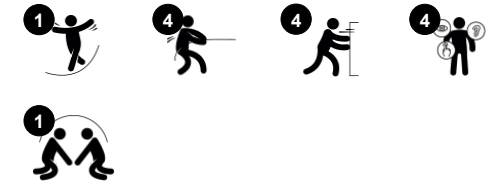

WOW – das ist Spielen für jeden, unabhängig von den individuellen Fähigkeiten. Das große wahrhaft inklusive Karussell in universellem Design zieht große Gruppen von Kindern und Erwachsenen an, um Runden zu drehen. Aufgrund seiner Vielseitigkeit spricht es Kinder und Erwachsene immer wieder aufs Neue an. Das ebenerdige Design macht das Karussell

für jeden zugänglich. Die Bank bietet komfortables Drehen im Sitzen. Die Handreling ist von beiden Seiten nutzbar. Von innen bietet sie guten Halt und von aussen bringt man das Rollstuhlskarussell in Bewegung. Das Drehen auf diesem Rollstuhlskarussell trainiert das vestibuläre System - den Gleichgewichtssinn und die räumliche

Wahrnehmung. Die Vorteile, die beim Spielen entstehen, umfassen auch soziale Fähigkeiten, wie Kooperation und Empathie, indem man Freunden unterschiedlicher Fähigkeiten beim Drehen hilft und andere beim Ein- oder Aussteigen unterstützt. Es ist Spielen, von dem jeder profitiert.



Universal Karussell

PCM157



Handläufe und Seitenstangen

Physisch: das Anschieben des Karussells trainiert die Arm- und Beinmuskeln. **Sozial-Emotional:** das Anschieben anderer unterstützt das Zusammenspiel: z.B. wann man aufhört oder sich abwechselt.

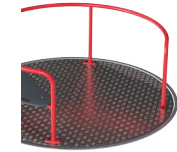
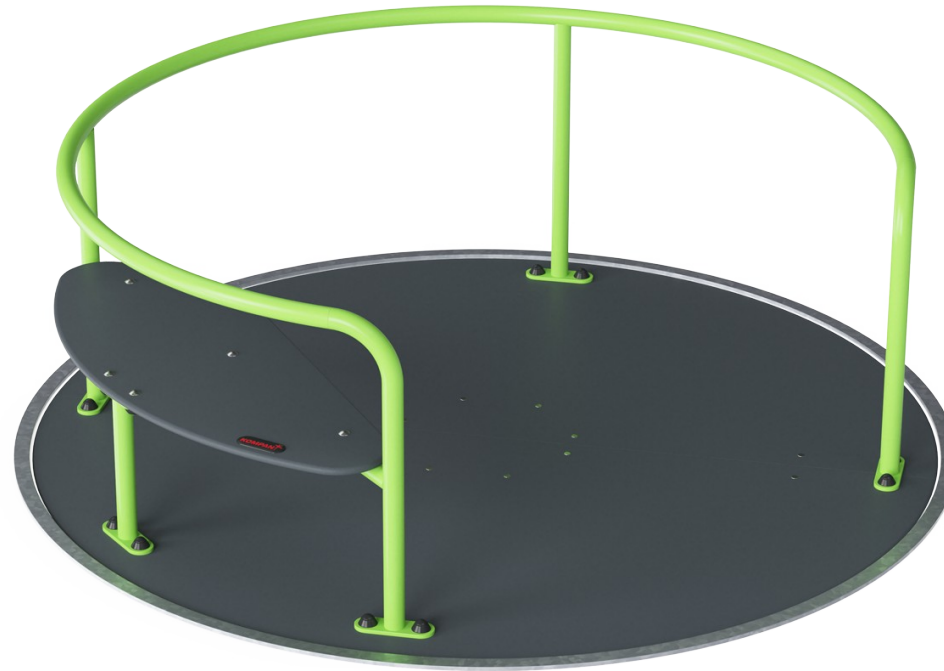

Breiter Eingang

Physisch: genug Platz, um beim Drehen sicher auf- und abzuspringen. Fördert Beweglichkeit, Gleichgewicht, Koordination und den Aufbau von Knochenmasse. **Sozial-Emotional:** bietet Platz für Hilfsmittel und Rollstühle.

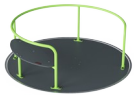

Drehung

Physisch: indem sie das Karussell in Bewegung schieben oder ziehen, setzen Kinder ihre Muskelkraft ein und stärken ihr Herz und ihren Kreislauf. Die Rotation fördert den Gleichgewichtssinn. **Sozial-Emotional:** durch das Aushandeln mit anderen, wie langsam oder schnell gefahren werden soll, entwickeln Kinder ihr Einfühlungsvermögen und ihre Kooperationsfähigkeiten.



Bank

Sozial-Emotional: Ein sicherer Ruhepunkt für weniger selbstbewusste oder agile Nutzer sowie für die Begleitpersonen. Die Bank erleichtert den Ein- und Ausstieg.



Karussellboden

Sozial-Emotional: platz für viele Nutzer, mit oder ohne Hilfsmittel, um miteinander zu spielen. Trainiert Zusammenspiel und Einfühlungsvermögen.

Universal Karussell

PCM157



Hochbelastbarer geschweißter Karussell-Unterbau aus Vierkantstahlrohren. Die Stahloberflächen sind vollständig feuerverzinkt. Die Verzinkung hat eine ausgezeichnete Korrosionsbeständigkeit in Außenumgebungen und ist wartungsfrei.



Die Metallteile sind aus hochwertigem Stahl gefertigt, vollständig feuerverzinkt und bleifrei. Auf der Außenseite befindet sich eine zusätzliche Pulverbeschichtung. Dies gewährleistet sowohl eine ausgezeichnete Korrosionsbeständigkeit als auch ein farbenfrohes Design.

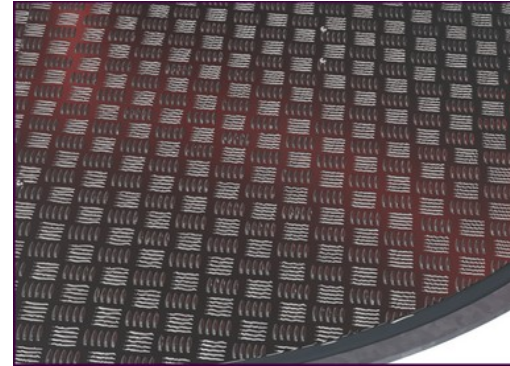

Plattform entweder bestehend aus 3 mm dickem hochwertigem Aluminium mit 2 mm hohem rutschfestem Oberflächenmuster oder aus einer 17,8 mm rutschfesten HPL-Platte. In warmen Klimazonen empfiehlt KOMPAN die rutschfeste HPL-Platte, da die Aluminium-Oberfläche sich durch Sonneneinstrahlung sehr stark aufheizen würde. Beide Platten gewährleisten ein sicheres Spiel für alle Nutzer und sind wartungsfrei.



Der Sitz besteht aus HPL (Stärke 17,8 mm) und besitzt eine hohe Verschleißfestigkeit und eine spezielle Anti-Rutsch-Oberflächenstruktur.

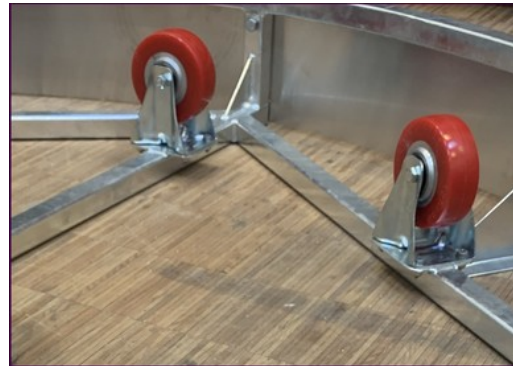

Das Rollensystem ist mit einem komplett geschlossenen, dauergeschmierten Mittellager konstruiert, das von 10 Rädern mit einem Durchmesser von 125 mm getragen wird. Die äußeren Räder sorgen für eine reibungslose Rotation unter hoher Belastung.



Der äußere feuerverzinkte Stahlring zeigt deutlich an, wo das Rotationsdeck beginnt. Um die Barrierefreiheit zu gewährleisten, wird dringend empfohlen, in der Benutzungszone, um das Karussell herum, Gummibodenbeläge zu verwenden.

Produktnummer PCM157-0205

Montage-Information

Max. freie Fallhöhe	100 cm
Fläche des Fallraums	29,1 m ²
Gesamt-Montagezeit	6,3
Erforderlicher Erdaushub	2,32 m ³
Betonbedarf	0,62 m ³
Fundamenttiefe (Standard)	37 cm
Versandgewicht	406 kg
Verankerungsoptionen	TV ✓

Garantie-Information

Aluminium-Bodenrahmen	15 Jahre
Lagersysteme	5 Jahre
Verzinkter Stahl	Lebenslang
HPL-Sitz	15 Jahre
Ersatzteilgarantie	10 Jahre



Umweltdaten

PCM157



Von der Wiege bis zum Werkstor („cradle to gate“) (A1–A3)

CO ₂ -Emissionen gesamt	CO ₂ e pro kg	Recycelte Materialien	
kg CO ₂ e	kg CO ₂ e pro kg	%	
PCM157-0205	629,43	2,75	27,06

Den allgemeinen Rahmen für diese Faktoren bilden die Umweltproduktdeklarationen (EPDs). Mithilfe dieser Grundregeln können die Umweltinformationen über den Lebenszyklus eines Produkts hinweg quantifiziert und Vergleiche zwischen Produkten, die dieselbe Funktion erfüllen, angestellt werden (vgl. ISO, 2006). Diese Struktur wird hier befolgt. Der Ansatz zur Lebenszyklusbewertung wird dabei auf die gesamte Herstellungsphase – vom Rohstoff bis zur Herstellung (A1–A3) – angewendet.

Kompan A/S
C.F. Tietgens Boulevard 32C
DK-5220 Odense SØ
Denmark



Verification of CO₂ calculation of:
Freestanding play equipment

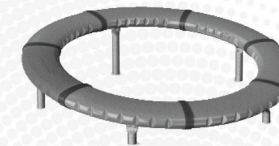

Data version no. 2023-10-05

The CO₂ calculation and data are in compliance with the principles of a carbon footprint impact according to the GHG protocol (Greenhouse Gas Protocol), Scope 3, cradle to gate related to all individual components in the product category: "Freestanding play equipment" represented by item no.: GXY916012-3417.

(Scope 3 emissions include emission sources in the upstream and downstream value chain).

Date: 30. October 2023 | Valid until: 30. October 2025

Verified by:

Julie Marie Vejsgaard Larsen, LCA & EPD Consultant

Verification based on report: Validation of CO₂ calculation of 9 categories of Kompan product line, version 1.0, prepared by: Bureau Veritas HSE, Denmark: Julie M. V. Larsen.

Publication date: 30. October 2023

By Bureau Veritas HSE
www.bureauveritas.dk
+45 7731 1000



Universal Karussell

PCM157

* Max freie Fallhöhe | ** Gesamthöhe | *** Fläche des Fallraums

* Max freie Fallhöhe | ** Gesamthöhe

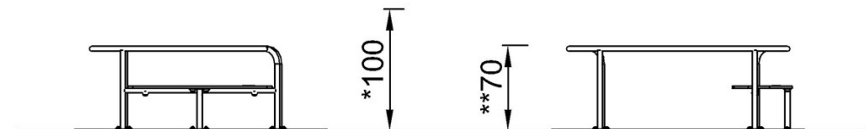
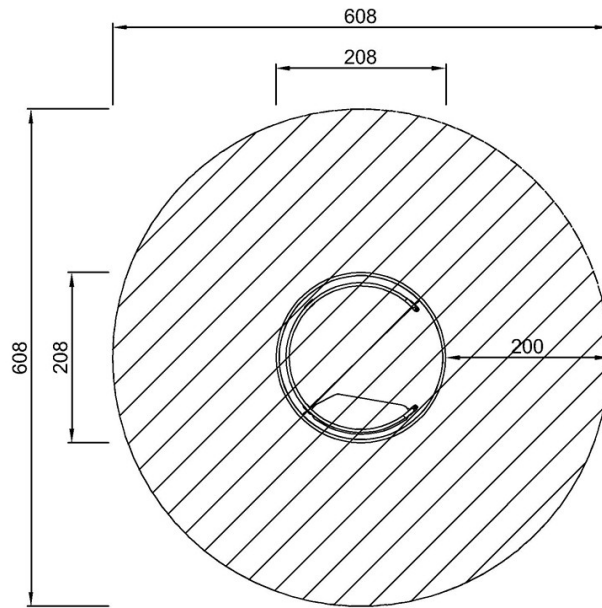

PCM157

PCM157
*100cm
**70cm
***29.1m²

[Klicken Sie hier, um die DRAUFSICHT anzuzeigen](#)

[Klicken Sie hier, um die SEITENANSICHT anzuzeigen](#)